

- DE
- EN
- FR
- IT
- NL
- ES
- PT
- HU
- RO
- PL
- CZ
- SK
- RU
- EL
- TR
- NO
- FE
- SE
- DK

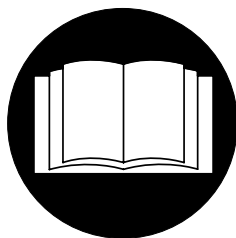

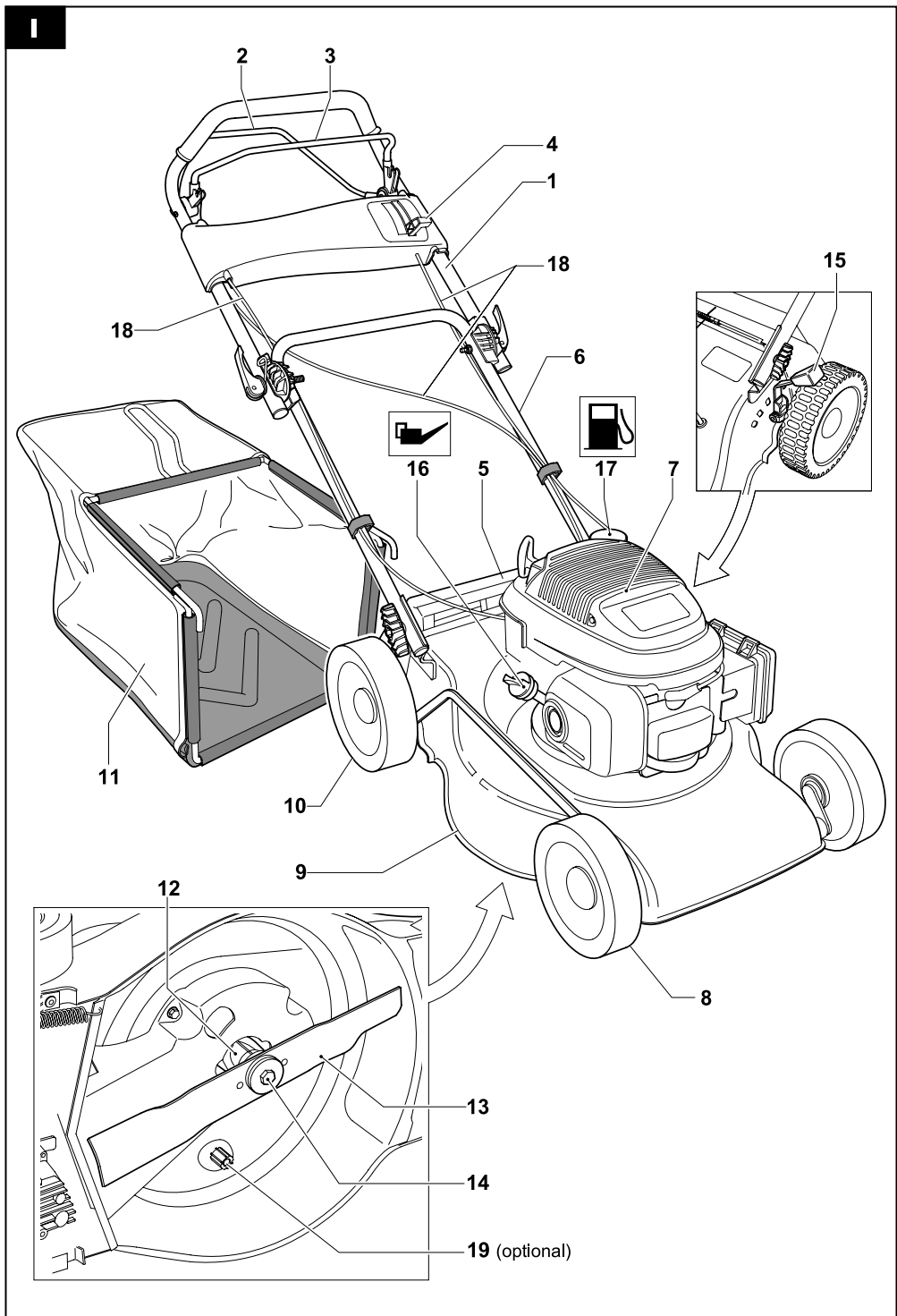

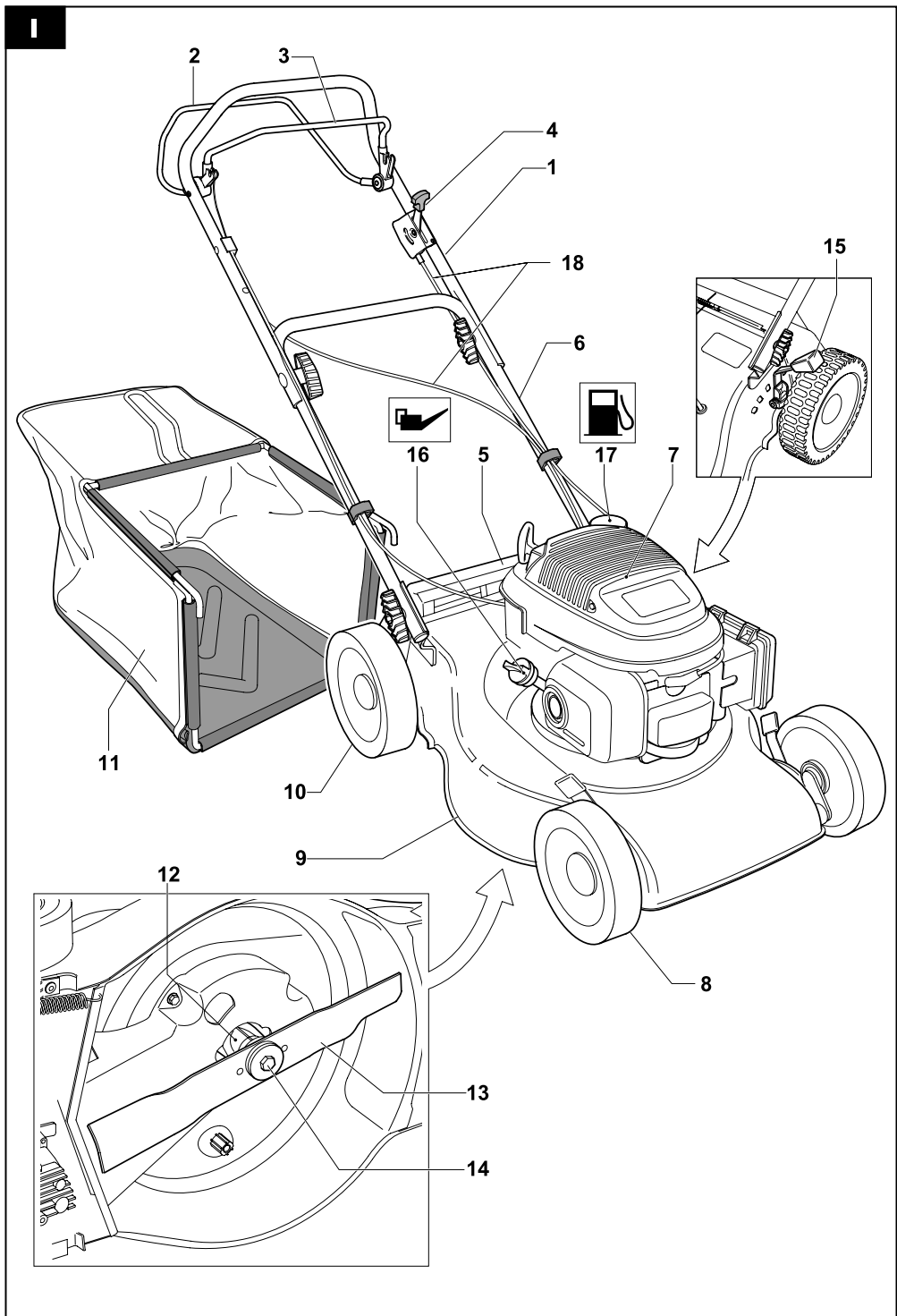

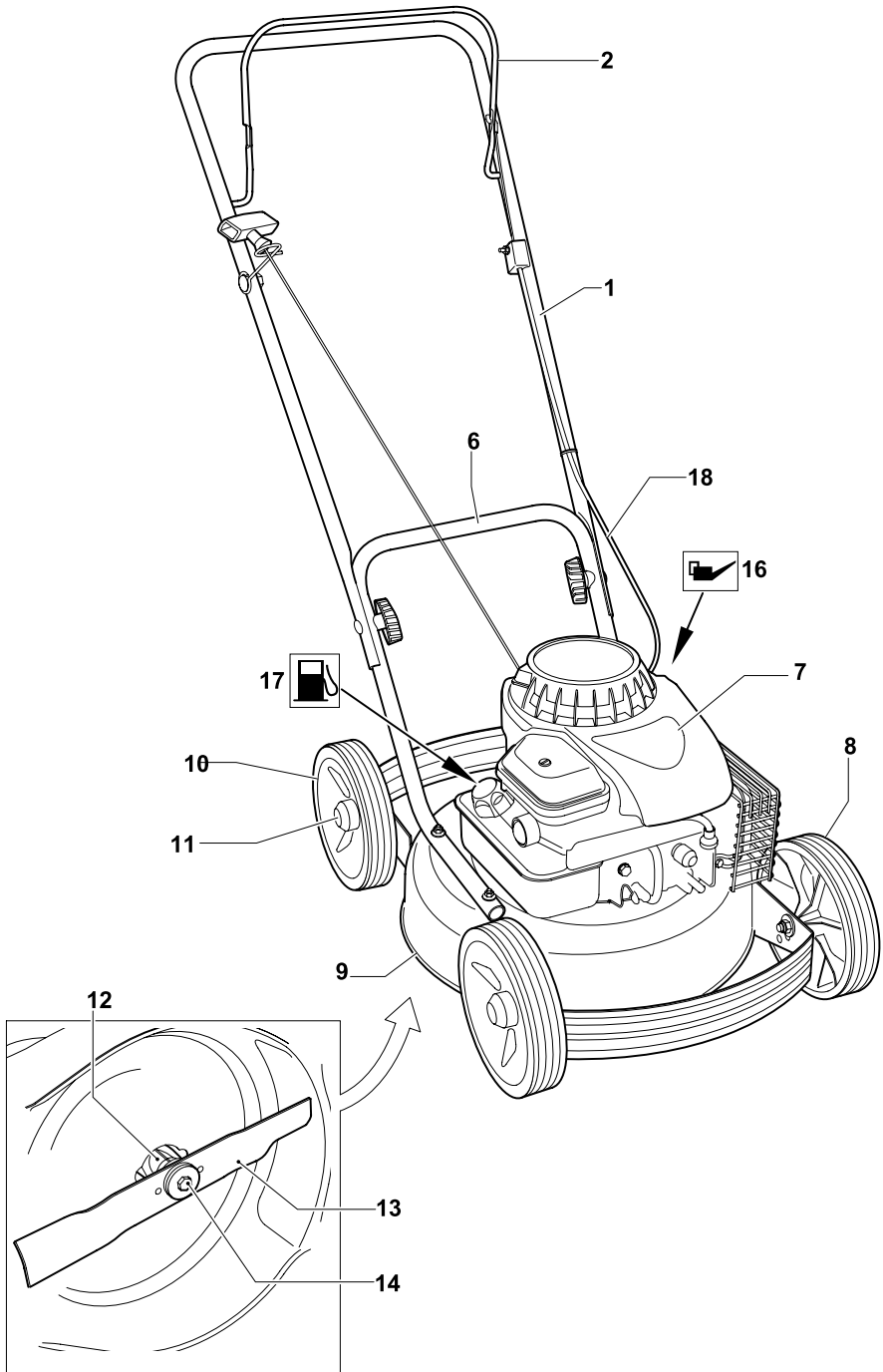

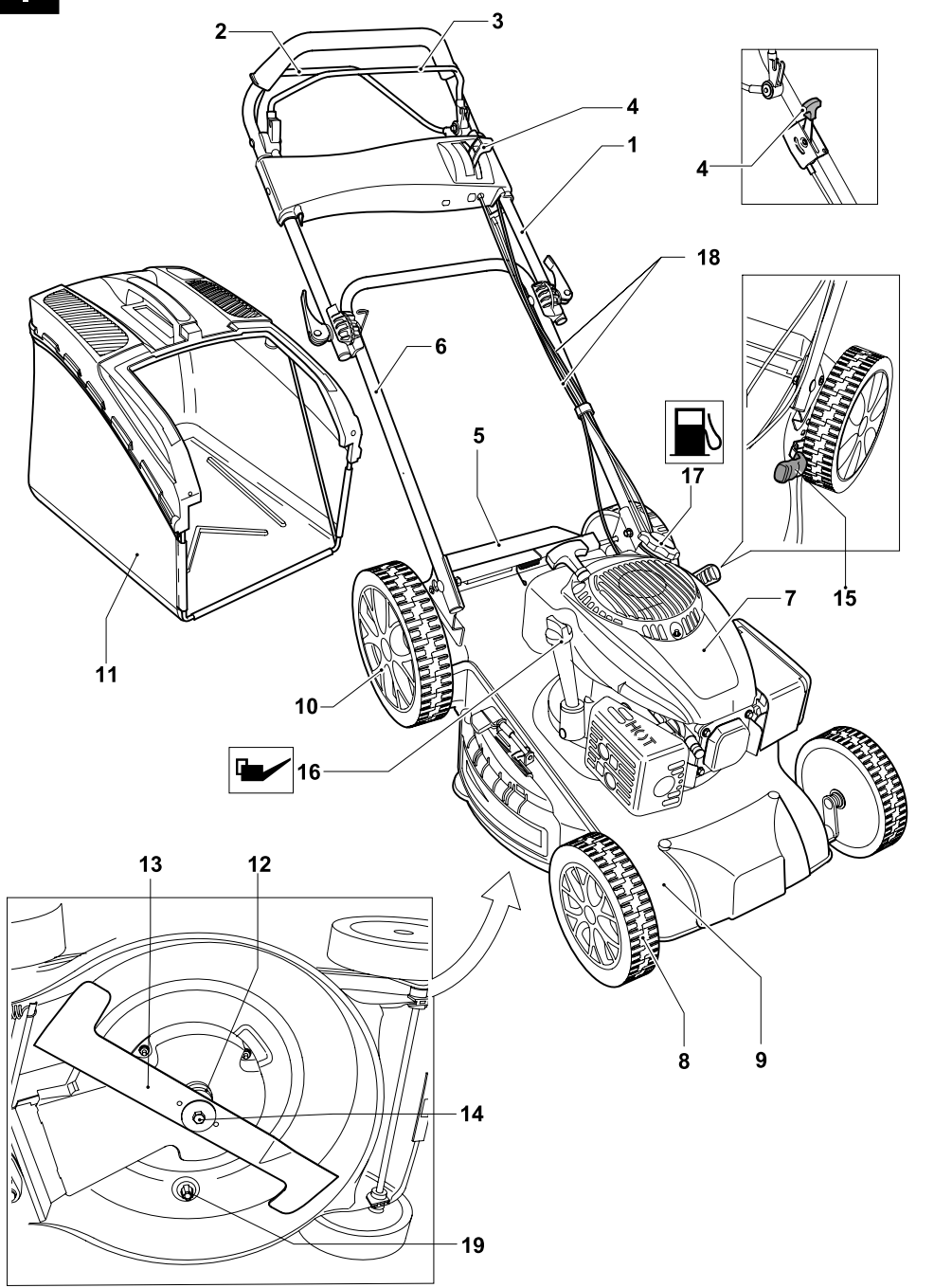

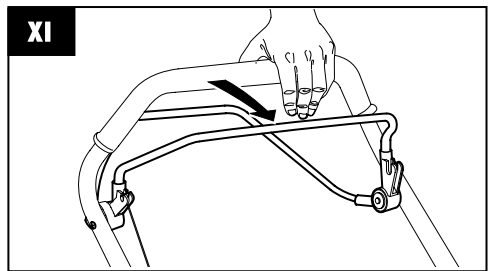
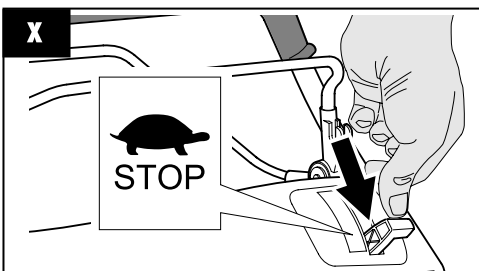
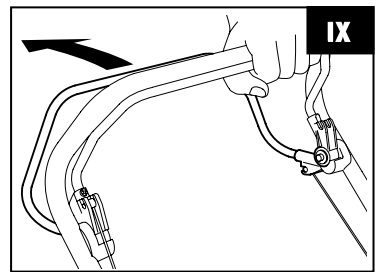
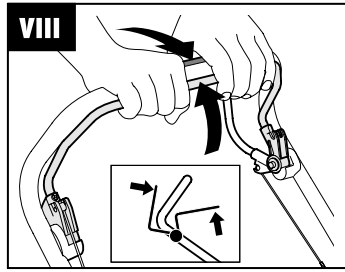
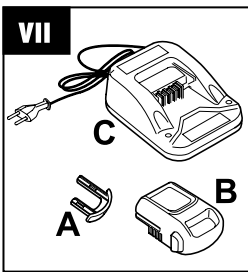
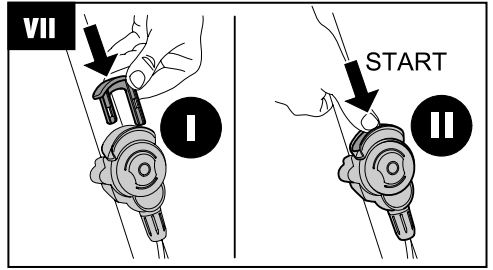
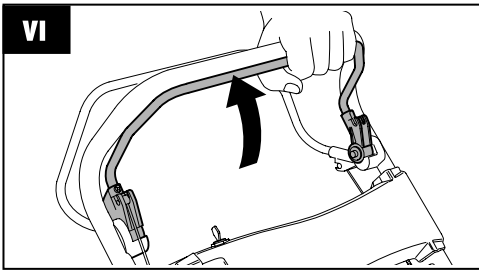
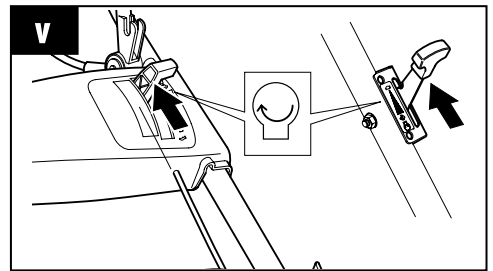
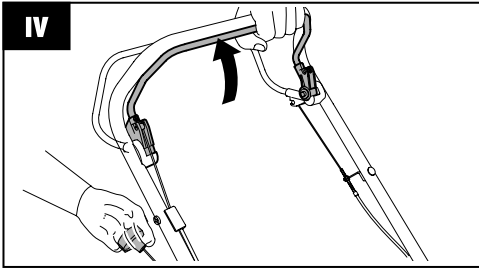
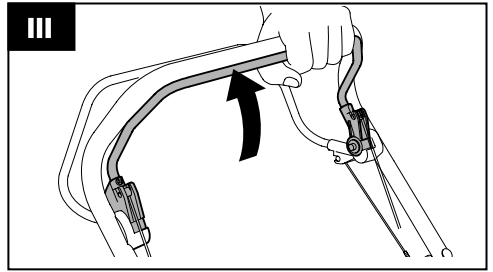
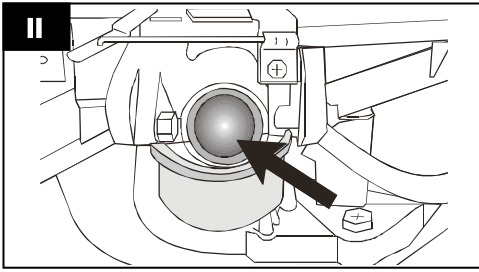

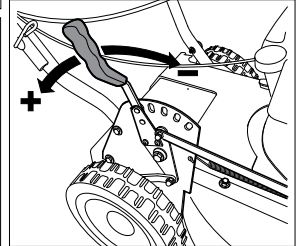
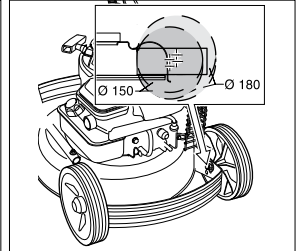
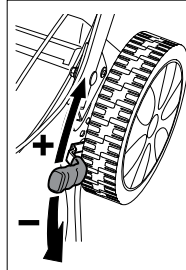
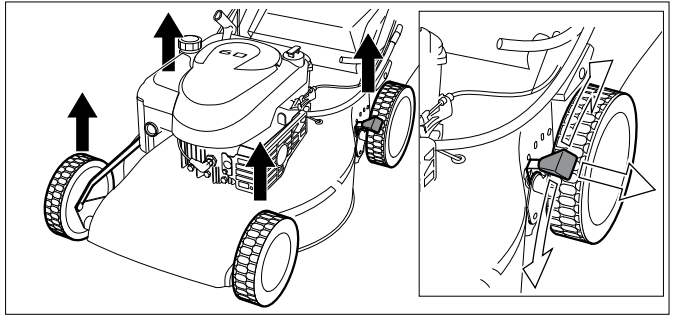
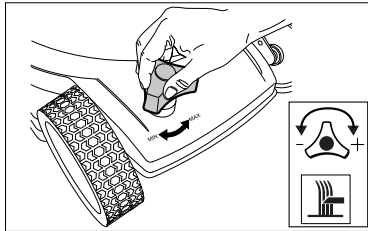
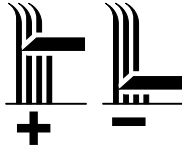
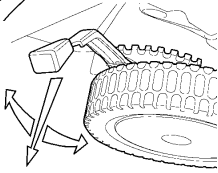
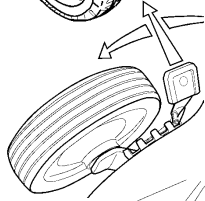
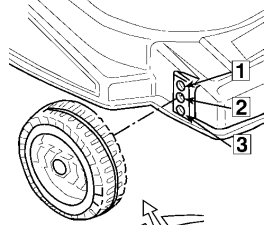
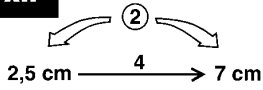
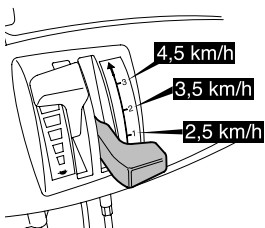
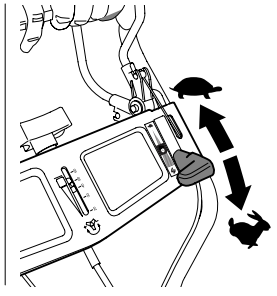
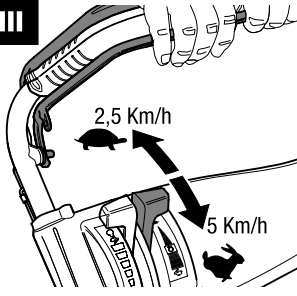
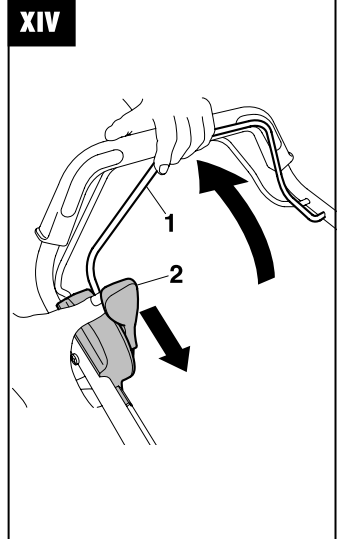
XII**XIII****XIV**

XV

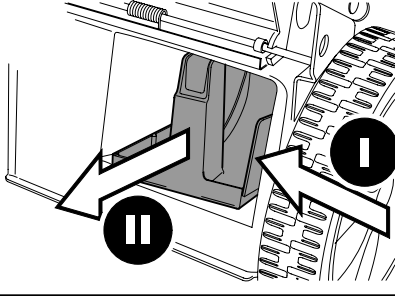
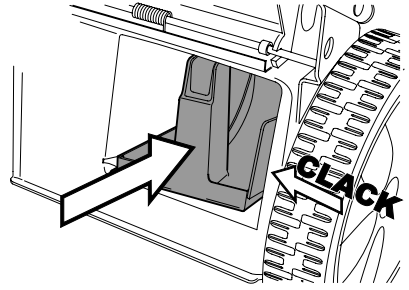
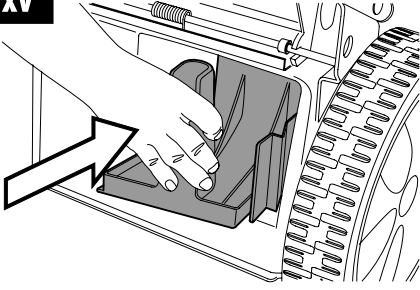

XVII

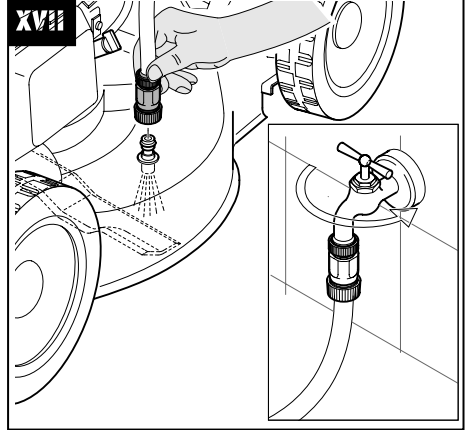

XVI

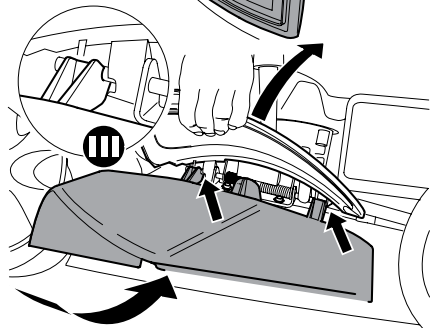
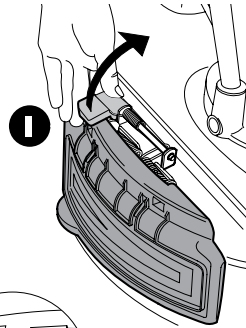
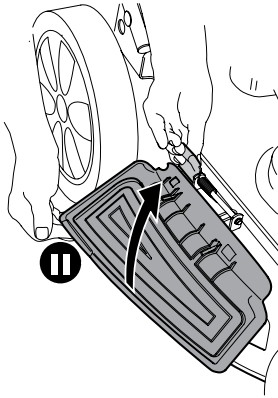
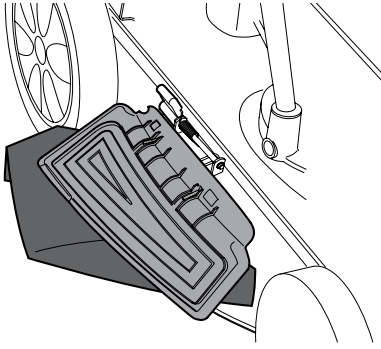

Übersetzung der Originalanleitung

INHALT

1	SICHERHEITSHINWEISE
2	BEDEUTUNG DER SYMBOLE AUF DEM GERÄT
3	BESCHREIBUNG
4	BESTIMMUNGSGEMÄÙE VERWENDUNG
5	MONTAGE
6	INBETRIEBNAHME
7	WARTUNG UND PFLEGE
8	HILFE BEI STÖRUNGEN

1 SICHERHEITSHINWEISE

Beim Gebrauch von Rasenmähern gelten zum Schutz gegen Verletzungsgefahr folgende grundsätzliche Sicherheitshinweise:

- Die Bedienungsanleitung lesen und danach handeln.
- Die Bedienungsanleitung für den späteren Gebrauch und Nachbesitzer aufbewahren.
- Sicherheitshinweise sowie Warnhinweise auf dem Gerät beachten.

Bediener

- Kinder und Jugendliche unter 16 Jahren, denen die Gebrauchsanweisung nicht vertraut ist, dürfen das Gerät nicht benutzen. Örtliche Bestimmungen können das Mindestalter festlegen.
- Lange, eng anliegende Hosen und festes, rutschsicheres Schuhwerk tragen.

Arbeitsbereich

- Das zu mähende Terrain vollständig und sorgfältig prüfen. Alle Fremdkörper, wie z. B. Steine, Stöcke, Drähte, Knochen, usw., entfernen.
- Befinden sich Personen (Achtung: Kinder) oder Tiere (auch Kleinlebewesen beachten) im Arbeitsbereich, darf nicht gemäht werden.

Betriebszeiten

- Landesspezifische Betriebszeiten für Rasenmäher beachten (Lärmschutz). Betriebszeiten siehe Bedienungsanleitung.
- Nur bei Tageslicht oder guter Beleuchtung mähen.

Betrieb

- Vor dem Gebrauch ist immer eine Sichtkontrolle durchzuführen.
- Vor jedem Gebrauch muss eine visuelle Überprüfung vorgenommen werden, um

sicherzustellen, dass die Messer, ihre Halterungen und die Befestigungsschrauben nicht verschlissen oder beschädigt sind. Im Falle einer Auswechslung müssen alle Messer und Befestigungsschrauben ausgewechselt werden, um eine korrekte Balancierung des Gerätes zu gewährleisten.

- Den Rasenmäher nicht mit fehlerhaften oder beschädigten Schutzvorrichtungen, und niemals ohne Sicherheitsvorrichtungen, wie die Ablenker oder der Fangsack, benutzen.
 - Den Motor abschalten und die Zündkerzenkappe abtrennen:
 - Bevor eventuelle Verklemmungen beseitigt oder der Förderer befreit wird.
 - Nach einem Stoß gegen einen Fremdkörper
 - Wenn das Gerät anfängt auf unnormale Art zu vibrieren.
 - Alle Mutter, Bolzen und Schrauben müssen immer fest angespannt sein, um zu gewährleisten, dass das Gerät in voller Sicherheit arbeiten kann.
 - Es muss öfters überprüft werden, dass der Fangsack keine Verschleiß- oder Beschädigungszeichen aufweist.
- Vor **allen** Arbeiten am Gerät:
- Motor ausschalten, Stillstand des Messers abwarten und Zündkerzenstecker abziehen.
 - Beschädigte oder abgenutzte Teile sind sofort auszuwechseln.
 - Das Gerät nur im vom Hersteller vorgeschriebenen technischen Zustand benutzen.
 - Der Benutzer des Gerätes ist für Unfälle mit anderen Personen oder deren Eigentum verantwortlich.

- Den Motor abstellen, wenn andere Flächen als die zu mähende Fläche überquert werden.
- Den Motor nicht starten, wenn Sie vor dem Auswurfkanal stehen (Seitenauswurfmäher).
- Den Rasenmäher nur auf Rasenflächen benutzen.
- Sicherheits-bzw. Schutzeinrichtungen des Rasenmähers nicht außer Kraft setzen.
- Zum Starten des Rasenmähers muss das Schneidwerkzeug vollständig freigängig sein. Eventuelle Antriebe auskuppeln.
- Wenn der Rasenmäher zum Starten angehoben werden muss, hat das Schneidwerkzeug in die vom Benutzer abgewandte Richtung zu zeigen.
- Hände und Füße nicht in die Nähe rotierender Teile bringen.
- Das Benutzen des Rasenmähers ist nur bei Einhaltung des durch den Führungsholm gegebenen Sicherheitsabstandes erlaubt.
- Auf sicheren Stand achten.
- Rasenmäher niemals mit laufendem Motor heben und tragen. Stillstand des Schneidwerkzeuges abwarten und Zündkerzenstecker abziehen.
- Stets quer zum Hang mähen. Rasenmäher nicht hangauf- und hangabwärts sowie an Hängen mit mehr als 15° Neigung benutzen.
 - Vorsicht bei Fahrtrichtungswechsel oder beim Rückwärtsmähen.
- Rasenmäher nur im Schrittempo führen.
- Auspuff und Motor frei von Blättern, Gras und ausgetretenem Öl halten.
- Den Rasenmäher nicht unbeaufsichtigt lassen.

Warnung! Benzin ist hochgradig entflammbar!

- Benzin nur in dafür vorgesehenen Behältern aufbewahren.
- Nur im Freien tanken. Während des Einfüllvorgangs nicht rauchen!
- Während der Motor läuft oder bei heißer Maschine darf der Tankverschluss nicht geöffnet oder Benzin nachgefüllt werden.
- Falls Benzin übergelaufen ist, darf der Motor nicht gestartet werden. Das Gerät ist zu reinigen und jeglicher Zündversuch zu vermeiden, bis die Benzindämpfe sich verflüchtigt haben.
- Aus Sicherheitsgründen sind Benzintank und Tankverschluss bei Beschädigung auszutauschen.
- Zum Auftanken einen Trichter oder ein Einfüllrohr benutzen, damit kein Kraftstoff

auf den Motor, auf das Gehäuse bzw. auf den Rasen auslaufen kann.

Verbrennungsgefahr!



Der Auspuff sowie die Bereiche um den Auspuff können bis zu und können sehr hohe Temperaturen erreichen

Beschädigte Auspufftöpfe austauschen.

- Die Reglereinstellungen des Motors nicht verändern.
- Den Verbrennungsmotor niemals in geschlossenen Räumen laufen lassen – Vergiftungsgefahr!

Wartung und Lagerung

Vor **allen** Arbeiten am Gerät:

- Motor ausschalten, Stillstand des Messers abwarten und Zündkerzenstecker abziehen.
- Bei Tätigkeiten im Messerbereich immer Schutzhandschuhe tragen.
- Niemals Rasenmäher mit Benzin im Tank in Gebäuden aufbewahren, in denen Benzindämpfe mit offenem Feuer oder mit Funken in Berührung kommen können – **Explosionsgefahr!**
- Das Entleeren des Benzintankes sollte nur im Freien erfolgen.
- Vor Einlagern in geschlossenen Räumen den Motor auskühlen lassen
- Rasenmäher nicht mit Wasser abspritzen.
- Reparaturen am Rasenmäher dürfen nur durch autorisierte Fachbetriebe durchgeführt werden.

Ersatzteile und Zubehör

- Es sind ausschließlich Original-Ersatzteile und Original-Zubehör zu verwenden.
- Konstruktions- und Ausführungsänderungen vorbehalten.

Sicherheitseinrichtungen

Sicherheitsbügel

Sicherheitsbügel im Gefahrenmoment loslassen, Motor und Schneidwerk werden gestoppt. Die Funktion des Sicherheitsbügels darf nicht außer Kraft gesetzt werden.

Schutzeinrichtungen

Heckklappe (Steinschutz)

Schutzeinrichtungen schützen vor Verletzungen durch herausgeschleudernde Teile durch das Schneidwerk.

Der Rasenmäher darf ohne Schutzeinrichtungen nicht betrieben werden.



Arbeiten Sie mit dem Gerät nicht bei Regen, Gewitter und insbesondere nicht bei Blitzschlaggefahr.

Bei feuchtem Untergrund besteht wegen erminderter Standhaftung erhöhte Unfallgefahr. Es ist besonders vorsichtig zu arbeiten, um ein Ausrutschen zu verhindern. Wenn möglich, Einsatz des Geräts bei feuchtem Untergrund vermeiden.



Während der Arbeit mit dem Gerät ist stets Gehörschutz zu tragen.



Achtung! Gefährdung der Gesundheit durch Vibrationen! Übermäßige

Belastung durch Vibrationen kann zu Kreislauf- oder Nervenschäden führen, insbesondere bei Menschen mit Kreislaufproblemen. Wenden Sie sich an einen Arzt, falls Symptome auftreten, die durch Vibrationsbelastung ausgelöst worden sein könnten.

Solche Symptome, die hauptsächlich in den Fingern, Händen oder Handgelenken auftreten, sind zum Beispiel (unvollständige Aufzählung):

- Gefühllosigkeit,
- Schmerzen,
- Muskelschwäche,
- Hautverfärbungen,
- unangenehmes Kribbeln.

Transport des Geräts

Nur mit Handschuhen arbeiten, um Verletzungen an scharfkantigen und heißen Geräteteilen zu verhindern.

Benutzen Sie geeignete Verladehilfen (Laderampen, Hebevorrichtungen). Gerät und mittransportierte Geräteteile (z. B. Grasfangkorb) auf der Ladefläche mit ausreichend dimensionierten Befestigungsmitteln (Gurte, Seile usw.) sichern.

Beim Anheben und Tragen Kontakt mit dem Mähmesser vermeiden.

Beachten Sie beim Transport des Geräts regionale gesetzliche Vorschriften, insbesondere was die Ladungssicherheit und den Transport von Gegenständen auf Ladeflächen betrifft.

Bei der Auf- bzw. Abladung der Mähmaschine, darf diese in keine Richtung gekippt werden, da ansonsten eine Kontamination des Ölfilters oder eine Ölverlust verursacht werden kann.

Verfahren Für Gebrauchtem Gerät, Umweltschutz.

Sollten Sie eines Tages entscheiden, dass Ihr Gerät ausgewechselt werden muss oder es nicht mehr benötigen, denken Sie daran die Umwelt zu schützen und das Gerät entsprechend den örtlichen Vorschriften für den Umweltschutz zu entsorgen. Einige Kundendienste und autorisierte Verkaufsstellen nehmen obsoletere Geräte an und verwenden sie auf sichere, umweltfreundliche Art. Im Falle von Zweifel bzw. Unsicherheit hinsichtlich des Betriebs des Gerätes, wenden Sie sich an einen autorisierten Kundendienst oder an den Verkäufer.



Zusätzlicher Hinweis zur Gerätebedienungsanleitung, Abschnitt „Zu Ihrer Sicherheit“.

Dieses Gerät ist nicht dafür bestimmt, durch Personen (einschließlich Kinder) mit eingeschränkten physischen, sensorischen oder geistigen Fähigkeiten oder mangels Erfahrung und/oder mangels Wissen benutzt zu werden, es sei denn, sie werden durch eine für Ihre Sicherheit zuständige Person beaufsichtigt oder erhalten von ihren Anweisungen, wie das Gerät zu benutzen ist. Kinder sollen beaufsichtigt werden um sicherzustellen, dass sie nicht mit dem Gerät spielen.

2 BEDEUTUNG DER SYMBOLE AUF DEM GERÄT

- | | |
|----------------|------------------|
| 1 Hersteller | 6 Umdrehungszahl |
| 2 Modell | 7 Baujahr |
| 3 Typ | 8 Leistung |
| 4 Seriennummer | 9 Geräuschpegel |
| 5 Nettogewicht | |

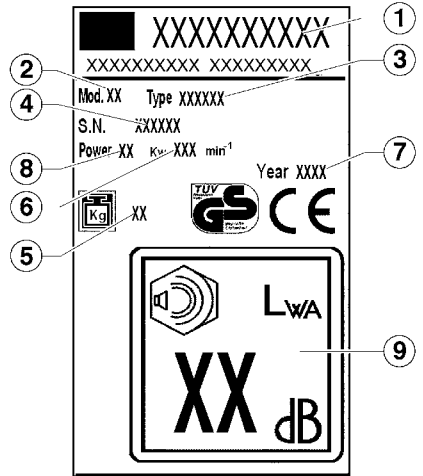

**Vor Inbetriebnahme
Gebrauchsanleitung lesen!**



**Dritte aus dem
Gefahrenbereich fernhalten!**



**Vor Arbeiten am Schneidwerk
Zündkerzenstecker ziehen !**



**Achtung Gefahr!
Hände und Füße von den
Schneidwerkzeugen
fernhalten!**



**Vergiftungsgefahr: Nicht
in geschlossenen Räumen
benutzen.**



**Explosionsgefahr: Während der
Kraftstoffauffüllung muss der
Motor ausgeschaltet werden.**



**Gefahr. Die heißen Teile nicht
berühren.**



**Verwenden Sie keine Wasser-
strahlen auf die mechanischen
Teile, Lager und Dichtungen.**

**In dieser Bedienungsanleitung
Gefahr!**



**Bei Nichtbeachten droht
Personenschaden.**



Keine Kleidung tragen, die sich im Holz, im Gestrüpp oder in den beweglichen Teilen des Gerätes verfangen können. Keine Schale, Krawatten noch Schmuckstücke tragen. Langes Haar zusammenbinden i(Kopftuch, Mütze, Helm usw.).



Lebensgefahr durch Erstickung.

Kinder dürfen nie mit dem Verpackungsmaterial spielen, da Erstickungsgefahr besteht. Bewahren Sie das Verpackungsmaterial absolut immer außerhalb der Reichweite von Kindern auf.



Schutzstiefel mit rutschfester Sohle und Stahlspitze tragen. Niemals barfuss oder, zum Beispiel, mit Sandalen arbeiten.



Insbesondere dürfen keine Änderungen am Gerät durchgeführt werden, die zur Erhöhung seiner Leistung oder der Drehzahl des Verbrennungs- oder Elektromotor dienen sollen.



Um die Gefahr einer Augenverletzung zu vermeiden muss eine eng anliegende Schutzbrille, entsprechend der gesetzlichen Vorschrift EN 166, getragen werden. Auf die korrekte Positionierung der Schutzbrille achten. Während den Ausdünnungsarbeiten von hohem Gebüsch, mit der Gefahr von herabfallen Gegenständen, muss ein Schutzhelm getragen werden. Bei dem Schärfen der Klinge muss immer die Schutzbrille getragen werden!

Anweisungen für eine korrekte Montage des Seilführungshakens des Rasenmähers mit Verbrennungsmotor.

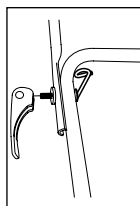

R a s e n m ä h e r m i t Schnellauslösungs-Hebel.

Der Seilführungshaken muss auf der rechten Seite und im Handgriff montiert werden, wie in der Abbildung dargestellt.



Wenn mit dem Gerät gearbeitet wird, muss immer ein Ohrschutz verwendet werden.

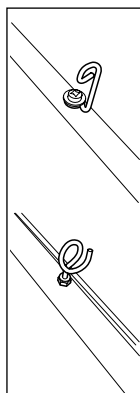

Rasenmäher mit Befestigungs-Knaufe des Griffes.

Der Seilführungshaken muss auf der rechten Seite des Griffes montiert werden, wie in der Abbildung dargestellt.



Robuste Handschuhe aus festem Material (z.B. Leder) anziehen. Die Arbeitshandschuhe schützen Sie immer gegen zufällige Wunden. Eine mögliche Gefahr darf nie unterschätzt werden. Tragen Sie immer die Schutzhandschuhe, wenn Sie mit dem Rasenmäher arbeiten.

3 BESCHREIBUNG **I**

- 1 Oberer Griff
- 2 Selbstantriebshebel
- 3 Bremshebel
- 4 Gashebel
- 5 Steinschutz
- 6 Unterer Griff
- 7 Motor
- 8 Vorderrad
- 9 Aufbau
- 10 Hinterrad
- 11 Fangkorb
- 12 Messerhalterung
- 13 Messer
- 14 Messerschraube
- 15 Einstellhebel für Schnitthöhe
- 16 Öldeckel
- 17 Tankdeckel
- 18 Biegsame Rohre
- 19 Wassereinfügung (optional)

4 BESTIMMUNGSGEMÄßE VERWENDUNG

Dieser Rasenmäher ist nur zum Rasenmähen bestimmt, anderweitige Anwendung ist nicht gestattet.

Er ist nur für die private Benutzung im Haus- und Hobbygarten geeignet. Rasenmäher für den privaten Haus- und Hobbygarten werden als solche angesehen, die zur Pflege von privaten Gras- und Rasenflächen verwendet werden, nicht jedoch in öffentlichen Anlagen, Parks, Sportstätten sowie in der Land- und Forstwirtschaft.

Nicht zugelassene Bediener:

Personen, die mit der Bedienungsanleitung nicht vertraut sind, Kinder, Jugendliche unter 16 Jahren sowie Personen unter Alkohol-, Drogen- oder Medikamenteneinfluss dürfen das Gerät **nicht** bedienen.

Betriebszeiten für Benzin-Rasenmäher

(nach dem Bundes-Immissionsschutzgesetz) .

Bitte auch die kommunalen Vorschriften – Betreiben von Rasenmähern – beachten!

Montag – Samstag	Sonn- und Feiertag
7.00 – 12.00 Uhr	nicht erlaubt!
15.00 – 19.00 Uhr	

5 MONTAGE



Für die Montage wird empfohlen die Montageanweisungen auf der letzten Seite des Handbuchs aufmerksam zu beachten.

Umweltschutz, Entsorgung

Verpackungsteile (Plastiktüten, Polystyrolschaum, Nägel, Karton, usw.) dürfen nicht in die Hände von Kindern gelangen, da sie potentielle Gefahrenquellen darstellen.

Verpackungsmaterialien können zur Umweltverschmutzung beitragen.

Die Entsorgung ist bei autorisierten Unternehmen vorzunehmen.

6 INBETRIEBNAHME

Gerät erst in Betrieb nehmen, wenn die Montage vollständig durchgeführt wurde.

Unbedingt die mitgelieferte Bedienungsanleitung des Motorenherstellers für den Benzinmotor beachten.

Vor der Erstinbetriebnahme Öl und Benzin einfüllen!

Benzin: Normalbenzin – bleifrei

Motoröl: siehe Bedienungsanleitung des Motorenherstellers

Benzin einfüllen: Der Tankdeckel befindet sich auf dem Benzintank und ist mit dem Symbol „Zapfsäule“ (Tankstelle) versehen.

Öl einfüllen: Füllmenge ca. 0,6 Liter

Starten des Motors

Das Starten des Motors ist nur bei montiertem Messer möglich (Schwungmasse)!

Manueller Start des Motors

a) ohne Gasfernbedienung

- 1) Primerknopf 3x drücken, im Zeitabstand von jeweils ca. 2 Sekunden. **II**

Bei niedrigen Temperaturen unter 10 °C den Primerknopf 5x drücken.

Bei betriebswarmem Motor Primerknopf nicht benutzen!

- 2) Motorbremsbügel zum Oberholm herziehen und festhalten – der Motorbremsbügel rastet nicht ein. **III**
- 3) Starterseil zügig herausziehen und danach langsam wieder aufrollen lassen. **IV**



Der Motor hat eine Festgaseinstellung. Eine Drehzahlregulierung ist daher nicht möglich.



b) mit Gasfernbedienung

- 1) Gashebel auf Position  (Start) **V**
- 2) Primerknopf 3x drücken, im Zeitabstand von jeweils ca. 2 Sekunden. **II**

Bei niedrigen Temperaturen unter 10 °C den Primerknopf 5x drücken.

Bei betriebswarmem Motor Primerknopf nicht benutzen!

- 3) Motorbremsbügel zum Oberholm herziehen und festhalten – der Motorbremsbügel rastet nicht ein. **III**
- 4) Starterseil zügig herausziehen und danach langsam wieder aufrollen lassen. **IV**

Sobald der Motor läuft, den Gashebel entsprechend der gewünschten Motordrehzahl in eine Position zwischen  (Start) und  (Stop) stellen.



Elektro-Start des Motors

- 5) Gashebel auf Position  (Start) **V**
- 6) Primerknopf 3x drücken, im Zeitabstand von jeweils ca. 2 Sekunden. **II**

Bei niedrigen Temperaturen unter 10 °C den Primerknopf 5x drücken.

Bei betriebswarmem Motor Primerknopf nicht benutzen!

- 7) Motorbremsbügel zum Oberholm herziehen und festhalten – der Motorbremsbügel rastet nicht ein. **VI**
- 8) Drücken Sie den Ein- / Ausschalter. Lassen Sie den Knopf los, wenn der Motor läuft. **VII**

Den Gashebel entsprechend der gewünschten Motordrehzahl in eine Position zwischen  (Start) und  (Stop) stellen.

- (A) Sicherheitsschlüssel und Start
- (B) Batterie
- (C) Ladegerät

Radantrieb einschalten

Gilt nur für Geräte mit Radantrieb!

- 9) Getriebe nicht bei stillstehendem Motor zuschalten! Getriebeschaltbügel gegen den Oberholm drücken und festhalten – der Getriebeschaltbügel rastet nicht ein. **VIII**

Fahrgeschwindigkeit: ca. 3,7 km/h

Radantrieb ausschalten

- 10) Getriebeschaltbügel loslassen. **IX**

Motor ausschalten

- 11) Gashebel auf Position  (Stop) stellen. **X**
- 12) Motorbremsbügel loslassen. **XI**



Das Schneidmesser läuft nach dem Abschalten des Motors noch einige Sekunden nach – deshalb nicht sofort unter den Mäher fassen.

Einstellen der Schnitthöhe **XII**

Alle Räder müssen auf gleicher Höhe sein!

Vario Radantrieb (VV) **XIII**

Bei dem Benzinrasenmäher haben Sie die Möglichkeit, die Fahrgeschwindigkeit zwischen 2,5 Km/h und 5 Km/h zu wählen. Eine Veränderung der Fahrgeschwindigkeit ist nur während der Fahrt mit dem Radantrieb möglich. Hierzubetätigen Sie den linken Hebel am Bedingungsgehäuse. Das Symbol „Schildkröte“ auf dem Bedingungsgehäuse bedeutet langsam, das Symbol „Hase“ bedeutet schnell.

Übertragung 3 Geschwindigkeiten (3V)

Die Modelle, die mit dem Zeichen 3V gekennzeichnet sind, verfügen über eine Übertragung, mit der man unter 3 verschiedenen Fortbewegungsgeschwindigkeiten wählen können:

1. Geschwindigkeit - 2.5 km/h
2. Geschwindigkeit – 3.5 km/h
3. Geschwindigkeit – 4.5 km/h

Die Fortbewegungsgeschwindigkeit kann nur bei laufendem Motor geändert werden. Dafür muss der linke Hebel auf dem Steuerpult auf die Position der gewünschten Geschwindigkeit gebracht.

Bremse Schneide (BBC) **XIV**

Die Rasenmäher mit BBC Kennzeichen haben die Möglichkeit die Schneide, ohne den Motor auszumachen, einzuschalten und auszukuppeln. Um die Schneide einzuschalten, muss man den Bügel Nr. 1 gegen den Oberholm ziehen und den Hebel Nr. 2 hinunterschieben. Um die Schneide auszukuppeln, muss man den Bügel Nr.1 loslassen.

7 WARTUNG UND PFLEGE



Vor allen Wartungs- und Reinigungsarbeiten Zündkerzenstecker abziehen!

Das Gerät nicht mit Wasser abspritzen. Eindringendes Wasser in die Zündanlage bzw. in den Vergaser kann zu Störungen führen.

Gerät mit einem Lappen, Handfeger... reinigen.



Wenn der Mäher zur Seite geneigt wird, muss der Vergaser nach oben zeigen!

Fachmännische Überprüfung ist erforderlich:

- nach Auffahren auf ein Hindernis
- bei sofortigem Stillstand des Motors
- bei verbogenem Messer (kein Ausrichten!)
- bei verbogener Motorwelle (kein Ausrichten!)
- bei Getriebeschaden
- bei defektem Keilriemen

Ölwechsel / Luftfilter / Zündkerze

Siehe Bedienungsanleitung des Motorenherstellers.

Radantriebsgetriebe

Das Getriebe ist wartungsfrei.

Auswechseln und Nachschleifen des Mähmessers

Mähmesser immer zum Ende der Mähseason nachschleifen, bzw. wenn erforderlich durch ein neues ersetzen.

Das Nachschleifen immer von einer Kundendienstwerkstatt (Messung der Unwucht) durchführen lassen.



Nicht ausgewuchtete Messer führen zu starker Vibration des Mähers – Unfallgefahr!

Mulching-Schnitt (optional) **XV**

- 1) Das Gerät ausschalten und sicherstellen, dass das Messer still steht.
- 2) Den hinteren Steinschutz heben und den zur Ausstattung gehörenden Stöpsel einsetzen
- 3) Den Steinschutz wieder senken

Seitlicher Auswurf (optional) **XVI**

- 1) Den Mulching-Stöpsel, wie im Punkt beschrieben, einsetzen. **XV**
- 2) Den seitlichen Steinschutz heben und den Ablenker anbringen.
- 3) Den seitlichen Steinschutz wieder senken.

Unterboden-Reinigung (optional) **XVII**

Bei ausgeschalteter und stillstehender Maschine.

- Das Verbindungsstück (19) an den Wasserhahn anschließen.

Den Wasserhahn öffnen.

- Den Motor einschalten (Messer dreht sich) und ihn einige Minuten laufen lassen.
- Nach beendeter Reinigung: Den Motor ausschalten, den Verbindungsschlauch vom Verbindungsstück/Unterboden trennen.

8 HILFE BEI STÖRUNGEN



Vor allen Wartungs-und Reinigungsarbeiten Zündkerzenstecker abziehen!

Störung	Behebung
Motor springt nicht an	Benzin auftanken Gashebel auf Position  (Start) stellen Motorbremsbügel zum Oberholm drücken Zündkerze überprüfen, event. erneuern Luftfilter reinigen auf Niedermem Gras oder der bereits gemähten Fläche starten Auswurfkanal / Gehäuse reinigen → das Mähmesser muss frei drehbar sein Starterbatterie nachladen
Motorleistung lässt nach	Schnitthöhe korrigieren Mähmesser nachschleifen / erneuern → Kundendienst-Werkstatt Auswurfkanal/Gehäuse reinigen Luftfilter reinigen Schritt-Tempo verringern
Unsauberer Schnitt	Mähmesser nachschleifen / erneuern → Kundendienst-Werkstatt Schnitthöhe korrigieren
Grasfangbox füllt nicht ausreichend	Schnitthöhe korrigieren Rasen abtrocknen lassen Mähmesser nachschleifen / erneuern → Kundendienst-Werkstatt Gitter der Grasfangbox säubern Auswurfkanal/Gehäuse reinigen
Radantrieb funktioniert nicht	Das biegsame Rohr nachjustieren Keilriemen defekt → Kundendienst-Werkstatt Getriebeschaden → Kundendienst-Werkstatt
Räder drehen bei eingeschaltetem Getriebe nicht	Radschrauben nachziehen Radnabe defekt → neues Rad Keilriemen oder Antrieb defekt → Kundendienst-Werkstatt
Störungen, die mit Hilfe dieser Tabelle nicht behoben werden können, dürfen nur durch einen autorisierten Fachbetrieb Kundendienstwerkstatt) behoben werden.	

EG-KONFORMITÄTSERKLÄRUNG

MA.RI.NA. Systems srl - via F. Baracca 3, 24034 Cisano Bergamasco (Bg) – Italy

Erklären, dass die Maschine Rasenmäher mit explosionmotor

- Modell (a)
- Leistung (b)
- Schnittbreite (c)
- Gewicht(d)
- Seriennummer (e)

Das Gerät entspricht den Anforderungen folgender EG-Richtlinien

- 1) 2006/42/EG
- 2) 2000/14/EG + 2005/88/EG
- 3) 2014/30/EU
- 4) 2011/65/EG
- 5)2012/46/EU

Das Gerät wurde gemäss folgender Normen gebaut:

- 1) EN ISO 12100:2010
- 2) EN ISO 5395-1:2013; EN ISO 5395-2:2013
- 3) EN ISO 3744:2010

Erklärt außerdem, dass die technische Broschüre aus folgenden Daten besteht:

MA.RI.NA. Systems srl - via F. Baracca 3, 24034 Cisano Bergamasco (Bg) – Italy

Geprüft durch: (m)

Direktive 2000/14/EG :angewandtes Konformitätsbewertungsverfahren (Anhang VI) Geprüft durch: (n)

- Messungsbedingungen (f)
- Vibrationen am Handgriff (g)
- Gemessene Schall-Leistung (h)
- Garantierte Schall-Leistung (k)
- Schalldruck am Ohr des Bedieners (Messungsunsicherheit 2dB) (y)

Cisano Bergamasco, 18/01/2017



Christian Rivolta
C.E.O.

Die auf dem Aufkleber auf der letzten Seite ermittelten und aufgeführten Werte überprüfen.

Translation of the original instructions

INDEX

1	SAFETY INSTRUCTIONS
2	EXPLANATION OF THE SYMBOLS ON THE UNIT
3	DESCRIPTION.....
4	INTENDED USE
5	ASSEMBLY
6	SWITCHING ON THE UNIT.....
7	MAINTENANCE AND CARE.....
8	TROUBLESHOOTING

1 SAFETY INSTRUCTIONS

When using lawn mowers, comply with the following basic safety instructions to protect against risk of injury:

- Read and then comply with the operating manual.
- Keep the operating manual for subsequent use or for the next owner.
- Follow the safety instructions and warnings on the unit.

Users

- Children and young people under 16 years old and who are not familiar with the operating instructions must not use the unit. Local regulations may specify the minimum age.
- Wear long, tight-fitting trousers and non-slip footwear.

Working area

- Carefully check the whole working area. Remove all foreign objects such as stones, sticks, wire, bones, etc.
- Do not use the lawn mower if there are any persons (caution: children) or animals (including wildlife) in the working area.

Operating times

- Observe national operating times for lawn mowers (noise prevention).
- Use the lawn mower only in daylight or if the working area is well illuminated.

Operation

- Always visually inspect the lawn mower before use.
- Before the use visually inspect the good condition of the blades, the adapter and the fixing screws. Damaged or worn parts must be replaced only in set to keep correct and balanced work conditions
- Do not use the lawn mower in case of defective or damaged protection devices, never when

the safety devices, as the deflectors or the grass catcher, shouldn't be in place or in correct positions

- Switch off the engine and pull off the spark plug connector:
 - Before to remove any obstruction or clean the discharge chute
 - After the mower strikes an object
 - If the mower suddenly start to vibrate
- Keep nuts, bolts and screws tight, to guarantee a safety use of the lawn mower
- Frequently check the grass catcher shouldn't worn or damaged

Before performing **any** work on the unit:

- Switch off the engine, wait until the blade has come to a standstill and pull off the spark-plug connector.
- Damaged or worn parts must be replaced immediately.
- Use the unit only in a technical condition stated by the manufacturer.
- The user of the unit is responsible for any accidents involving other persons or their property.
- Switch off the engine before crossing surfaces other than the surface which is being mown.
- Do not start the motor if you are standing in front of the discharge channel (side discharge mower).
- Use the lawn mower on lawns only.
- Do not disable the safety equipment or protective equipment on the lawn mower.
- The cutter must be freely rotatable before the lawn mower is started. Disengage any drives.
- If the lawn mower has to be lifted before it can be started, the cutter must be facing away from the user.
- Keep hands and feet away from rotating parts.

- The lawn mower may only be used in compliance with the safety distance provided by the guide handle.
- Ensure that you have a secure footing.
- Never lift or carry the lawn mower while the motor is running. Wait until the cutter has come to a standstill and pull off the spark-plug connector.
- Always cut across a slope. Never mow up or down slopes or at an incline greater than 15°.
- Caution when changing direction of travel or when mowing backwards.
- Guide the lawn mower at walking pace only.
- Keep muffler and engine free of leaves, grass and any spilt oil
- Do not leave the lawn mower unsupervised.

Warning! Petrol is highly flammable!

- Store petrol in designated containers only.
- Fill up with petrol outdoors only. Do not smoke while filling up with petrol!
- Do not open the tank cap or refill with petrol while the engine is running or when the machine is hot.
- If petrol overflows, do not start the engine. Clean the unit and do not start the engine until the petrol vapours have dispersed.
- For reasons of safety replace a damaged petrol tank and/or tank cap.
- When filling up with petrol, use a funnel or filling tube to prevent fuel running from tank onto the engine, the housing or the lawn.



Risk of burns!

The exhaust and the areas around the exhaust may rise to and they can reach high temperatures.

Replace damaged mufflers.

- Do not change the governor settings of the engine.
- Never leave a combustion engine running in closed areas. Risk of poisoning!

Maintenance and storage

Before performing **any** work on the unit:

- Switch off the engine, wait until the blade has come to a standstill and pull off the spark-plug connector.
- If working near the blade, always wear protective gloves.

- If there is petrol in the tank, never store the lawnmower in buildings in which petrol vapours may come into contact with a naked flame or sparks – **Risk of explosion!**
- The petrol tank should be drained outdoors only.
- Before storing the machine in a closed room, leave the engine to cool down.
- Do not spray the lawn mower with water.
- The lawn mower must be repaired by authorised specialist companies only.

Spare parts and accessories

- Use original spare parts and accessories only.
- We reserve the right to introduce changes to the design and model without prior notice.

Safety devices

Safety lever

Release the safety lever in case of danger.

Motor and cutter will stop in few seconds.

Do not disable the function of the safety lever.

Protective devices

Rear flap (gravel guard)

Protective devices prevent injury from objects ejected by the cutter.

Do not operate the lawn mower without protective devices.



Do not operate the machine in the rain or during thunder storms, particularly when there is a risk of lightning strike.

The risk of accidents is higher if the ground is damp due to increased danger of slipping.

Particular caution should be exercised during working in order to prevent slipping.

If possible, avoid using the machine when the ground is damp.



Always wear hearing protection when working with the machine.



Caution: Danger to health due to vibrations!

Excessive exposure to vibrations can result in damage to the cardiovascular or nervous system, particularly in persons with cardiovascular problems. Please consult a physician if you experience symptoms that may have been caused by vibrational loads.

Symptoms of this kind principally affect the fingers, hands or wrists and include (incomplete list):

- numbness,
- pain,
- muscular weakness,
- skin discolouration,
- unpleasant tingling sensation.

Transporting the machine

Always wear gloves in order to prevent injuries due to sharp-edged and hot components.

Do not transport the machine with the engine running. Switch off the engine, let the blades come to a standstill and remove the spark plug socket prior to transport.

Only transport the machine once the engine has cooled down and with an empty fuel tank.

Use suitable loading aids (loading ramps, lifters).

Secure the machine and any machine components being transported (e.g. grass catcher box) on the load floor using fastening material of adequate size (belts, ropes etc.).

Avoid contact with the mowing blade when lifting and carrying the machine.

When transporting the machine, always observe regional legislation, especially regarding load security and the transport of objects on load floors.

Remember that when loading or unloading the mower, do not tilt it in any direction, as this may cause contamination of the oil filter or oil leakage.

Procedure with used machinery, environment protection.

If one day you come to the conclusion that your device needs to be replaced or you do not need it anymore, remember to protect the environment and dispose of in an environmentally safe manner, in accordance with local regulations. Some authorized Service Points and sales outlets accept old equipment and utilize it in an environmentally safe manner. In case of any uncertainties or doubts concerning the operation of the device, please contact an authorized service center or the seller.



Additional information on the operating instructions for the unit, section entitled "For your safety".

This appliance is not intended for use by persons (including children) with reduced physical, sensory or mental capabilities, or lack of experience and knowledge, unless they have been given supervision or instruction concerning use of the appliance by a person responsible for their safety. Children should be supervised to ensure that they do not play with the appliance.

2 EXPLANATION OF THE SYMBOLS ON THE UNIT

- | | | | |
|---|---------------|---|-------------------|
| 1 | Manufacturer | 6 | Revs |
| 2 | Model | 7 | Year built |
| 3 | Type | 8 | Power |
| 4 | Serial number | 9 | Sound power level |
| 5 | Net weight | | |

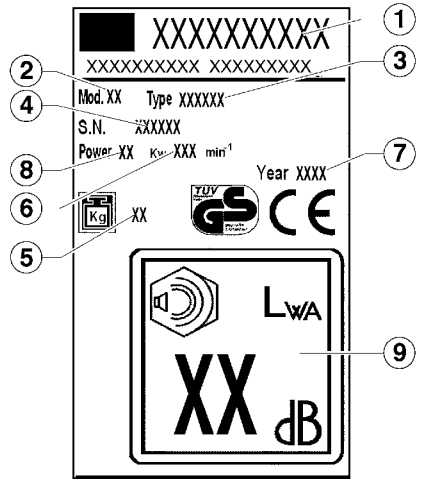

Before using the lawn mower for the first time, read the operating manual!



Keep other people out of the working area!



Before working on the cutter, pull off the spark-plug connector!



Warning Danger! Keep hands and feet away from the cutters!



Danger of intoxication. Do not use in closed areas.



Danger of explosion. Switch off the engine when filling up fuel.



Danger. Do not touch hot parts.



DO NOT USE Pressure Washers to clean mechanical parts, bearings and seals.

In this operating manual



Danger! Non-compliance could result in personal injury.



Do not wear clothes that could get caught in the wood, in the scrub or in the moving parts of the equipment. Do not wear scarves, ties or jewellery. Always keep long hair tied and protected (wear a scarf, hat, helmet, etc).



Danger of death by suffocation!

Never let children play with the packaging material, they may risk death by suffocation. Keep the packaging material out of the reach of children.



Wear working boots with non-slip sole and steel tip. Never work barefoot or, for example, with sandals.



Do not tamper with this machine to increase the engine or electric motor's power or rpm

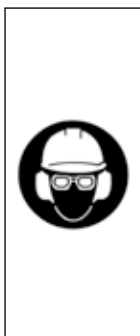

To reduce the risk of eye injury, wear well-fitting EN 166 compliant safety glasses. Pay attention to the correct position of the safety glasses. Wear the safety helmet in thinning work, when working in tall scrub and in places with danger of falling objects. Always wear safety glasses before sharpening the blade!

Instructions for correct assembly of the starter cord guide hook for petrol engine lawnmowers.

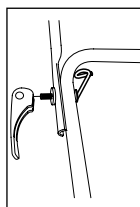

Lawnmowers with quick release levers

The starter cord guide hook must be mounted on the right side and inside the handle as shown



Always wear hearing protection when using this equipment.

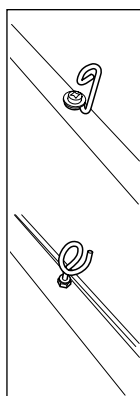

Lawnmower with handle locking knobs.

The starter cord guide hook must be mounted on the right side of the handle as shown.



Always wear sturdy work gloves made of resistant material (e.g. leather). Work gloves will protect you from accidental injuries. Never underestimate all possible dangers. Always wear gloves when using this lawnmower.

3 DESCRIPTION

- 1 upper handle
- 2 self propulsion lever
- 3 brake lever
- 4 accelerator lever
- 5 stone guard
- 6 lower handle
- 7 engine
- 8 front wheel
- 9 chassis
- 10 back wheel
- 11 collection basket
- 12 blade support
- 13 blade
- 14 blade screw
- 15 adjusting levers for cutting height
- 16 oil cap
- 17 fuel cap
- 18 flexible cables
- 19 water infeed coupling unit (optional)

4 INTENDED USE

This lawn mower has been designed for cutting grass. Any other use is not permitted.

The lawn mower is suitable for private use in the garden only. Lawn mowers for private use are those which are used for cutting grass and lawns in the garden, however not for cutting grass in public parks, playing fields or on farms or in forests.

Non-permitted users:

Persons who are not familiar with the operating manual, children, young people under the age of 16 as well as persons under the influence of alcohol, drugs or medication must not operate the unit.

Operating times for petrol lawnmowers

(in compliance with the Control of Pollution Act). Please also observe the municipal regulations on the operation of lawn mowers!

Monday – Saturday Not allowed on Sundays

7.00 – 12.00 and bank holidays!

15.00 – 19.00

5 ASSEMBLY



When assembling this appliance, please follow the instructions for assembly printed towards the end of the manual.

Protection of the environment, disposal

Packing elements (plastic bags, polystyrene foam, nails, boxes, etc.) must not be left within the reach of children, as they are potentially dangerous. Packing materials are potential environmental pollutants.

Dispose of through authorised waste disposal companies.

Marked on the machine rotation speed during the rpm test.

6 SWITCHING ON THE UNIT

Do not switch on the unit until it has been completely assembled.

Always comply with the petrol engine operating manual supplied by the engine manufacturer.

Before switching on the machine for the first time, fill up with oil and petrol!

Petrol: Standard petrol – lead-free

Engine oil: See operating manual supplied by the engine manufacturer.

Filling up with petrol: The tank cover is situated on the petrol tank and is identified by the symbol “petrol pump” (petrol station).

Filling up with oil: Capacity approx. 0.6 litres

Starting the engine

The engine cannot be started until the blade has been attached (balance weight)!

Starting the engine manually

a) Without throttle remote control

1) Press the primer button 3x at intervals of approx. 2 seconds. 

At temperatures below 10 °C press the primer button 5x.

If the engine is warm, do not press the primer button!

2) Pull the engine brake handle towards the upper handle and hold in position – the engine brake handle does not lock into position 

3) Quickly pull out the starter cable and then let it slowly wind up again. 



The engine has a fixed throttle setting. Speed control is therefore not possible.



b) With throttle remote control

- 1) Throttle to  position (start) **V**
- 2) Press the primer button 3x at intervals of approx. 2 seconds. **II**

At temperatures below 10 °C press the primer button 5x.

If the engine is warm, do not press the primer button!

- 3) Pull the engine brake handle towards the upper handle and hold in position – the engine brake handle does not lock into position. **III**
- 4) Quickly pull out the starter cable and then let it slowly wind up again. **IV**

As soon as the engine is running, position the throttle between  (start) and  (stop) according to the desired engine speed.



Starting the engine electrically **V**

- 5) Throttle to  position (start)
- 6) Press the primer button 3x at intervals of approx. 2 seconds. **II**

At temperatures below 10 °C press the primer button 5x.

If the engine is warm, do not press the primer button!

- 7) Pull the engine brake handle towards the upper handle and hold in position – the engine brake handle does not lock into position. **VI**
- 8) Press the power button. Release the button when the engine is running. **VII**

Position the throttle between  (start) and  (stop) according to the desired engine speed.

- (A) Security key and start-up
- (B) Battery
- (C) Battery charger

Switching on the wheel drive

Applies only to units with a wheel drive!

Do not engage the gears while the engine is at a standstill!

- 9) Press the gear switch lever against the upper handle and keep hold – the gear switch lever does not lock into position. **VIII**

Driving speed: approx. 3,7 km/h

Switching off the wheel drive

- 10) Release the gear switch lever. **IX**

Switching off the motor

- 11) push the throttle to position  (stop). **X**
- 12) Release the engine brake handle. **XI**



When the motor has been switched off, the cutter continues running for several seconds – therefore do not touch the underside of the mower until the cutter has come to a standstill!

Setting the cutting height

All wheels must be at the same height!

Speed advancing variator (VV) XIII

On lawn mowers with VVmark you have the possibility to change the advancing speed from 2,5 to 5 Km/h. This advancing speed can be modified only when engine is working. In order to do it you have to start the left-hand lever on the operating panel. The tortoise symbol on the operating panel means slow, the hare symbol means fast.

3-speed transmission (3V)

Models marked with the 3V symbol have transmission that makes it possible to choose between 3 different advancing speeds:

- 1st speed - 2.5 km/h
- 2nd speed – 3.5 km/h
- 3rd speed – 4.5 km/h

The advancing speed can only be changed while the engine is running. To do this, you must activate the left-hand lever, located on the operating panel, setting it to the desired speed.

Brake blade (BBC) XIV

Lawn mowers with BBC mark have the possibility to start and stop the blade keeping the engine working. In order to make the blade starting, you have to draw lever toward the handle and push lever 2 down. To stop it you have to release the lever.



Attention: the blade needs same seconds to stop.

7 MAINTENANCE AND CARE



Before carrying out any maintenance or cleaning work, pull off the sparkplug connector!

Do not spray the unit with water. Water which gets into the ignition system or the carburettor may result in malfunctions.

Clean the unit with a cloth, hand brush, etc.



When the mower is tilted to the side, the carburettor must be pointing upwards!

Expert inspection is required:

- if the lawn mower strikes an object
- if the motor stops suddenly
- if the blade is bent (do not align!)
- if the motor shaft is bent (do not align!)
- if the gears are damaged
- if the V-belt is defective

Changing the oil / air filter / spark plug

See operating manual supplied by the engine manufacturer.

Drive gears

The gears are maintenance-free.

Replacing and sharpening the mowing blade

At the end of the mowing season always sharpen the mowing blade or, if required, replace the mowing blade with a new one. Always have the mowing blade sharpened or replaced by a customer service centre (measurement of imbalance).



Unbalanced blades will cause the lawn mower to vibrate violently – risk of accident!

Mulching cut (optional) XV

- 1) turn off the machine and ensure the blade has stopped.
- 2) lift the back stone-guard and fit the plug provided.
- 3) release the stone-guard.

Side discharge (optional) XVI

- 1) fit the mulching plug as per point XV
- 2) lift the side stone-guard and position the deflector.
- 3) release the side stone-guard.

Deck washing (optional) XVII

When the machine has stopped and is switched off:

- Connect the coupler (19) on the deck to the water-supply tap.
- Turn on the tap.
- Switch on the engine (the blade should be spinning) and let it run for a few minutes.
 - When the machine is clean, switch off the engine. Turn off the tap and remove the hose from the coupler.

8 TROUBLESHOOTING



Before carrying out any maintenance or cleaning work, pull off the spark-plug connector!

Fault	Remedial action
Engine does not start	Fill up with petrol Move throttle to position  (start) Pull the engine brake handle towards the upper handle Check the spark plug and, if required, replace Clean the air filter Start on short grass or on an area which has already been mown Clean discharge channel / housing → the mowing blade must rotate freely Recharge the starter battery
Motor power drops	Correct the cutting height Sharpen/replace the mowing blade → customer-service centre Clean discharge channel / housing Clean the air filter Reduce the stepping speed
Inexact cut	Sharpen/replace the mowing blade → customer-service centre Correct the cutting height
Grass catcher is not filled sufficiently	Correct the cutting height Allow the lawn to dry Sharpen/replace the mowing blade → customer-service centre Clean the grille on the grass catcher Clean discharge channel / housing
Wheel drive does not function	Adjust the flexible cable V-belt defective → customer-service workshop Transmission defective → customer-service centre
Wheels do not turn when the transmission is engaged	Retighten wheel bolts Wheel hub defective → new wheel V belt or defective transmission → customer-service centre
Faults which cannot be rectified with the aid of this table may be rectified by a specialist company only (customer service centre).	

EC DECLARATION OF CONFORMITY

MA.RI.NA. Systems srl - via F. Baracca 3, 24034 Cisano Bergamasco (Bg) – Italy

Declare that the machine lawnmower with internal combustion engine

- Model (a)
- Power (b)
- Cutting width (c)
- Weight (d)
- Serial number (e)

n compliance with the requirements of the following EC directives

- 1) 2006/42/EC
- 2) 2000/14/EC + 2005/88/EC
- 3) 2014/30/EU
- 4) 2011/65/EC
- 5) 2012/46/EU

In accordance with the following norms:

- 1) EN ISO 12100:2010
- 2) EN ISO 5395-1:2013; EN ISO 5395-2:2013
- 3) EN ISO 3744:2010

Also declares that the technical manual is kept at:

MA.RI.NA. Systems srl - via F. Baracca 3, 24034 Cisano Bergamasco (Bg) – Italy

Tested by: (m)

Directive 2000/14/EEC : conformity valuation procedure followed (Annex VI) tested by : (n)

- Measuring conditions (f)
- Grip vibrations (g)
- Measured sound power (h)
- Guaranteed sound power (k)
- Sound pressure at operator's ear (measuring uncertainty 2dB) (y)

Cisano Bergamasco, 18/01/2017



Christian Rivolta
C.E.O.

Consult the levels measured and shown on the label on the last page

Traduction des instructions d'origine

INDEX

1	CONSIGNES DE SÉCURITÉ
2	SIGNIFICATION DES SYMBOLES APPOSÉS SUR L'APPAREIL
3	NOMENCLATURE
4	CONFORMITÉ D'UTILISATION.....
5	MONTAGE
6	MISE EN SERVICE.....
7	ENTRETIEN ET NETTOYAGE
8	DÉRANGEMENTS ET REMÈDES

1 CONSIGNES DE SÉCURITÉ

Pendant l'utilisation d'une tondeuse à gazon, veuillez respecter les consignes de sécurité fondamentales énoncées ci-après. Elles servent à vous protéger des risques de blessure.

- Veuillez lire attentivement cette notice d'instructions et respecter son contenu.
- Rangez soigneusement la notice d'instructions en vue d'une utilisation ultérieure ou pour la remettre à un éventuel futur propriétaire.
- Respectez les consignes de sécurité ainsi que les mentions d'avertissement apposées sur l'appareil.

Utilisateurs

- L'emploi de cet appareil est interdit aux enfants et adolescents de moins de 16 ans car ils ne maîtrisent pas le contenu de la présente notice. Les arrêtés municipaux et préfectoraux peuvent fixer un âge minimum légal différent.
- Portez des pantalons longs et moulants ainsi que des chaussures dures et antidérapantes.

Zone de travail

- Vérifiez entièrement et soigneusement le terrain à tondre. Enlevez-en tous les corps étrangers (par ex. les pierres, bâtons, fils, os, etc.).
- L'emploi de la tondeuse est proscrit si des personnes (attention aux enfants) ou des animaux (attention aux petits mammifères) se trouvent dans la zone de travail.

Horaires d'utilisation

- Respectez les horaires d'utilisation applicables aux tondeuses à gazon (protection contre le bruit).
- Ne tondez qu'à la lumière du jour ou en présence d'un bon éclairage.

Service

- Avant l'utilisation, contrôlez toujours visuellement l'appareil.
- Avant utilisation, toujours procéder à un contrôle visuel pour s'assurer que les lames, les boulons de fixation des lames et l'assemblage de coupe ne sont ni usés ni endommagés. Remplacer les lames et les boulons de fixation endommagés par lots complets afin de préserver l'équilibre.

- ne jamais utiliser la tondeuse si des protecteurs sont défectueux, ou en l'absence de dispositifs de sécurité comme par exemple défectueux et/ou bacs de ramassage.
- arrêter le moteur et débrancher le fil de bougie:
 - avant de supprimer les bourrages ou de dégager la goulotte
 - après avoir heurté un objet étranger
 - si la machine commence à vibrer de manière anormale
- maintenir tous les écrous, boulons et vis serrés afin de garantir que le matériel est en état de fonctionner en sécurité
- vérifier fréquemment que le bac de ramassage ne présente aucune trace d'usure ou de détérioration.
- Changez immédiatement les pièces endommagées ou usées.
- N'utilisez l'appareil que dans l'état technique prescrit par son fabricant.
- L'utilisateur de l'appareil répond des accidents et des dommages qu'il pourrait causer à des tiers et à leurs biens.
- Arrêtez le moteur avant de traverser d'autres surfaces que celle à tondre.
- Ne faites pas démarrer le moteur lorsque vous séjournez devant l'orifice d'éjection (tondeuse à éjection latérale).
- N'utilisez la tondeuse que sur des pelouses.
- Ne désactivez jamais les dispositifs de sécurité et de protection équipant la tondeuse à gazon.
- Pour lancer la tondeuse, il faut que le plateau de coupe tourne tout à fait librement. Débrayez les mécanismes d'entraînement éventuellement présents.
- Si pour faire démarrer la tondeuse vous devez la soulever, l'outil de coupe doit regarder dans la direction opposée à l'utilisateur.
- N'approchez pas les mains et les pieds des pièces en rotation.
- L'utilisation de la tondeuse n'est permise qu'à condition de respecter la distance de sécurité définie par le guidon.

- Tenez-vous bien en équilibre.
- Ne soulevez ni ne portez jamais la tondeuse avec son moteur en train de tourner. Attendez que l'outil de coupe se soit immobilisé puis débranchez la cosse de la bougie.
- Tondez toujours transversalement à la pente. Ne tondez jamais en montant ni en descendant la pente. Ne tondez pas les pentes inclinées à plus de 15°.
- Prudence lorsque vous changez de direction ou tondez en arrière.
- Tondez en marchant lentement.
- Ne laissez pas de feuilles, d'herbe ou d'huile qui s'écoule s'accumuler dans le moteur ou à côté du pot d'échappement.
- Ne laissez pas la tondeuse à gazon sans surveillance.

Attention ! L'essence peut s'enflammer très facilement !

- Ne rangez l'essence que dans des bidons à cet effet.
- Ne faites le plein qu'en plein air. Interdiction absolue de fumer pendant que vous faites le plein!
- Pendant que le moteur marche ou si le moteur et la tondeuse sont très chauds, ne défaites jamais le bouchon du réservoir et ne rajoutez jamais d'essence.
- Si de l'essence a débordé, interdiction de faire démarrer le moteur. Nettoyez d'abord l'appareil et n'effectuez aucun essai de démarrage tant que les vapeurs d'essence n'ont pas disparu.
- Pour des raisons de sécurité, vous devrez remplacer le réservoir d'essence et le bouchon du réservoir s'ils ont été endommagés.
- Pour faire le plein, servez-vous d'un entonnoir ou d'un tuyau de remplissage afin qu'il ne coule pas de carburant sur le moteur, le carter et sur le gazon.



Risque de brûlures!

Le pot d'échappement ainsi que les zones voisines du pot peuvent atteindre des températures élevées.

Remplacez le pot d'échappement s'il est endommagé.

- Ne modifiez pas les réglages du carburateur du moteur.
- Ne faites jamais marcher le moteur thermique dans des locaux fermés – Risques d'intoxication et d'asphyxie !

Entretien et remisage

Avant d'effectuer tous travaux sur l'appareil:

- Eteignez le moteur, attendez que la lame se soit immobilisée puis débranchez la cosse de la bougie.
- Lors de manipulations à proximité de la lame, portez toujours des gants de protection.

- Ne rangez jamais la tondeuse, avec de l'essence dans son réservoir, dans un bâtiment dans lequel les vapeurs d'essence peuvent entrer en contact avec des flammes nues ou des étincelles – **Risque d'explosion !**
- Ne vidangez le réservoir d'essence qu'en plein air.
- Avant de ranger la tondeuse dans des locaux fermés, attendez que son moteur ait refroidi.
- Ne passez jamais la tondeuse au jet d'eau.
- Les réparations sur la tondeuse à gazon sont exclusivement réservées à des entreprises spécialisées.
- Dans la mesure du possible, éviter de tondre de l'herbe mouillée ;
- Bien assurer ses pas sur les terrains de pente ;
- Changer de direction avec beaucoup de précaution sur les terrains pentus ;
- Ne pas tondre sur des pentes trop abruptes ;
- Démarrer le moteur (à combustion interne) ou le mettre sous tension (moteur électrique) avec précautions en respectant les instructions et en maintenant les pieds éloignés de la (des) lame(s)
- Des instructions portant sur le remplacement recommandé des parties identifiées par le fabricant comme des composants critiques, par des parties compatibles avec les spécifications du fabricant, ou avec les instructions de fonctionnement.
- Ne pas utiliser le matériel de tonte lorsque l'on est pieds nus ou en sandals.
- Remettre en toute sécurité les bouchons du réservoir et de la nourrice d'essence .
- Inverser le sens de marche ou tirer la tondeuse vers soi avec beaucoup de précaution .

Pièces de rechange et accessoires

- Utilisez exclusivement les pièces de rechange d'origine et les accessoires d'origine.
- Tous droits réservés.

Dispositifs de sécurité

Lever de sécurité

En cas de danger, relâchez le levier de sécurité.

Le moteur et le plateau de coupe s'immobilisent. Il est interdit de rendre le levier de sécurité inopérant.

Dispositifs de protection

Clapet arrière (pare-pierres)

Les dispositifs de protection servent à empêcher que les objets catapultés par le plateau de coupe ne vous blessent. Il est interdit d'employer la tondeuse à gazon sans ses dispositifs de protection.



Ne jamais utiliser l'appareil par temps de pluie ou d'orage, en particulier en cas de risque de foudre.

Les risques d'accident augmentent sur un sol humide du fait de la stabilité réduite.

Travailler avec une extrême prudence afin d'éviter de glisser. Si possible, éviter d'utiliser l'appareil sur un sol humide.



Porter systématiquement une protection acoustique pendant l'utilisation de l'appareil.



Attention ! Les vibrations peuvent nuire à la santé !

Une exposition excessive aux vibrations peut affecter la circulation ou le système nerveux, en particulier sur les personnes souffrant déjà de problèmes de circulation. Consulter un médecin en cas d'apparition de symptômes pouvant être déclenchés par des vibrations.

Ces symptômes apparaissent principalement dans les doigts, les mains ou les poignets, p. ex. (liste non exhaustive) :

- perte de sensibilité,
- douleurs,
- faiblesse musculaire,
- changements de couleur de la peau,
- picotements désagréables.

Transport de l'appareil

Travailler uniquement avec des gants afin d'éviter toute blessure en cas de manipulation de composants coupants ou brûlants.

Ne pas transporter l'appareil lorsque le moteur à combustion est en marche.

Avant le transport, couper le moteur à combustion, laisser les couteaux s'immobiliser et

débrancher les cosses des bougies d'allumage. Transporter l'appareil uniquement lorsque le moteur à combustion est froid et que le réservoir de carburant est vide.

Utiliser des équipements de chargement adaptés (rampes de chargement, dispositifs de levage).

L'appareil et les pièces transportées en même temps que lui (p. ex. le bac de ramassage) doivent être fixés sur la surface de chargement en utilisant des équipements de fixation de dimensions adaptées (sangles, câbles, etc.). Éviter tout contact avec la lame de coupe lors du levage et du transport de l'appareil.

Respecter les directives locales en vigueur lors du transport de l'appareil, en particulier les dispositions concernant la sécurité des charges et le transport d'objets sur des surfaces de chargement.

Lors du chargement ou du déchargement de la tondeuse, veillez à ne pas l'incliner car cela pourrait provoquer la contamination du filtre à huile ou entraîner une fuite d'huile.

Procédure avec machines usagées, protection de l'environnement.

Si un jour vous arrivez à la conclusion que votre appareil doit être remplacé ou que vous n'en avez plus besoin, n'oubliez pas de protéger l'environnement et de le mettre au rebut dans le respect de l'environnement, conformément aux réglementations locales. Certains points de service et points de vente agréés acceptent les vieux équipements et les utilisent d'une manière respectueuse de l'environnement. En cas d'incertitudes ou de doutes concernant le fonctionnement de l'appareil, veuillez contacter un centre de service agréé ou le vendeur.



Consigne supplémentaire pour la notice d'instructions, section «Pour votre sécurité».

Cet appareil n'est pas destiné à l'usage par des personnes (enfants compris) présentant des aptitudes physiques, sensorielles ou intellectuelles restreintes, ou qui manquent de l'expérience et/ou des connaissances requises, sauf si elles sont surveillées par une personne chargée de leur sécurité, ou si elles ont reçu des instructions sur la façon d'utiliser l'appareil. Il faudrait surveiller les enfants pour être sûr qu'ils ne jouent pas avec l'appareil.

- | | |
|-------------------|------------------------------|
| 1 Constructeur | 6 Nombre de tours |
| 2 Modèle | 7 Année de construction |
| 3 Type | 8 Puissance |
| 4 Numéro de série | 9 Niveau de puissance sonore |
| 5 Poids net | |

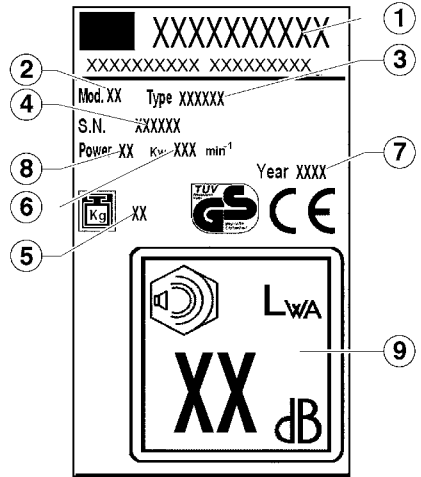

Lisez la notice d'utilisation avant de mettre la tondeuse en service.



Eloignez les tiers de la zone dangereuse.

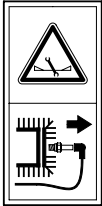

Avant tout travail sur le plateau de coupe, débranchez la cosse de la bougie.



Attention, danger ! N'approchez ni les mains ni les pieds des outils de coupe !



Danger intoxications. Ne pas utiliser dans des lieux fermés.



Danger d'explosion. Eteindre le moteur pendant l'appoint du carburant.



Danger. Ne pas toucher les parties chaudes.



NE PAS UTILISER un nettoyeur haute pression sur les parties mécaniques, les roulements et les joints d'étanchéité.

Dans cette notice d'utilisation



Danger ! L'irrespect des instructions précédées par symbole peut engendrer un risque de dommages corporels.



Ne portez pas de vêtements qui pourraient se coincer dans le bois, dans les broussailles ou dans les pièces mobiles de l'équipement. Ne portez pas d'écharpes, de cravates ou de bijoux. Attachez les cheveux longs (foulard, bonnet, casque, etc.).



Danger de mort par suffocation ! Ne laissez pas les enfants

jouer avec le matériel d'emballage, il existe un risque d'étouffement. Tenez impérativement le matériel d'emballage hors de la portée des enfants.



Mettez des chaussures de protection à semelle antidérapante et pointe en acier. Ne travaillez jamais pieds nus ou, par exemple, avec des sandales.



En particulier, il est interdit d'apporter des modifications à l'appareil pour augmenter sa puissance ou le nombre de tours du moteur à combustion ou du moteur électrique.



Pour réduire les risques de blessure aux yeux, portez des lunettes de sécurité bien ajustées conformes à la norme EN 166. Faites attention à ce que les lunettes de protection soient dans la position correcte. Portez le casque de protection lors des travaux d'éclaircie, des broussailles hautes et des endroits exposés aux chutes d'objets. Portez toujours des lunettes de sécurité pour affûter la lame !

Instructions pour le montage correct du crochet de guidage pour les tondeuses à gazon à moteur à essence.

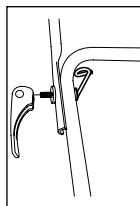

Tondeuse avec leviers à décrochage rapide.

Tondeuse avec leviers à décrochage rapide. Le crochet du guide-câble doit être monté à droite et à l'intérieur de la poignée, comme indiqué.



Portez toujours une protection auditive lorsque vous travaillez avec l'équipement.

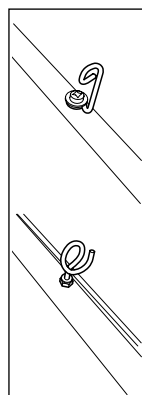

Tondeuse avec pommeaux de fixation de la poignée.

Le crochet du guide-câble doit être monté à droite de la poignée comme indiqué dans la figure.



Portez toujours des gants de travail en matière résistante (par ex. en cuir). Les gants de travail vous protègent des blessures accidentelles. Ne sous-estimez jamais un danger éventuel. Portez toujours des gants quand vous travaillez avec votre tondeuse.

3 NOMENCLATURE **I**

- 1 manche supérieur
- 2 levier trafic lent
- 3 levier frein
- 4 levier accélérateur
- 5 pare-pierres
- 6 manche inférieur
- 7 moteur
- 8 roue avant
- 9 châssis
- 10 roue arrière
- 11 panier de ramassage
- 12 support lame
- 13 lame
- 14 vis lame
- 15 leviers de réglage de l'hauteur de coupe
- 16 bouchon d'huile
- 17 bouchon du réservoir d'essence
- 18 câbles flexibles
- 19 raccordement d'eau (en option)

4 CONFORMITÉ D'UTILISATION

La présente tondeuse a été conçue pour tondre les pelouses. Toute autre utilisation est interdite.

Cette tondeuse sert à tondre, à titre privé, le gazon dans le jardin de la maison ou un jardin recreative. Les tondeuses pour jardin de maison ou jardin recreative sont celles servant à entretenir les surfaces gazonnées et pelouses privées, et non pas celles destinées aux installations publiques, parcs, centres sportifs, ainsi qu'à l'agriculture et à l'exploitation forestière.

Utilisateurs non autorisés :

Les personnes ne connaissant pas le contenu de la notice d'utilisation, les enfants, les adolescents de moins de 16 ans ainsi que les personnes sous l'empire de l'alcool, de drogues ou sous l'effet de médicaments, ne doivent pas utiliser l'appareil.

Horaires d'utilisation des tondeuses à essence

Veuillez respecter la législation nationale, les arrêtés préfectoraux et municipaux sur l'emploi des tondeuses à gazon.

Du lundi au samedi
de 07h00 à 12h00
de 15h00 à 19h00

Emploi interdit les dimanche et jours fériés.

5 MONTAGE



Pour le montage de cet appareil vous êtes priés de suivre les instructions pour le montage reportées dans les dernières pages du manuel.

Respect de l'environnement, dépollution

Les éléments d'emballage (sachets en plastique, polystyrène expansé, clous, cartons, etc...) ne doivent pas être laissés à la portée des enfants car ils représentent des sources potentielles de danger.

Les matériels d'emballage sont des sources potentielles de pollution pour l'environnement. Pour leur élimination contacter des entreprises autorisées.

6 MISE EN SERVICE

Ne mettez pas l'appareil en service tant que vous n'avez pas entièrement fini de le monter.

Respectez impérativement la notice d'instructions publiée par le fabricant du moteur à essence et livrée avec ce dernier.

Avant la première mise en service, faites le plein d'huile et d'essence.

Essence : normale sans plomb

Huile moteur : voir la notice d'instructions publiée par le fabricant du moteur.

Remplissage de l'essence : le bouchon du réservoir d'essence se trouve sur ce réservoir et comporte le symbole d'une pompe à essence de station-service.

Remplissage de l'huile : quantité à verser : env.0,6 litre.

Démarrage du moteur

Le moteur ne peut démarrer qu'une fois la lame montée (elle joue le rôle d'une masse centrifuge).

Démarrage manuel du moteur

a) Sans accélérateur télécommandé

1) Appuyez 3 fois sur le bouton d'amorçage, chaque fois à 2 secondes d'intervalles. **II**

Lorsque le thermomètre descendentes sous de 10 °C, appuyez 5 fois sur ce bouton.

Une fois que le moteur a atteint sa température de service, n'utilisez plus le bouton d'amorçage.

2) Tirez le levier de freinage du moteur vers le guidon puis maintenez-le en position. Le levier n'encrante pas. **III**

3) Tirez vigoureusement le cordon du lanceur puis freinez-le tandis qu'il se réenroule. **IV**



Le moteur a été réglé sur un régime fixe. Il n'est donc pas nécessaire de régler sa vitesse.



b) Avec accélérateur télécommandé

- 1) Amenez la manette des gaz, sur la position  (Start) **V**
- 2) Appuyez 3 fois sur le bouton d'amorçage, chaque fois à 2 secondes d'intervalles. **II**

Lorsque le thermomètre descend en-dessous de 10 °C, appuyez 5 fois sur ce bouton.

Une fois que le moteur a atteint sa température de service, n'utilisez plus le bouton d'amorçage.

- 3) Tirez le levier de freinage du moteur vers le guidon puis maintenez-le en position. Le levier n'encrante pas. **III**
- 4) Tirez vigoureusement le cordon du lanceur puis freinez-le tandis qu'il se réenroule. **IV**



Dès que le moteur tourne, ramenez la manette des gaz, suivant le régime moteur souhaité, sur une position comprise entre  (Start) et  (Stop).

Démarrage par démarreur électrique

- 5) Amenez la manette des gaz sur la position  (Start). **V**
- 6) Appuyez 3 fois sur le bouton d'amorçage, chaque fois à 2 secondes d'intervalles. Lorsque le thermomètre descend en-dessous de 10 °C, appuyez 5 fois sur ce bouton. **II**

Une fois que le moteur a atteint sa température de service, n'utilisez plus le bouton d'amorçage.

- 7) Tirez le levier de freinage du moteur vers le guidon puis maintenez-le en position. Le levier n'encrante pas. **VI**
- 8) Appuyez sur le bouton d'alimentation. Relâchez le bouton lorsque le moteur **VII** tourne..

Dès que le moteur tourne, ramenez la manette des gaz, suivant le régime moteur souhaité, sur une position comprise entre  (Start) et  (Stop).

- (A) clé de sécurité et mise en route
- (B) batterie
- (C) Chargeur de batterie

Embrayer les roues motrices

Seulement sur les appareils qui en sont équipés!

N'embrayez pas la boîte réductrice lorsque le moteur est éteint.

- 9) Poussez le levier d'embrayage contre le guidon supérieur et retenez-le. Ce levier n'encrante pas.

Vitesse de roulage : env. 3,7 km/h.

Débrayer les roues motrices

- 10) Relâchez le levier d'embrayage. **IX**

Coupure du moteur

- 11) Amenez la manette des gaz sur la position  (Stop). **X**
- 12) Relâchez le levier de freinage du moteur. **XI**



La lame continue de tourner pendant quelques secondes après que vous ayez éteint le moteur. Pour cette raison, n'introduisez pas tout de suite les mains sous la tondeuse !

Réglage de la hauteur de coupe



Toutes les roues doivent se trouver à la même hauteur.

Variateur de vitesse d'avancement (VV) **XII**

Pour les modèles avec marque VV il y la possibilité de modifier la vitesse d'avancement entre 2,5 et 5 Km/h. Un changement de vitesse d'avancement est possible seulement quand le moteur est en train de marcher. Pour cela, il faut actionner la lièvre de gauche sur le tableau de commande la tortue correspond à la vitesse lente, la lièvre à la vitesse rapide.

Transmission 3 Vitesses (3V)

Les modèles mis en évidence par le sigle 3V présentent une transmission qui permet de choisir parmi 3 différentes vitesses d'avancement:

- 1° vitesse - 2.5 km/h
- 2° vitesse – 3.5 km/h
- 3° vitesse – 4.5 km/h

La vitesse d'avancement peut être modifiée uniquement à moteur en marche. Pour cela il est nécessaire d'actionner le levier de gauche situé sur le panneau de commande en le positionnant sur la vitesse désirée.

Frein lame (BBC) **XIV**

Les tondeuses marquées BBC ont la possibilité d'embrayer et débrayer la lame sans arrêter le moteur. Pour embrayer la lame il faut tirer le levier 1 vers la poignée et pousser le levier 2 vers le bas. Pour la débrayer il faut seulement relâcher le levier 1.



Attention: il faut attendre quelques secondes avant que la lame soit complètement arrêtée.

7 ENTRETIEN ET NETTOYAGE

Avant d'effectuer tous travaux d'entretien et de nettoyage, débranchez la cosse de la bougie.

Ne pulvérisez pas d'eau sur l'appareil. L'eau pénétrant dans le circuit d'allumage et dans le carburateur peut provoquer des dérangements.

Nettoyez l'appareil avec un chiffon, une balayette, etc.



Lorsque vous inclinez la tondeuse sur le côté, le carburateur doit regarder vers le haut.



Vous devez confier la vérification de l'appareil à un spécialiste lorsque:

- La lame a heurté un obstacle.
- Le moteur s'arrête subitement.
- La lame est tordu (ne pas redresser)
- L'arbre moteur est tordu (ne pas redresser)
- Le réducteur de traction est endommagé.
- La courroie trapézoïdale est défectueuse.

Changement d'huile / Filtre à air / Bougie

Voir la notice d'instructions publiée par le fabricant du moteur.

Boîte d'entraînement des roues.

Cette boîte ne demande aucun entretien.

Changement et affûtage de la lame

Faites affûter la lame de tonte toujours en fin de saison ou faites-la remplacer si nécessaire par une neuve.

Confiez toujours le réaffûtage ou le changement de lame à un atelier du service après-vente (SAV), lequel mesurera aussi le balourd.



Les lames non équilibrées engendrent de fortes vibrations dans la tondeuse. Risque d'accident !

Coupe mulching (optional) **XV**

- 1) éteindre l'appareil et s'assurer que la lame est à l'arrêt
- 2) lever le pare-cailloux postérieur et introduire le bouchon fourni à cet effet
- 3) lâcher le pare-cailloux

Sortie latérale (optional) **XVI**

- 1) mettre en place le bouchon mulching comme il est indiqué au point **XV**
- 2) lever le pare-cailloux latéral et mettre en place le déflecteur
- 3) lâcher le pare-cailloux latéral

Nettoyage sous le châssis (optional) **XVII**

Machine à l'arrêt et éteinte.

- Brancher le raccord (19) situé sur le châssis au robinet d'amenée d'eau.

Ouvrir le robinet.

- Mettre le moteur en marche (lame en rotation) et le laisser fonctionner quelques minutes.
- Une fois le nettoyage terminé : éteindre le moteur. Fermer le robinet, débrancher le tube du raccord sur le châssis.

8 DÉRANGEMENTS ET REMÈDES

 **Avant d'effectuer tous travaux d'entretien et de nettoyage, débranchez la cosse de la bougie.**

Dérangement	Remède
Le moteur ne démarre pas.	Remplissez le réservoir Amenez la manette des gaz sur la position  (Start) Pressez la levier de frein moteur contre le guidon Vérifiez la bougie, changez-la si nécessaire Nettoyez le filtre à air Démarrez la tondeuse sur de l'herbe courte ou déjà tondue. Nettoyez l'orifice d'éjection / le corps de l'appareil. La lame de tonte doit pouvoir tourner librement. Rechargez la batterie du démarreur
La puissance du moteur diminue	Rectifiez la hauteur de coupe Faites réaffûter / changer la lame de tonte → Atelier du service après vente Nettoyez l'orifice d'éjection / le corps de l'appareil Nettoyez le filtre à air Réduisez la marche lente
Coupe pas nette	Faites réaffûter / changer la lame de tonte → Atelier du service après vente Rectifiez la hauteur de coupe
Le bac de ramassage ne se remplit pas suffisamment.	Rectifiez la hauteur de coupe Attendre que le gazon ait séché Faites réaffûter / changer la lame de tonte → Atelier du service après vente Nettoyez les grilles du bac de ramassage. Nettoyez l'orifice d'éjection / le corps de l'appareil
Les roues motrices n'entraînent pas la tondeuse	Régler le câble flexible Courroie trapézoïdale défectueuse → Atelier du service après vente Boîte réductrice endommagée → Atelier du service après vente
Boîte réductrice embrayée, les roues ne tournent pas	Resserrez les vis des roues Moyeu de roue défectueux → Nouvelle roue Courroie trapézoïdale ou transmission défectueuse → Atelier du service après-vente

Si votre tondeuse présente des dérangements non répertoriés dans ce tableau, seul une entreprise agréée (atelier du SAV) est autorisée à les supprimer.

DÉCLARATION DE CONFORMITÉ CE

MA.RI.NA. Systems srl - via F. Baracca 3, 24034 Cisano Bergamasco (Bg) – Italy

Déclarons que la machine tondeuse équipée d'un moteur à explosion

- Modèle(a)
- Puissance (b)
- Largeur de coupe (c)
- Poids (d)
- Numéro de série (e)

La machine est conforme aux directives CE suivantes:

- 1) 2006/42/EC
- 2) 2000/14/EC + 2005/88/EC
- 3) 2014/30/EU
- 4) 2011/65/EC
- 5) 2012/46/EU

Conformément aux normes suivantes:

- 1) EN ISO 12100:2010
- 2) EN ISO 5395-1:2013; EN ISO 5395-2:2013
- 3) EN ISO 3744:2010

Déclare également que le dossier technique est constitué chez :

MA.RI.NA. Systems srl - via F. Baracca 3, 24034 Cisano Bergamasco (Bg) – Italy

Examiné par: (m)

Directive 2000/14/EEC: procédure appliquée pour l'évaluation de la conformité (Annexe VI)
examiné par: (n)

- Conditions de mesure (f)
- Vibrations à la poignée (g)
- Puissance sonore mesurée (h)
- Puissance sonore garantie (k)
- Pression sonore à l'oreille de l'opérateur (incertitude de mesure 2dB) (y)

Cisano Bergamasco, 18/01/2017



Christian Rivolta
C.E.O.

Consulter les valeurs mesurées et indiquées sur l'étiquette à la dernière page

Original instructions - Istruzioni originali

INDICE

1	ISTRUZIONI DI SICUREZZA.....
2	SIGNIFICATO DEI SIMBOLI SULL'APPARECCHIO
3	NOMENCLATURA
4	USO REGOLARE
5	MONTAGGIO
6	MESSA IN FUNZIONE.....
7	MANUTENZIONE E CURA.....
8	RIMEDI IN CASO DI GUASTI.....

1 ISTRUZIONI DI SICUREZZA

Nell'uso di tosaerba sono valide le seguenti istruzioni di sicurezza fondamentali per la protezione contro il pericolo d'infortuni:

- Leggere le istruzioni per l'uso e comportarsi conformemente.
- Conservate questo libretto d'istruzioni per l'uso successivo o per successivi proprietari.
- Osservare le istruzioni di sicurezza e gli avvisi di pericolo sull'apparecchio.

Utilizzatore

- È vietato l'uso dell'apparecchio a bambini ed adolescenti in età inferiore a 16 anni, che non conoscono le istruzioni per l'uso. Le norme locali possono stabilire l'età minima.
- Indossare pantaloni lunghi, aderenti e calzature robuste, antisdrucciolevoli.

Campo di lavoro

- Esaminare interamente ed accuratamente il terreno da falciare. Allontanare tutti i corpi estranei, come per es. pietre, bastoni, fili metallici, ossi ecc.
- La falciatura è vietata se nell'area di lavoro si trovano persone (attenzione: bambini) oppure animali (attenzione anche ai piccoli animaletti nell'erba).

Tempi di lavoro

- Osservare gli orari locali per la falciatura del prato (protezione contro i rumori). Orari di lavoro, vedasi il manuale d'istruzioni per l'uso.
- Falciare solo alla luce del giorno oppure con buona illuminazione.

Uso

- Prima dell'uso fare un controllo visivo.
- Prima di ogni utilizzo effettuare un controllo visivo per accertare che le lame, i loro supporti e le viti di fissaggio non siano usurati o danneggiati. In caso di sostituzione, rimpiazzare tutte le lame e le viti di fissaggio

al fine di preservare il corretto bilanciamento dell'apparecchio

- Non utilizzare mai il tosaerba in presenza di dispositivi di protezione difettosi o danneggiati o tantomeno in assenza dei dispositivi di sicurezza quali i deflettori o il sacco di raccolta
 - Arrestare il motore e scollegare il cappuccio della candela:
 - Prima di rimuovere eventuali inceppamenti o liberare il convogliatore
 - Dopo aver urtato un corpo estraneo
 - Se l'apparecchio comincia a vibrare in modo anomalo
 - Mantenere tutti i dadi, i bulloni e le viti ben serrati al fine di garantire che l'apparecchio sia in grado di funzionare in sicurezza
 - Verificare frequentemente che il sacco di raccolta non presenti traccia di usura o di danneggiamento
- Prima di **qualsiasi** lavoro all'apparecchio:
- Spegner il motore, attendere che la lama sia ferma estaccare il cappuccio della candela d'accensione.
 - Le parti danneggiate o usurate devono essere sostituite immediatamente.
 - Usare l'apparecchio solo nello stato tecnico prescritto dal produttore.
 - L'utilizzatore dell'apparecchio è responsabile di danni arrecati ad altre persone ed alle loro proprietà.
 - Spegner il motore quando si attraversano superfici diverse da quella erbosa da rasare.
 - Non avviate il motore quando siete innanzi al canale di espulsione (tosaerba con espulsore laterale).
 - Usare il tosaerba solo sulle superfici erbose.
 - Non mettere fuori uso i dispositivi di sicurezza e di protezione del tosaerba.

- Per avviare il tosaerba, l'utensile di taglio deve poter girare completamente libero.
 - Se per l'avviamento il tosaerba deve essere sollevato, l'utensile di taglio deve essere rivolto nella direzione opposta a quella dell'utilizzatore.
 - Non avvicinare mani e piedi alle parti in rotazione.
 - L'uso del tosaerba è permesso solo mantenendo la distanza di sicurezza data dal braccio del manubrio.
 - Mantenere uno stabile equilibrio del corpo.
 - Non sollevare e trasportare mai l'apparecchio con il motore in moto. Attendere che l'apparato falciante sia fermo e staccare il cappuccio della candela d'accensione.
 - Falciare l'erba sempre in senso trasversale alla pendenza. Non usare il tosaerba in salita o discesa nel senso della pendenza oppure su pendii con inclinazione superiore a 15°.
- Attenzione quando cambiate direzione o falciate all'indietro.
- Muoversi con il tosaerba solo al passo.
 - Mantenere il tubo di scarico ed il motore liberi da foglie, erba e da olio fuoruscito.
 - Non lasciare il tosaerba incustodito.

Pericolo! La benzina è altamente infiammabile!

- Conservare la benzina solo nei contenitori a tal fine previsti.
- Fare rifornimento solo all'aperto. Non fumare durante il rifornimento.
- È vietato aprire il tappo del serbatoio o aggiungere benzina quando il motore è in moto o la macchina è calda.
- È vietato avviare il motore se si è versata benzina. L'apparecchio deve essere pulito e, finché i vapori di benzina non si sono volatilizzati, deve essere evitato qualsiasi tentativo di accensione.
- Per motivi di sicurezza, il serbatoio della benzina ed il tappo del serbatoio devono essere sostituiti se sono danneggiati.
- Per il rifornimento usare un imbuto oppure un tubo di riempimento, per evitare che il carburante possa scorrere sul motore, sulla carcassa o sul prato.



Pericolo di ustioni!

Il tubo di scarico e le parti vicine al tubo di scarico si riscaldano e possono raggiungere temperature elevate.

Sostituire la marmitta di scarico danneggiata.

- Non cambiare le registrazioni del regolatore del motore.

- Non tenere mai il motore a combustione interna in funzione in ambienti chiusi –

Pericolo d'intossicazione!

Manutenzione e messa a deposito

Prima di **qualsiasi** lavoro all'apparecchio:

- Spegnerne il motore, attendere che la lama sia ferma e staccare il cappuccio della candela d'accensione.
- Per i lavori nel campo della lama indossare sempre guanti protettivi.
- Non conservare mai il tosaerba con benzina nel serbatoio in edifici, nei quali i vapori della benzina possono venire a contatto con una fiamma libera o con scintille – Pericolo di esplosione!
- Il serbatoio della benzina deve essere vuotato sempre all'aperto.
- Prima di depositare la macchina in ambienti chiusi, lasciare raffreddare il motore.
- Non spruzzare il tosaerba con acqua.
- Le riparazioni al tosaerba devono essere eseguite solo da officine specializzate autorizzate.

Ricambi ed accessori

- È consentito esclusivamente l'uso di ricambi originali e di accessori originali.
- Ci riserviamo il diritto di modificare il progetto e l'esecuzione in qualunque momento.

Dispositivi di sicurezza

Leva di sicurezza

Nel momento di pericolo lasciare la leva di sicurezza, il motore e l'apparato falciante si arrestano.

È vietato mettere fuori uso la funzione della leva di sicurezza.

Dispositivi di protezione

Cofano posteriore (parasassi)

I dispositivi di protezione proteggono da ferite causate da parti proiettate dall'apparato di taglio. È vietato l'uso del tosaerba senza dispositivi di protezione.



Non utilizzare l'apparecchio in caso di pioggia, temporali e, in particolare, in caso di pericolo di fulmini!

Se il suolo è umido aumenta il pericolo di infortuni a causa della ridotta stabilità.

Muoversi con particolare cautela per evitare di scivolare. Se possibile, evitare di utilizzare l'apparecchio su un terreno umido.



Durante il lavoro con l'apparecchio indossare sempre protezioni per l'udito.



Attenzione! Pericoli per la salute dovuti ad esposizione alle vibrazioni!

Un'esposizione eccessiva alle vibrazioni può essere causa di disturbi circolatori e danni al sistema nervoso, in particolare per persone affette da problemi circolatori.

Rivolgersi a un medico in caso di sintomi che potrebbero essere stati originati da un'esposizione eccessiva alle vibrazioni.

Questi sintomi vengono percepiti essenzialmente alle dita, alle mani o ai polsi e sono, ad esempio, (elenco non completo):

- perdita della sensibilità tattile,
- dolori,
- insufficienza muscolare,
- colorazione alterata della pelle,
- sgradevole formicolio.

Trasporto dell'apparecchio

Per evitare di ferirsi con parti affilate e surriscaldate dell'apparecchio indossare sempre guanti da lavoro.

Non trasportare l'apparecchio se il motore a combustione è in funzione. Prima del trasporto spegnere il motore a combustione, attendere

l'arresto delle lame e staccare il cappuccio candela di accensione.

Trasportare l'apparecchio solo con il motore a combustione freddo e con il serbatoio del carburante vuoto.

Utilizzare dispositivi di caricamento adeguati (rampe di carico, dispositivi di sollevamento). Durante il trasporto bloccare l'apparecchio e le parti dell'apparecchio (p. es. il cesto di raccolta erba) sul pianale di carico con elementi di fissaggio (cinghie, corde, ecc.) di dimensioni sufficienti.

Durante il sollevamento e il trasporto evitare il contatto con la lama.

Durante il trasporto dell'apparecchio osservare le norme di legge locali, in particolare, le disposizioni in materia di sicurezza del carico e trasporto di oggetti su piani di carico.

Ricordare che quando si carica o si scarica la falciatrice, non inclinarla in nessuna direzione, poiché ciò potrebbe causare la contaminazione del filtro dell'olio o perdite di olio.

Procedura con macchinario usato, protezione dell'ambiente.

Se un giorno giungete alla conclusione che il dispositivo deve essere sostituito o non ne avete più bisogno, ricordatevi di proteggere l'ambiente e smaltirlo in modo sicuro per l'ambiente, in conformità con le normative locali. Alcuni punti di assistenza e punti di vendita autorizzati accettano attrezzature obsolete e le utilizzano in modo sicuro per l'ambiente. In caso di dubbi o incertezze sul funzionamento del dispositivo, contattare un centro di assistenza autorizzato o il venditore.



Avvertenza aggiuntiva alle istruzioni per l'uso dell'apparecchio, capitolo «Per la vostra sicurezza».

Questo apparecchio non è previsto per essere impiegato da persone (compresi i bambini) con ridotte capacità fisiche, sensoriali o mentali o privi di esperienza e/o di competenze specifiche, a meno che non siano sorvegliate da una persona responsabile della loro sicurezza o non abbiano da questa ricevuto istruzioni per l'uso corretto dell'apparecchio. I bambini devono essere sorvegliati per garantire che non giochino con l'apparecchio.

2 SIGNIFICATO DEI SIMBOLI SULL'APPARECCHIO

- | | | | |
|---|-----------------|---|---------------------|
| 1 | Costruttore | 6 | Numero di giri |
| 2 | Modello | 7 | Anno di costruzione |
| 3 | Tipo | 8 | Potenza |
| 4 | Numero di serie | 9 | Livello sonoro |
| 5 | Peso netto | | |

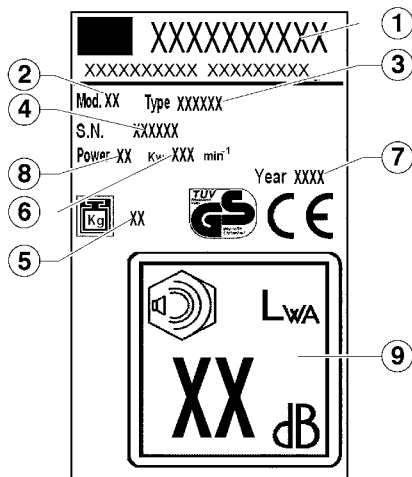

Leggere le istruzioni per l'uso prima di mettere in funzione!



Allontanare i terzi dalla zona di pericolo!

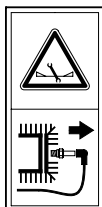

Prima di eseguire lavori all'apparato falciante, staccare il cappuccio della candela d'accensione!



Attenzione pericolo! non avvicinare mani e piedi all'apparato falciante!



Pericolo intossicazioni. Non usare in ambienti chiusi.



Pericolo di esplosione. Spegnerne il motore durante il rabbocco del carburante.



Pericolo. Non toccare le parti calde.



Non usare getti d'acqua sulle parti meccaniche, cuscinetti e guarnizioni.

In queste istruzioni per l'uso



Pericolo! In caso d'inosservanza danni alle persone.

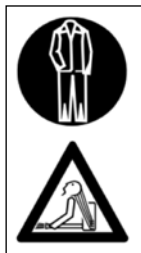

Non portare abiti che possano impigliarsi nel legno, nella sterpaglia o nelle parti in moto dell'apparecchiatura. Non portare sciarpe, cravatte né monili.

Raccogliere e legare i capelli lunghi (foulard, berretto, casco ecc.).



Calzare stivali di protezione con suola antiscivolo e punta di acciaio. Non lavorare mai a piedi nudi o, per esempio, con sandali.



Per ridurre il pericolo di lesioni agli occhi, portare occhiali di protezione ben aderenti secondo la norma EN 166. Badare alla corretta posizione degli occhiali di protezione. Portare il casco di protezione nei lavori di diradamento, nella sterpaglia alta e in luoghi con pericolo di caduta di oggetti. Per affilare la lama indossare sempre occhiali di protezione!



Durante il lavoro con l'apparecchio indossare sempre protezioni per l'udito.



Calzare guanti da lavoro robusti di materiale resistente (per es. di pelle).

I guanti da lavoro vi proteggono da ferite accidentali. Non sottovalutate mai il possibile pericolo. Indossate sempre i guanti quando operate con la rasaerba.



Pericolo di morte per soffocamento!

Non lasciare giocare i bambini con il materiale di imballaggio, in quanto sussiste il pericolo di soffocamento. Tenere assolutamente il materiale di imballaggio fuori dalla portata dei bambini.



In particolare è vietato apportare modifiche all'apparecchio volte ad accrescerne la potenza o il numero di giri del motore a combustione o del motore elettrico.

Istruzioni per il corretto montaggio del gancio guida-fune per tagliaerba con motore a scoppio.

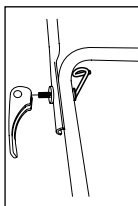

Tagliaerba con leve di sgancio rapido.

Il gancio guida-fune deve essere montato sulla parte destra e all'interno del manico come in figura.

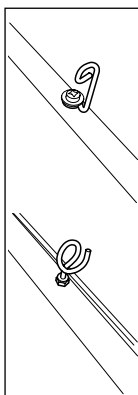

Tagliaerba con pomoli di fissaggio del manico.

Il gancio guida-fune deve essere montato sulla parte destra del manico come in figura.

3 NOMENCLATURA



- 1 manico superiore
- 2 leva semovenza
- 3 leva freno
- 4 leva acceleratore
- 5 parasassi
- 6 manico inferiore
- 7 motore
- 8 ruota anteriore
- 9 scocca
- 10 ruota posteriore
- 11 cesto di raccolta
- 12 supporto lama
- 13 lama
- 14 vite lama
- 15 leve regolazione altezza taglio
- 16 tappo olio
- 17 tappo benzina
- 18 cavi flessibili
- 19 Innesto acqua (optional)

4 USO REGOLARE

Questo apparecchio è destinato esclusivamente alla falciatura di prati, sono vietati usi diversi.

Esso è destinato all'uso privato nel giardinaggio domestico e nel giardinaggio ricreativo. Sono considerati tosaerba per giardinaggio domestico e giardinaggio ricreativo quelli che vengono utilizzati per la cura delle superfici erbose e prati privati, e comunque non in giardini, parchi, campi sportivi pubblici oppure nelle attività agricole e forestali.

Utilizzatori non autorizzati:

l'uso dell'apparecchio è vietato alle persone che non conoscono bene le istruzioni per l'uso, ai bambini, agli adolescenti in età inferiore a 16 anni ed inoltre alle persone che sono sotto l'influenza di alcool, droghe o medicinali.

Orario ammesso per l'uso di tosaerba a benzina (secondo la legge per la protezione contro le immissioni).

Si prega di osservare anche le norme comunali per l'uso di tosaerba!

Lunedì – sabato

7.00 – 12.00

15.00 – 19.00

Vietato la domenica ed i giorni festivi.

5 MONTAGGIO



Per il montaggio di questo apparecchio siete pregati di seguire le istruzioni per il montaggio riportate nelle ultime pagine del manuale.

Tutela dell'ambiente, smaltimento

Gli elementi d'imballaggio (sacchetti di plastica, polistirolo espanso, chiodi, cartoni, ecc...) non devono essere lasciati alla portata di bambini in quanto potenziali fonti di pericolo.

I materiali di imballo sono potenziali fonti di inquinamento per l'ambiente. Per lo smaltimento affidarsi ad aziende autorizzate.

6 MESSA IN FUNZIONE

Mettete in funzione l'apparecchio solo dopo avere definitivamente completato il montaggio.

È indispensabile osservare le accluse istruzioni per l'uso del produttore del motore.

Prima di mettere il motore in moto la prima volta, introdurre olio e benzina!

Benzina: benzina normale - senza piombo

Olio motore: vedi le istruzioni per l'uso del produttore del motore

Introdurre la benzina: il tappo del serbatoio è applicato sul serbatoio della benzina e porta il simbolo «colonna distributore» (stazione di servizio carburanti).

Introdurre l'olio: quantità ca. 0,6 litri

Avviamento del motore

L'avviamento del motore è possibile solo con la lama montata (massa volanica)!

Avviamento a mano del motore

a) Senza comando a distanza dell'acceleratore

1) Premere 3 volte il pulsante dell'iniettore ad intervalli di ca. 2 secondi. **II**

Alle basse temperature inferiori a 10 °C, premere il pulsante dell'iniettore 5 volte.

Non usare il pulsante dell'iniettore quando il motore è caldo a temperatura di esercizio!

2) Tirare e mantenere tirata la leva del freno motore verso il braccio superiore del manubrio – la leva del freno motore non si arresta. **III**

3) Tirare velocemente con continuità la fune di avviamento ed accompagnarla poi lentamente nel riavvolgimento. **IV**



L'acceleratore del motore è regolato su un valore fisso. Non è perciò necessaria una regolazione del numero di giri.



b) Con comando a distanza dell'acceleratore

- 1) Leva dell'acceleratore nella posizione  (Start) **V**
- 2) Premere 3 volte il pulsante dell'iniettore ad intervalli di ca. 2 secondi. **II**

Alle basse temperature inferiori a 10 °C, premere il pulsante dell'iniettore 5 volte.

Non usare il pulsante dell'iniettore quando il motore è caldo a temperatura di esercizio!

- 3) Tirare e mantenere tirata la leva del freno motore verso il braccio superiore del manubrio – la leva del freno motore non si blocca. **III**
- 4) Tirare velocemente con continuità la fune di avviamento ed accompagnarla poi lentamente nel riavvolgimento. **IV**

Non appena il motore è in moto, regolare la leva dell'acceleratore sulla velocità di rotazione del motore desiderata in una posizione tra  (Start) e  (Stop).



Avviamento elettrico del motore

- 5) Leva dell'acceleratore nella posizione  (Start) **V**
- 6) Premere 3 volte il pulsante dell'iniettore ad intervalli di ca. 2 secondi. **II**

Alle basse temperature inferiori a 10 °C, premere il pulsante dell'iniettore 5 volte.

Non usare il pulsante dell'iniettore quando il motore è caldo a temperatura di esercizio!

- 7) Tirare e mantenere tirata la leva del freno motore verso il braccio superiore del manubrio – la leva del freno motore non si blocca. **VI**
- 8) Premere il pulsante di accensione.
Quando il motore è in moto, rilasciare il pulsante. **VII**

Regolare la leva dell'acceleratore sulla velocità di rotazione del motore desiderata in una posizione tra  (Start) e  (Stop).

- (A) Chiave di sicurezza e avviamento
(B) Batteria
(C) Carica batteria

Inserire la trazione ruote**Vale solo per apparecchi con ruote motrici!****Non inserire la trazione quando il motore è spento.**

- 9) Spingere la leva d'innesto trasmissione contro il braccio superiore del manubrio e mantenerla premuta – la leva d'inserimento trasmissione non si blocca. **VIII**

Velocità di avanzamento: ca. 3,7 km/h.

Disinserire la trazione ruote

- 10) Rilasciare la leva d'inserimento trasmissione. **IX**

Spegnere il motore

- 11) Spingere la leva dell'acceleratore nella posizione  (Stop). **X**
- 12) Rilasciare la leva del freno motore. **XI**



La lama di taglio continua a girare ancora alcuni secondi dopo che il motore è stato spento – perciò non mettere subito le mani sotto il tosaerba!

Regolazione dell'altezza di taglio**XII**

Tutte le ruote devono essere alla stessa altezza!

Variatore della velocità di avanzamento (VV) XIII

Esiste, sui modelli contrassegnati con VV, la possibilità di variare la velocità di avanzamento da 2,5 a 5 Km/h. La velocità di avanzamento può essere variata solo a motore in moto. Per fare questo dovete azionare la leva di sinistra posta sulla plancia di comando, la tartaruga corrisponde alla velocità lenta, la lepre alla velocità rapida.

Trasmissione 3 Velocità (3V)

I modelli contrassegnati dalla sigla 3V presentano una trasmissione che consente la possibilità di scegliere tra 3 diverse velocità di avanzamento:

- 1° velocità - 2.5 km/h
2° velocità – 3.5 km/h
3° velocità – 4.5 km/h

La velocità di avanzamento può essere variata solo a motore in moto. Per fare questo dovete azionare la leva di sinistra posta sulla plancia di comando posizionandola sulla velocità desiderata .

Freno lama (BBC) XIV

Le macchine contrassegnate con BBC hanno la possibilità di innestare e disinnestare la lama mantenendo il motore in moto. Per innestare la lama dovete tirare la leva 1 verso il manico e spingere il pomolo 2 verso il basso. Per disinnestarla basta lasciare la leva 1.



Attenzione la lama impiega alcuni secondi prima di fermarsi.

7 MANUTENZIONE E CURA



Prima di qualsiasi lavoro di manutenzione e pulizia staccare il cappuccio della candela d'accensione!

Non spruzzare l'apparecchio con acqua. L'acqua penetrata nell'impianto di accensione o nel carburatore può provocare malfunzionamenti. Pulire l'apparecchio con uno straccio, spazzolone...



Quando s'inclina il tosaerba su un lato, il carburatore deve essere sempre in alto!

È necessario un controllo di un tecnico in caso di:

- urto contro un ostacolo
- arresto improvviso del motore
- lama piegata (non raddrizzare!)
- albero motore piegato (non raddrizzare!)
- danni all'azionamento
- cinghia trapezoidale difettosa

Cambio dell'olio / filtro dell'aria / candela d'accensione

Vedi libretto delle istruzioni per l'uso del produttore del motore.

Meccanismo di trasmissione delle ruote

La trasmissione non richiede manutenzione.

Cambio ed affilatura della lama falciante

Fare affilare sempre alla fine della stagione la lama falciante oppure, quando è necessario, sostituirla con una lama nuova.

Fare eseguire sempre la riaffilatura o sostituzione della lama falciante da un'officina di assistenza clienti (misurazione dello squilibrio).



Le lame non bilanciate provocano forti vibrazioni del tosaerba – Pericolo d'infortunio!

Taglio mulching (optional) **XV**

- 1) spegnere l'apparecchio ed accertarsi che la lama si sia arrestata
- 2) alzare il parasassi posteriore ed inserire il tappo in dotazione
- 3) rilasciare il parasassi

Scarico laterale (optional) **XVI**

- 1) inserire il tappo mulching come al punto **XV**
- 2) alzare il parasassi laterale e posizionare il deflettore
- 3) rilasciare il parasassi laterale

Pulizia sottoscocca (optional) **XVII**

A macchina ferma e spenta.

- Collegare il raccordo (19) sulla scocca al rubinetto alimentazione acqua.

Aprire il rubinetto.

- Avviare il motore (lama in rotazione) lasciandola funzionare per alcuni minuti.
- A pulizia avvenuta: spegnere il motore. Chiudere il rubinetto, staccare il tubo dal raccordo/scocca

8 RIMEDI IN CASO DI GUASTI



Prima di qualsiasi lavoro di manutenzione e pulizia staccare il cappuccio della candela d'accensione!

Guasto	Eliminazione
Il motore non va in moto	<p>Rifornire benzina</p> <p>Disporre la leva dell'acceleratore nella posizione  (Start)</p> <p>Premere la leva del freno motore verso il braccio superiore del manubrio</p> <p>Pulire il filtro dell'aria</p> <p>Avviare il motore su erba più bassa o su una superficie già rasata.</p> <p>Pulire il canale di espulsione / scocca → la lama falciante deve girare liberamente</p> <p>Ricaricare la batteria di avviamento</p>
Il motore perde potenza	<p>Correggere l'altezza di taglio</p> <p>Rifilare / cambiare la lama falciante → officina assistenza</p> <p>Pulire il canale di espulsione / scocca</p> <p>Pulire il filtro dell'aria</p> <p>Ridurre il passo di avanzamento</p>
Taglio irregolare	<p>Rifilare / cambiare la lama falciante → officina assistenza</p> <p>Correggere l'altezza di taglio</p>
Il box di raccolta erba non raccoglie abbastanza	<p>Correggere l'altezza di taglio</p> <p>Lasciare asciugare il prato</p> <p>Rifilare / cambiare la lama falciante → officina assistenza</p> <p>Pulire griglia del box di raccolta erba</p> <p>Pulire il canale di espulsione / scocca</p>
La trazione ruote non funziona	<p>Regolare il cavo flessibile</p> <p>Cinghia trapezoidale difettosa → officina assistenza</p> <p>Danni alla trasmissione → officina assistenza</p>
Con la trasmissione inserita le ruote non girano	<p>Stringere le viti delle ruote</p> <p>Mozzo della ruota difettoso → ruota nuova</p> <p>Cinghia trapezoidale o trasmissione difettosa → officina assistenza</p>

I guasti, che non possono essere eliminati con l'aiuto di questa tabella, devono essere eliminati solo da un'officina specializzata autorizzata (centro assistenza autorizzato).

DICHIARAZIONE DI CONFORMITA' CE

MA.RI.NA. Systems srl - via F. Baracca 3, 24034 Cisano Bergamasco (Bg) – Italy

Dichiara che la macchina tosaerba motore a scoppio

- modello (a)
- potenza (b)
- larghezza di taglio (c)
- massa (d)
- n° di serie (e)

È conforme ai requisiti delle seguenti direttive CE:

- 1) 2006/42/CE
- 2) 2000/14/CE + 2005/88/CE
- 3) 2014/30/UE
- 4) 2011/65/CE
- 5) 2012/46/EU

In ottemperanza alle seguenti norme:

- 1) EN ISO 12100:2010
- 2) EN ISO 5395-1:2013; EN ISO 5395-2:2013
- 3) EN ISO 3744:2010

Dichiara inoltre che il fascicolo tecnico è costituito presso:

MA.RI.NA. Systems srl - via F. Baracca 3, 24034 Cisano Bergamasco (Bg) – Italy

Esaminato da: (m)

Direttiva 2000/14/CE: procedura seguita per la valutazione della conformità (Allegato VI) esaminata da: (n)

- Condizioni di misurazione (f)
- Vibrazioni all'impugnatura (g)
- Potenza sonora misurata (h)
- Potenza sonora garantita (k)
- Pressione sonora all'orecchio dell'operatore (incertezza di misurazione 2dB) (y)

Cisano Bergamasco, 18/01/2017



Christian Rivolta
C.E.O.

Consultare i valori rilevati e riportati nell'adesivo posto in ultima pagina

Vertaling van oorspronkelijke instructie

INHOUD

1	VEILIGHEIDSVOORSCHRIFTEN
2	BETEKENIS VAN DE SYMBOLEN OP DE MACHINE
3	BESCHRIJVING
4	GEBRUIK VOLGENS BESTEMMING
5	MONTAGE
6	INGEBRUIKNEMING
7	VERZORGING EN ONDERHOUD
8	HULP BIJ STORINGEN

1VEILIGHEIDSVOORSCHRIFTEN

Bij het gebruik van gazonmaaiers gelden ter bescherming tegen verwondingsgevaar de volgende belangrijke veiligheidsvoorschriften:

- Lees de gebruiksaanwijzing en handel volgens de voorschriften.
- Bewaar de gebruiksaanwijzing voor later gebruik en voor een eventuele volgende bezitter van de machine.
- Neem de veiligheidsvoorschriften en de waarschuwingen op de machine in acht.

Bediener

- Kinderen en personen jonger dan 16 jaar die niet met de gebruiksaanwijzing vertrouwd zijn, mogen de machine niet gebruiken. De minimumleeftijd kan worden voorgeschreven door plaatselijke bepalingen.
- Draag een lange, nauw sluitende broek en stevige, stroeve schoenen.

Werkomgeving

- Controleer het te maaien gedeelte volledig en zorgvuldig. Verwijder stenen, stokken, metaaldraad, botten en dergelijke.
- Maai niet wanneer zich personen (let vooral op kinderen) of dieren (let vooral op kleine dieren) in de omgeving bevinden.

Gebruikstijden

- Neem de geldende gebruikstijden voor gazonmaaiers in acht (let op de bescherming tegen geluid). Zie de gebruiksaanwijzing voor gebruikstijden.
- Maai alleen bij daglicht of bij goed kunstlicht.

Gebruik

- Voer voor het gebruik altijd een optische controle uit.
- Voor elk gebruik een visuele controle uitvoeren om te zorgen dat de messen, hun

steunen en de fixatieschroeven niet versleten of beschadigd zijn. Bij vervanging alle messen en fixatieschroeven vervangen om de correcte balans van het apparaat te behouden.

- Gebruik de grasmaaier nooit bij defecte of beschadigde beveiligingsapparatuur, en ook nooit bij gebrek aan veiligheidsapparatuur, zoals afschermingen of de opvangzak
- De motor uitzetten en de bougiekap afsluiten:
 - voor het verwijderen van eventuele opstoppingen of het vrijmaken van de uitlaat
 - wanneer de maaier op een voorwerp stuit
 - als de maaier op afwijkende wijze begint te trillen
- Houd alle moeren, bouten en schroeven goed aangedraaid om te garanderen dat het apparaat in staat is in veiligheid te werken
- Controleer regelmatig of de opvangzak geen slijtage of beschadiging vertoont

Altijd voor werkzaamheden aan de machine:

- Schakel de motor uit, wacht tot het mes tot stilstand is gekomen en trek de bougiestekker los.
- Vervang beschadigde of versleten delen onmiddellijk.
- Gebruik de machine alleen in de technische toestand die door de fabrikant wordt voorgeschreven.
- De gebruiker van de machine is verantwoordelijk voor ongevallen waarbij andere personen of het eigendom van andere personen betrokken zijn.
- Zet de motor uit wanneer u over andere oppervlakken dan een te maaien oppervlak rijdt.

- Start de motor niet wanneer u voor het uitwerpkanaal staat (maaier met zijwaartse uitwerp).
- Gebruik de gazonmaaier alleen op een gazon.
- Stel de veiligheids- en beschermingsvoorzieningen van de gazonmaaier niet buiten werking.
- Voor het starten van de gazonmaaier moet het maimes volledig vrij kunnen bewegen. Koppel eventuele aandrijvingen los.
- Wanneer u de gazonmaaier voor het starten optilt, moet het maimes van u af wijzen.
- Houd handen en voeten niet in de buurt van ronddraaiende delen.
- Gebruik de gazonmaaier alleen met inachtneming van de door de stuurstang gegeven veiligheidsafstand.
- Zorg ervoor dat u stevig staat.
- Til de gazonmaaier nooit op met een lopende motor. Draag de gazonmaaier nooit met een lopende motor. Wacht tot de maaimessen tot stilstand gekomen zijn en trek de bougiestekker los.
- Maai altijd dwars op een helling. Gebruik de gazonmaaier niet voor omhoog en omlaag maaien op hellingen en niet op hellingen van meer dan 15°.
- Voorzicht bij het wijzigen van de rijrichting en bij achteruitmaaien.
- Loop alleen stapvoets met de gazonmaaier.
- Houd de uitlaat en de motor vrij van bladeren, gras en gelekte olie.
- Laat de gazonmaaier niet onbeheerd achter.

Waarschuwing! Benzine is uiterst brandbaar!

- Bewaar benzine alleen in daarvoor bedoelde tanks.
- Tank alleen buitenshuis. Rook niet tijdens het tanken.
- Terwijl de motor loopt of wanneer de machine heet is, mag de tanksluiting niet worden geopend en mag de tank niet met benzine worden gevuld.
- Wanneer benzine overgelopen is, mag de motor niet worden gestart. De motor moet worden gereinigd en elke poging tot starten moet achterwege worden gelaten tot de benzedampen vervluchtigd zijn.
- Om veiligheidsredenen moeten benzinetank en tanksluiting bij beschadiging worden vervangen.
- Gebruik voor het tanken een trechter of vulbuis zodat geen brandstof op de motor, de behuizing of het gazon kan lopen.



Verbrandingsgevaar!

De uitlaat en de omgeving van de uitlaat kunnen tot en kunnen hoge temperaturen bereiken.

Vervang een beschadigde uitlaat.

- Verander de regelaarinstellingen van de motor niet.
- Laat de verbrandingsmotor nooit in een gesloten ruimte lopen. Gevaar voor vergiftiging!

Onderhoud en opbergen

Altijd voor werkzaamheden aan de machine:

- Schakel de motor uit, wacht tot het mes tot stilstand is gekomen en trek de bougiestekker los.
- Draag bij werkzaamheden in de buurt van de messen altijd werkhandschoenen.
- Bewaar de gazonmaaier nooit met benzine in de tank in gebouwen waarin benzedampen met open vuur of met vonken in aanraking kunnen komen. **Explosiegevaar!**
- De benzinetank mag alleen buitenshuis leeg worden gemaakt.
- Laat de motor afkoelen voordat de maaier in een gesloten ruimte wordt opgeborgen.
- Spuit de gazonmaaier niet met water af.
- Reparaties aan de gazonmaaier mogen alleen door een erkend en gespecialiseerd bedrijf worden uitgevoerd.

Onderdelen en toebehoren

- Gebruik uitsluitend originele onderdelen en origineel toebehoren.
- Constructie- en uitvoeringswijzigingen voorbehouden.

Veiligheidsvoorzieningen

Veiligheidsbeugel

Laat de veiligheidsbeugel los bij gevaar.

De motor en de maaimessen wordt stilgezet.

De functie van de veiligheidsbeugel mag niet buiten werking worden gesteld.

Veiligheidsvoorzieningen

Achterklep (stenenbescherming)

De veiligheidsvoorzieningen beschermen tegen verwondingen door delen die door de maaimessen naar buiten worden geslingerd.

De gazonmaaier mag niet worden gebruikt zonder de veiligheidsvoorzieningen.



Werk niet met het apparaat bij regen, onweer en met name niet bij blikseminslaggevaar.

Bij een vochtige ondergrond is er meer gevaar voor letsel, omdat de gebruiker minder stabiel staat.

Om uitglijden te voorkomen moet er bijzonder voorzichtig worden gewerkt.

Indien mogelijk het apparaat niet op een vochtige ondergrond gebruiken.



Tijdens het gebruik van het apparaat dient men altijd gehoorbescherming te dragen.



Otpgelet! Gevaar voor de gezondheid door trillingen!

Een overmatige belasting door trillingen kan schade aan de bloedsomloop en het zenuwstelsel veroorzaken, vooral bij personen met circulatiestoornissen. Raadpleeg een arts wanneer er symptomen optreden die door de trillingen zouden kunnen zijn veroorzaakt.

Deze symptomen treden voornamelijk op bij de vingers, handen of polsen en zijn bijvoorbeeld (onvolledige opsomming):

- gevoelloosheid,
- pijn,
- slappe spieren,
- huidverkleuringen,
- onaangenaam kriebelen.

Transport van het apparaat

Werk uitsluitend met handschoenen aan om letsel door scherpe randen en hete onderdelen van het apparaat te voorkomen.

Het apparaat niet met draaiende verbrandingsmotor verplaatsen. Schakel voor het transport de verbrandingsmotor uit, laat de messen uitlopen en trek de bougiestekker los.

Transporteer het apparaat alleen met een afgekoelde verbrandingsmotor en zonder brandstof.

Gebruik voor het laden geschikte hulpmiddelen (takel of laadhelling).

Maak het apparaat en de erbij getransporteerde apparatuur (bijv. grasopvangbox) met geschikte bevestigingsmaterialen (gordels, kabels, enz.) vast aan het laadopervlak.

Maak bij het optillen en dragen niet aanraken.

Houd u bij het transport van het apparaat aan de plaatselijke voorschriften, met name wat betreft de laadveiligheid en het transport van voorwerpen op laadopervlakken.

Denk eraan dat wanneer u de grasmaaier laadt of lost, u deze niet kantelt, omdat dit een bevulling van het oliefilter of olie lekkage kan veroorzaken.

Procedure met gebruikte machine, bescherming van het milieu.

Wanneer u op een dag besluit dat u het apparaat niet meer nodig heeft of wanneer het aan vervanging toe is, denk er dan aan het milieu te beschermen en verwerk hem op milieuvriendelijke wijze, in overeenstemming met de plaatselijke regelgeving. Er bestaan bevoegde assistentie- en verkooppunten die verouderde apparatuur accepteren en het op een milieuvriendelijke manier hergebruiken. Bij twijfel of onzekerheid over de werking van het apparaat kunt u contact opnemen met een bevoegd assistentiecentrum of de verkoper.



Aanvullende opmerking bij degebruiksaanwijzing, gedeelte „Voor uw veiligheid”.

Deze machine is niet bestemd om te worden gebruikt door personen (inclusief kinderen) met beperkt fysieke, sensorische of geestelijke vermogens, met gebrekkige ervaring en/ of gebrekkige kennis, tenzij onder toezicht van een voor hun veiligheid verantwoordelijke persoon of voorzien van aanwijzingen van deze persoon ten aanzien van het gebruik van de machine. Er dient op te worden toegezien dat kinderen niet met deze machine spelen.

2 BETEKENIS VAN DE SYMBOLEN OP DE MACHINE

- | | |
|----------------|-------------------|
| 1 Fabrikant | 6 Toerenta |
| 2 Model | 7 Bouwjaar |
| 3 Type | 8 Vermogen |
| 4 Serienummer | 9 Geluidsvermogen |
| 5 Nettogewicht | |

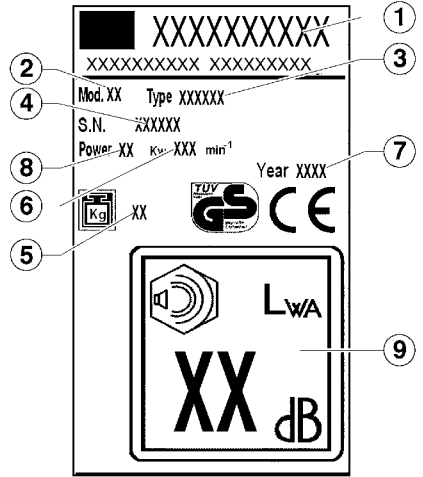

Lees de gebruiksaanwijzing voor de ingebruikneming.



Houdt personen uit het gevaarlijke gebied.



Trek de bougiestekker los voordat u werkzaamheden aan de maaimessen uitvoert.



Let op! Gevaar! Houd handen en voeten uit de buurt van het maimes.



Gevaar voor vergiftigingen. Niet in afgesloten ruimten gebruiken.



Explosiegevaar. Zet de motor uit tijdens het vullen van de brandstoftank.



Gevaar. De hete onderdelen niet aanraken.



Gebruik geen waterstralen op de mechanische delen, lagers en afdichtingen.

In deze gebruiksaanwijzing



Gevaar! Bij het niet in acht nemen bestaat kans op persoonlijk letsel



Draag geen kleding die vast kan komen te zitten in het hout, het struikgewas of de bewegende delen van het apparaat. Draag geen sjaals, stropdassen of sieraden. Lang haar opsteken en vastzetten (met foulard, pet, helm, etc.).



Draag beschermende laarzen met antislipzool en stalen neus. Werk nooit op blote voeten of met bijvoorbeeld sandalen.



Per ridurre il pericolo di lesioni. Om het risico op oogletsel te verminderen, moet een goed passende veiligheidsbril conform NEN-norm EN 166 worden gedragen. Zorg ervoor dat u de veiligheidsbril in de juiste positie draagt. Draag een veiligheidshelm bij uitdunnen, in hoge struiken en op plaatsen waar het risico bestaat dat voorwerpen vallen. Draag altijd een veiligheidsbril bij het slijpen van het mes!



Draag altijd gehoorbescherming wanneer u met het apparaat werkt.



Draag stevige werkhandschoenen van sterk materiaal (bijv. leer). Werkhandschoenen beschermen u tegen verwondingen door ongevallen. Onderschat nooit het mogelijke gevaar. Draag altijd handschoenen als u met de grasmaaier werkt.



Levensgevaar door verstikking!

Laat kinderen niet met het verpakkingsmateriaal spelen, omdat er verstikkingsgevaar bestaat. Het verpakkingsmateriaal altijd buiten het bereik van kinderen houden.



In het bijzonder mogen er geen wijzigingen aan de grasmaaier worden aangebracht om het vermogen of het toerental van de verbrandingsmotor of de elektrische motor te verhogen.

Instructies voor de correcte installatie van de geleidingshaak voor de grasmaaierkabel met verbrandingsmotor.

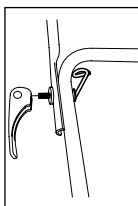

Grasmaaier met snelontgrendelingshendels.

De kabelgeleidingshaak moet aan de rechterzijde en aan de binnenkant van de handgreep worden gemonteerd, zoals aangegeven in de afbeelding.

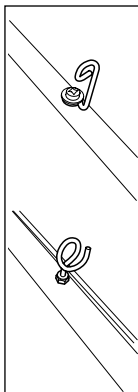

Grasmaaier met handgreepfixatieknoppen.

De kabelgeleidingshaak moet aan de rechterzijde van de handgreep worden gemonteerd zoals aangegeven in de afbeelding.

3 BESCHRIJVING **I**

- 1 bovenste hendel
- 2 gemechaniseerde hendel
- 3 remhendel
- 4 versnellingshendel
- 5 bescherming tegen steenslag
- 6 onderste hendel
- 7 motor
- 8 voorwiel
- 9 carrosserie
- 10 achterwiel
- 11 afvalbakje
- 12 ondersteuning lemmet
- 13 lemmet
- 14 schroef lemmet
- 15 afstelhendels snijhoogte
- 16 oliedop
- 17 tankdop
- 18 buigzame kabels
- 19 waterkoppeling (optioneel)

4 GEBRUIK VOLGENS BESTEMMING

Deze gazonmaaier is alleen bestemd voor het maaien van gazons. Ander gebruik is niet toegestaan.

De gazonmaaier is alleen geschikt voor particulier gebruik in de tuin. Als gazonmaaier voor particuliere tuinen worden maaiers beschouwd die worden gebruikt voor het onderhoud van particuliere grasen gazonoppervlakken, maar niet in openbare parken, op sportvelden en in de landen bosbouw.

Niet toegelaten bedieners:

Personen die met de gebruiksaanwijzing niet vertrouwd zijn, personen die jonger zijn dan 16 jaar en personen onder de invloed van alcohol, drugs of medicijnen mogen de machine **niet** bedienen.

Gebruikstijden voor benzine-gazonmaaiers (volgens de Duitse milieuwetgeving). Neem ook de gemeentelijke voorschriften over het gebruik van gazonmaaiers in acht!

Van maandag tot zaterdag

7.00 – 12.00 uur

15.00 – 19.00 uur

Het gebruik op zon-en feestdagen is niet toegestaan.

5 MONTAGE



Volg bij de montage van dit apparaat de montage-instructies op de laatste bladzijden van deze handleiding.

Zorg voor het milieu. Afvoer van afval.

De verpakkingsmaterialen (plasticassen, piepschuim, spijkers, karton etc.) mogen niet binnen bereik van kinderen bewaard worden aangezien zij mogelijk gevaar vormen.

Het verpakkingsmateriaal kan het milieu vervuilen. Breng het materiaal ter verwerking naar de daarvoor bestemde bedrijven.

6 INGEBRUIKNEMING

Neem de machine pas in gebruik wanneer de montage volledig is uitgevoerd.

Neem beslist de meegeleverde bedieningshandleiding van de fabrikant van de benzinemotor in acht.

Voorzie de maaier van olie en benzine voor het eerste gebruik.

Benzine: normale loodvrije benzine.

Motorolie: zie de bedieningshandleiding van de fabrikant van de motor.

Benzine tanken: het tankdeksel bevindt zich op de benzinetank en is voorzien van het symbool „Benzinepomp” (tankstation).

Olie toevoegen: inhoud ca. 0,6 liter.

Motor starten

De motor kan alleen worden gestart wanneer het mes gemonteerd is (trilmassa).

Handmatige start van de motor

a) Zonder gasafstandsbediening

1) Druk de primerknop driemaal met tussenpozen van ca. 2 seconden. **II**

Druk de primerknop vijfmaal in bij lage temperaturen (onder 10 °C).

Gebruik de primerknop niet bij een bedrijfswarme motor.

2) Trek de motorrembeugel naar de bovenste stang en houd deze vast. De motorrembeugel klikt niet vast. **III**

3) Trek het startkoord snel naar buiten en laat het langzaam weer oprollen. **IV**



De motor heeft een vaste gasinstelling. Een toerentalregeling is daarom niet mogelijk.

b) Met gasafstandsbediening



- 1) Zet de gashendel in de stand  (start) **V**
- 2) Druk de primerknop driemaal met tussenpozen van ca. 2 seconden in. **II**

Druk de primerknop vijfmaal in bij lage temperaturen (onder 10 °C).

Gebruik de primerknop niet bij een bedrijfswarme motor.

- 3) Trek de motorrembeugel naar de bovenste stang en houd deze vast. De motorrembeugel klikt niet vast. **III**

- 4) Trek het startkoord snel naar buiten en laat het langzaam weer oprollen. **IV**

Zet de gashendel zodra de motor loopt overeenkomstig het gewenste motortoerental in een stand tussen  (start) en  (stop).

Elektrische start van de motor



- 5) Zet de gashendel in de stand  (start) **V**
- 6) Druk de primerknop driemaal met tussenpozen van ca. 2 seconden in. **II**

Druk de primerknop vijfmaal in bij lage temperaturen (onder 10 °C).

Gebruik de primerknop niet bij een bedrijfswarme motor.

- 7) Trek de motorrembeugel naar de bovenste stang en houd deze vast. De motorrembeugel klikt niet vast. **VI**

- 8) Druk op de aan / uit-knop. Laat de knop los als de motor loopt. **VII**

Zet de gashendel zodra de motor loopt overeenkomstig het gewenste motortoerental in een stand tussen  (start) en  (stop).

(A) Beveiligings sleutel en opstarten

(B) Batterij

(C) Batterijlader

Wiel aandrijving inschakelen

Dit geldt alleen voor machines met wiel aandrijving!

Schakel de transmissie niet in wanneer de motor stilstaat.

- 9) Duw de transmissieschakelbeugel tegen de bovenstang en houd deze vast.

De transmissieschakelbeugel klikt niet **VIII** vast.

De rijsnelheid bedraagt ca. 3,7 km per uur.

Wiel aandrijving uitschakelen

- 10) Laat de transmissieschakelbeugel los. **IX**

Motor uitschakelen

- 11) Zet de gashendel op de stand  (Stop). **X**

- 12) Laat de motorrembeugel los. **XI**

 **Het snijmes loopt na het uitschakelen van de motor nog enkele seconden uit. Grijp daarom niet onmiddellijk onder demaaiër.**

Maaihogte instellen

XII

Alle wielen moeten op dezelfde hoogte staan.

Variabele snelheidsregelaar (VV) XIII

Op grasmaaiers met een variabele snelheidsregelaar heeft u de mogelijkheid om de rijsnelheid te variëren van 2,5 km tot 5 km/h. Een verandering van de rijsnelheid is enkel mogelijk als de machine in werking is. Hiervoor moet u de linker hendel op het bedieningspaneel inschakelen. Het symbool Schildpad op het bedieningspaneel betekent langzaam, het symbool Haas betekent snel.

Transmissie 3 snelheden (3V) XIII B

De modellen met de afkorting 3V zijn uitgerust met een transmissie die u de mogelijkheid biedt om te kunnen kiezen uit 3 verschillende voortgangssnelheden:

1ste snelheid - 2.5 km/h

2de snelheid - 3.5 km/h

3de snelheid - 4.5 km/h

De voortgangssnelheid kan uitsluitend bij ingeschakelde motor gevarieerd worden. Gebruik hiervoor de linkerhendel op het bedieningspaneel en plaats hem op de gewenste snelheid.

Messtop (BBC) XIV

De grasmaaier met een messtop hebben de mogelijkheid om het snijmes in en uit te schakelen terwijl de motor loopt. Om het snijmes in te schakelen duwt u Handel nr. 1 naar de duwboom en duwt Handel 2 naar beneden. Om het snijmes te stoppen, dient u Handel 1 te ontgrendelen.

 **Let op: Het snijmes heeft enkele seconden nodig om tot stilstand te komen.**

7 VERZORGING EN ONDERHOUD



Altijd voor onderhoudsreinigingswerkzaamheden Trek de bougiestekker los.

Spuit de machine niet met water af. Wanneer er water in de onstekingsinstallatie of carburateur terecht komt, kan dit tot storingen leiden.

Reinig de machine met een doek of handveger.



Wanneer de maaier opzij gehouden wordt, moet de carburateur naar boven wijzen.

Controle door een vakman is nodig:

- Wanneer tegen een obstakel is gereden.
- Bij onmiddellijke stilstand van de motor.
- Bij een verbogen mes (niet recht maken)
- Bij een verbogen motoras (niet recht maken)
- Bij beschadiging van de transmissie
- Bij een defecte V-riem.

Olie verversen, luchtfilter, bougie

Zie de gebruiksaanwijzing van de fabrikant van de motor

Transmissie van de wielaandrijving

De transmissie is onderhoudsvrij.

Slijpen of vervangen van het maaimes

Slijp het maaimes altijd aan het einde van het maaiseizoen of vervang het indien nodig. Laat het maaimes altijd door een klantenservice-werkplaats slijpen of vervangen (meting van de onbalans).



Niet-uitgebalanceerde messen leiden tot sterke trillingen van de maaier. Gevaar voor ongevallen!

Snijden mulchen (optioneel) **XV**

- 1) schakel het apparaat uit en zorg ervoor dat het mes tot stilstand is gekomen
- 2) haal de achterste deflector op en breng de meegeleverde dop in
- 3) laat de deflector los

Zijafvoer (optioneel) **XVI**

- 1) breng de mulchdop aan zoals bij punt **XV**
- 2) haal de deflector aan de zijkant op en plaats de afschermkap
- 3) laat de deflector aan de zijkant los

Reiniging onderkant carrosserie (optioneel) **XVII**

- Bij uitgeschakelde en stilstaande machine.
- Sluit de koppeling (19) op de carrosserie aan op de watertoevoerkraan.
- Open de kraan.
- Start de motor (het mes in rotatie) en laat hem enkele minuten draaien.
 - Wanneer de reiniging heeft plaatsgevonden: de motor uitschakelen. Sluit de kraan, neem de slang van de koppeling/carrosserie weg

8 HULP BIJ STORINGEN



Altijd voor onderhouds- en reinigingswerkzaamheden, trek de bougiestekker los.

Storing	Oplossing
Motor start niet.	Tank benzine. Zet de gashendel in de stand (Start) Duw de motorrembeugel naar de bovenstang. Controleer de bougie en vervang deze indien nodig. Reinig het luchtfilter Start de machine op laag gras of op het reeds gemaaide oppervlak. Start de machine op laag gras of op het reeds gemaaide oppervlak. Laad de startaccu op.
Motorcapaciteit word minder	Corrigeer de maaihoogte. Slijp het maaimes of vervang het → klantenservicewerkplaats Reinig het uitwerpkanaal en de behuizing. Reinig het luchtfilter. Loop langzamer
Maairesultaat onzuiver	Slijp het maaimes of vervang het → klantenservicewerkplaats Corrigeer de maaihoogte.
Grasvanger wordt niet voldoende gevuld	Corrigeer de maaihoogte. Laat het gazon drogen. Slijp het maaimes of vervang het → klantenservicewerkplaats Maak het rooster van de grasvanger schoon. Reinig het uitwerpkanaal en de behuizing.
Wiel aandrijving werkt niet	De buigzame kabel afstellen. V-riem defect → klantenservicewerkplaats Defect aan transmissie → klantenservicewerkplaats
Wielen draaien niet wanneer transmissie is ingeschakeld	Draai wielschroeven vast Wielnaaf defect → nieuw wiel Defecte trapeziumvormige riem of transmissie → klantenservicewerkplaats
Storingen die u met deze tabel niet kunt verhelpen, mogen alleen worden verholpen door een erkend gespecialiseerd bedrijf (klantenservicewerkplaats).	

EC-VERKLARING VAN CONFORMITEIT

MA.RI.NA. Systems srl - via F. Baracca 3, 24034 Cisano Bergamasco (Bg) – Italy

Verklaren dat de machine grasmaaier en ontploffingsmotor

- Model (a)
- Vermogen (b)
- Snijbreedte (c)
- Gewicht (d)
- Serienummer (e)

Is in overeenstemming met de voorschriften van de volgende CE-richtlijnen

- 1) 2006/42/EC
- 2) 2000/14/EC + 2005/88/EC
- 3) 2014/30/EU
- 4) 2011/65/EC
- 5) 2012/46/EU

Overeenkomstig de volgende normen:

- 1) EN ISO 12100:2010
- 2) EN ISO 5395-1:2013; EN ISO 5395-2:2013
- 3) EN ISO 3744:2010

Verklaart bovendien dat het technisch dossier is opgesteld bij:

MA.RI.NA. Systems srl - via F. Baracca 3, 24034 Cisano Bergamasco (Bg) – Italy

Gotest door : (m)

Gevolgd procedure voor de beoordeling van de overeenstemming (Bijlage V) gotest door: (n)

- meetomstandigheden (f)
- Trillingen bij het vastpakken (g)
- Gemeten geluidsvermogen (h)
- Gegarandeerd geluidsvermogen (k)
- Geluidsdruk in het oor van de operator (meetonzekerheid 2dB) (y)

Cisano Bergamasco, 18/01/2017



Christian Rivolta
C.E.O.

Raadpleeg de gemeten waarden die worden weergegeven op de sticker op de laatste bladzijde

Traducción de instrucciones originales

ÍNDICE

1	CONSEJOS Y ADVERTENCIAS DE SEGURIDAD
2	SÍMBOLOS EN EL APARATO
3	DESCRIPCIÓN
4	USO CORRECTO DEL APARATO
5	MONTAJE
6	PUESTA EN MARCHA.....
7	CUIDADOS Y MANTENIMIENTO
8	LOCALIZACIÓN DE AVERÍAS.....

1 CONSEJOS Y ADVERTENCIAS DE SEGURIDAD

Con objeto de asegurar la protección del usuario contra lesiones o durante el uso y funcionamiento de las máquinas cortacésped, deberán observarse estrictamente los siguientes consejos y de seguridad:

- Leer atentamente las instrucciones de servicio y cumplirlas estrictamente durante el trabajo con la máquina.
- Guardar las instrucciones de servicio para cualquier consulta que pueda surgir durante el trabajo con la máquina o para un propietario posterior.
- Observar estrictamente los consejos y advertencias de seguridad que incorpora el aparato

Usuario

- Está terminantemente prohibido el uso de la máquina a los menores de 16 años no familiarizados con el manejo de la máquina. Las normas locales son competentes para fijar la edad mínima permitida para el manejo de la máquina.
- Utilizar durante el trabajo con el aparato pantalones largos, ceñidos al cuerpo, así como calzado robusto antiderrapante

Zona de trabajo

- Verificar previamente la zona en la que se va a trabajar. Retirar todos los cuerpos y objetos extraños que pudieran encontrarse en ella, tales como piedras, trozos de madera, alambres, huesos, etc.
- En caso de encontrarse personas en la zona de trabajo (¡prestar particular atención a la posible presencia de niños!) o animales (¡también pequeños animales!), no deberá cortarse la hierba.

Horas de funcionamiento

- Ténganse en cuenta las correspondientes normas legales vigentes en cada país (normativas sobre protección contra ruidos). Sobre las horas

de funcionamiento de la máquina, véanse la instrucciones de uso del aparato.

- Cortar el césped sólo con luz diurna o buena iluminación artificial de la zona de trabajo

Funcionamiento

- Efectuar siempre un control visual previo del aparato antes de usarlo.
- Antes de toda utilización del aparato, comprobar visualmente que las cuchillas, sus soportes y los tornillos de sujeción no están desgastados ni estropeados. En caso de sustitución, cambiar todas las cuchillas y los tornillos de sujeción para mantener el aparato correctamente equilibrado.
- No utilizar nunca el cortacésped si los dispositivos de protección están defectuosos o estropeados, y a mayor razón si faltan dispositivos de seguridad tales como los deflectores o el saco colector.
- Parar el motor y desconectar la caperuza de la bujía:
 - antes de eliminar posibles atascos o de despejar el transportador,
 - después de golpear un cuerpo extraño,
 - si el aparato empieza a vibrar de manera anómala.
- Mantener todos los pernos, tuercas y tornillos bien apretados para garantizar que el aparato pueda funcionar en condiciones de seguridad.
- Comprobar frecuentemente que el saco colector no presenta signos de desgaste o de deterioración.

Antes de proceder a los trabajos de cuidados y mantenimiento de la máquina cortacésped, observar lo siguiente:

- Apagar el motor. Esperar a que se pare la cuchilla de la máquina y desconectar el enchufe de las bujías
- Sustituir inmediatamente las piezas o elementos dañados o desgastados.
- El aparato sólo se puede utilizar en el estado

técnico prescrito por el fabricante.

- El usuario del aparato es responsable de los accidentes o daños que pudiera ocasionar a otras personas o a los objetos de su propiedad.
- Parar el motor en caso de cruzar por superficies en donde no se ha de cortar el césped.
- No arrancar el motor en caso de encontrarse el usuario delante del canal de proyección de la hierba cortada (modelos con proyección lateral de la hierba cortada).
- Utilizar la máquina cortacésped únicamente sobre superficies con césped.
- No desactivar los dispositivos de seguridad y protección de la máquina.
- Antes de poner en funcionamiento la máquina cortacésped, desbloquear completamente la cuchilla. Desconectar provisionalmente todos los dispositivos accionados.
- En caso de tener que alzar el cortacésped para arrancarlo, la cuchilla deberá mostrar siempre en la dirección opuesta a la posición del usuario.
- No aproximar los pies y las manos a las piezas y elementos rotativos del aparato.
- El aparato sólo se podrá utilizar observando la distancia de seguridad que determina la barra de guía.
- Al trabajar con el cortacésped, cerciorarse de que existe suficiente estabilidad para su manejo.
- No levantar ni trasladar de lugar el cortacésped estando el motor en funcionamiento. Esperar a que la cuchilla se pare y desconectar el enchufe de las bujías.
- Al trabajar en zonas con pendiente, como por ejemplo laderas, deberá trabajarse siempre en sentido transversal a la pendiente. No tratar de trabajar con el cortacésped empujándolo hacia arriba o hacia abajo. No trabajar con el aparato en zonas con un ángulo de inclinación superior a los 15°.
- Prestar atención al cambiar el sentido de desplazamiento de la máquina o al trabajar en marcha atrás.
- Trabajar con el cortacésped sólo al paso.
- Mantener el tubo de escape y el motor libre de hojas, césped y de aceite que haya podido rebosar.
- No deje nunca la máquina cortacésped sin vigilancia.

¡ Atención ! La gasolina a un alto grado de temperatura es inflamable.

- Guardar la gasolina en el depósito indicado para este fin.
- Repostar gasolina sólomente al aire libre. No fumar mientras se reposta gasolina
- Mientras el motor está en funcionamiento o la máquina permanece caliente, no repostar gasolina ni abrir el tapón del depósito.
- En caso de que la gasolina haya rebosado del depósito y haya restos en el exterior, no arrancar el motor. No limpiar el aparato o accionar el encendedor hasta que el vapor de la gasolina se

haya evaporado.

- Para cumplir con las medidas de seguridad, cambiar el depósito de gasolina y el tapón en caso de que estén dañados.
- Con el fin de que no se derrame gasolina sobre el motor, sobre la carcasa o sobre el césped, utilizar un embudo o un tubo de relleno para introducir la gasolina.



¡ Peligro de quemaduras !

El tubo de escape y las zonas más cercanas pueden llegar a alcanzar los y pueden alcanzar temperaturas elevadas. Cambiar los silenciadores en caso de que estén dañados.

- No modificar los valores del regulador del motor.
- No dejar en funcionamiento el motor de combustión en lugares cerrados – ¡ Peligro de asfixia !

Mantenimiento y almacenamiento

Antes de proceder a los trabajos de cuidados y mantenimiento de la máquina cortacésped, observar lo siguiente:

- Apagar el motor. Esperar a que se pare la cuchilla de la máquina y desconectar el enchufe de las bujías.
- Utilizar siempre guantes protectores para los cuidados de la cuchilla.
- No guardar en ningún caso la máquina cortacésped en viviendas si el depósito contiene gasolina, ya que el vapor de la gasolina puede entrar en contacto con fuego o con una chispa eléctrica de contacto y provocar una explosión.
- Vaciar el depósito de gasolina sólo en lugares al aire libre.
- Antes de introducir el cortacésped en un lugar cerrado, dejar enfriar el motor.
- No regar con agua la máquina cortacésped.
- Las reparaciones que fueran necesario efectuar en la máquina sólo deberán ser llevadas a cabo por personal del Servicio Técnico Postventa Oficial de la marca.

Repuestos y accesorios

- Tan sólo se utilizarán repuestos y accesorios originales del fabricante.
- Nos reservamos el derecho de introducir modificaciones constructivas y de ejecución.

Dispositivos de seguridad

Palanca de seguridad

Soltar la palanca de seguridad en caso de peligro: El motor y la cuchilla se paran.

¡ No anular en ningún caso la función de la palanca de seguridad !

Dispositivos de protección

Trampilla posterior (paráxis)

Los dispositivos de protección protegen al usuario contra posibles lesiones a causa de elementos u objetos proyectados por la cuchilla.

¡ Está prohibido hacer funcionar el cortacésped sin los dispositivos de protección incorporados !

 No trabaje con el equipo en caso de lluvia, tormenta y sobre todo cuando haya peligro de rayos.

El suelo mojado aumenta el riesgo de accidentes debido a una menor adherencia.

Se debe trabajar con especial precaución para no resbalar. Si es posible, evitar utilizar el equipo sobre suelo mojado.



Durante el trabajo con el equipo debe llevarse siempre una protección auditiva.



¡Atención! ¡Peligro para la salud por vibraciones!

Una carga excesiva por vibraciones puede provocar daños en el sistema nervioso o circulatorio, especialmente en personas con problemas circulatorios. Consulte a un médico si aparecieran síntomas que pudieran deberse a cargas por vibraciones.

Esos síntomas, que se producen principalmente en dedos, manos o muñecas, son por ejemplo (relación orientativa):

- insensibilidad,
- dolores,
- debilidad muscular,
- decoloraciones de la piel,
- hormigueo desagradable.

Transporte del equipo

Trabaje sólo con guantes para evitar sufrir lesiones al tocar componentes del equipo calientes o con cantos afilados.

No transportar el equipo con el motor de combustión en marcha. Antes del transporte, desconectar el motor de combustión, esperar a que se detengan las cuchillas y retirar la

pipa de bujía.

Transportar el equipo únicamente con el motor de combustión frío y sin combustible.

Utilice medios auxiliares de carga adecuados (rampas, mecanismos de elevación).

El equipo y las piezas del equipo que setransporten (por ejemplo, el recogedor de hierba) deben sujetarse a la superficie detransporte con medios de fijación dedimensiones suficientes (correas, cables, etc.).

Al elevar y transportar el equipo hay queevitar el contacto con la cuchilla.

Para el transporte del equipo observe lasnormativas legales regionales, en especial las que atañen al aseguramiento de lacarga y al transporte de objetos ensuperficies de carga. Recuerde que al cargar o descargar la máquina cortacésped, no debe inclinarla en ninguna dirección ya que podría provocar la contaminación del filtro de aceite o pérdidas de aceite.

Procedimiento con máquina usada, protección del medio ambiente.

Si llega un momento en que decide reemplazar el dispositivo o ya no lo necesita, recuerde que debe proteger el medio ambiente y eliminar el equipo de manera segura para el medio ambiente de conformidad con las normativas locales. Algunos puntos de asistencia y puntos de venta autorizados aceptan hacerse cargo de equipos obsoletos y los eliminan de manera segura para el medio ambiente. En caso de duda o de incertidumbre sobre el funcionamiento del dispositivo, contacte con un centro de asistencia autorizado o con el propio vendedor.



Advertencia adicional para las instrucciones de funcionamiento del equipo, párrafo «Para su seguridad».

No está permitido el uso de este equipo por personas (inclusive niños) con capacidades físicas, sensorias o intelectuales restringidas o que no dispongan de a experiencia o los conocimientos necesarios; a no ser, que se encuentren supervisadas por una persona responsable por su seguridad o hayan recibido las instrucciones necesarias para la utilización de este equipo. Los niños deberán ser supervisados a fin de asegurar que no jueguen con ele equipo.

2 SÍMBOLOS EN EL APARATO

- | | | | |
|---|-----------------|---|--------------------------|
| 1 | Constructor | 6 | Número de vueltas |
| 2 | Modelo | 7 | Año de construcción |
| 3 | Tipo | 8 | Potencia |
| 4 | Número de serie | 9 | Nivel de potencia sonora |
| 5 | Peso neto | | |

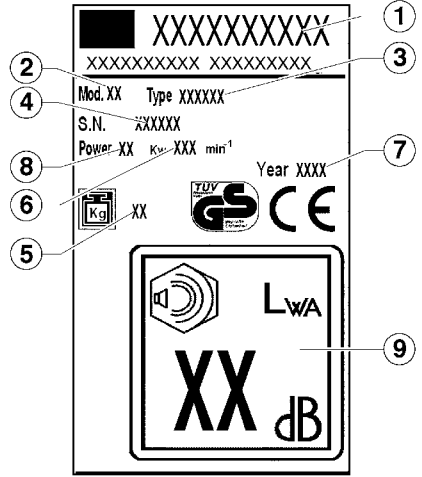

¡Léanse las instrucciones de uso antes de poner en marcha el aparato!



¡Mantener alejadas a terceras personas de las inmediaciones de la máquina!



¡Desconectar el enchufe de las bujías antes de efectuar cualquier trabajo en la cuchilla!



¡Atención! ¡Peligro! ¡Mantener alejados los pies y las manos de la cuchilla!



Peligro intoxicaciones. No usar en ambientes cerrados.



Peligro de explosión. Detener el motor durante el llenado de carburante.



Peligro. No tocar las partes calientes.



Non utilizar chorros de agua en las partes mecánicas, cojinetes y empaquetaduras.

En las presentes instrucciones de uso

¡Peligro!
El incumplimiento de esta advertencia puede provocar lesiones en el usuario de la máquina



No use ropa que pueda engancharse en la madera, en el matorral o en las partes móviles del equipo. No use bufandas, corbatas o joyas. Recójase el pelo si lo lleva largo (pañuelo, gorro, casco, etc.).



¡Peligro de muerte por asfixia!
No permita que los niños jueguen con el material de embalaje, ya que existe peligro de asfixia. Mantenga siempre el material de embalaje fuera del alcance de los niños.



Use botas protectoras con suela antideslizante y punta de acero. Nunca trabaje descalzo o, por ejemplo, con sandalias.



En particular, está prohibido realizar cambios en el aparato para aumentar su potencia o el número de revoluciones del motor de combustión o el motor eléctrico.



Para reducir el riesgo de lesiones oculares, use gafas de seguridad bien ajustadas de acuerdo con la norma EN 166. Preste atención a la posición correcta de las gafas de seguridad. Use el casco de seguridad en trabajos de aclareo, en matorral alto y en lugares con peligro de caída de objetos. ¡Siempre use gafas de seguridad para afilar la cuchilla!

Instrucciones para el montaje correcto del gancho guía para cortadoras de césped con motor de gasolina.

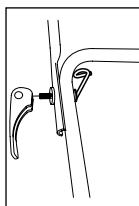

Cortacésped con palancas de desenganche rápido.

El gancho guía tiene que montarse en la parte derecha y dentro de la manilla tal como se muestra en la figura.



Use siempre protección auditiva cuando trabaje con el equipo.

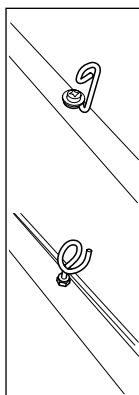

Cortacésped con pomos de sujeción de la manilla.

El gancho guía tiene que montarse en la parte derecha de la manilla tal como se muestra en la figura.



Use guantes de trabajo resistentes hechos de material resistente (por ejemplo, cuero). Los guantes de trabajo protegen de heridas accidentales. No subestime nunca el posible peligro. Póngase siempre los guantes cuando trabaje con la cortacésped.

3 DESCRIPCION **I**

- 1 asa superior
- 2 palanca semoviente
- 3 palanca freno
- 4 palanca acelerador
- 5 delantal
- 6 asa inferior
- 7 motor
- 8 rueda anterior
- 9 carrocería
- 10 rueda trasera
- 11 cesta de recogida
- 12 soporte hoja
- 13 hoja
- 14 tornillo hoja
- 15 palanca regulación altura de corte
- 16 tapón aceite
- 17 tapón depósito gasolina
- 18 cables flexibles
- 19 empalme del agua (opcional)

4 USO CORRECTO DEL APARATO

El presente cortacésped ha sido desarrollado exclusivamente para cortar la hierba, quedando excluido por lo tanto, cualquier uso distinto del prescrito.

Las máquinas cortacésped destinadas para uso doméstico en el hogar particular y jardín son aquellos aparatos empleados exclusivamente para cortar la hierba de jardines y zonas particulares plantadas de césped, quedando excluidas de esta aplicación todas las zonas de carácter público como parques y jardines, así como instalaciones deportivas, agrícolas o forestales.

Usuarios no autorizados a manejar la máquina

El uso del aparato está prohibido a las personas no familiarizadas con las instrucciones de uso de la misma, niños y jóvenes menores de 16 años, así como personas que se encuentran bajo los efectos del alcohol, drogas o medicamentos.

Horario permitido para el uso del cortacésped de gasolina (de acuerdo con la ley de protección contra inmisiones) Observar las disposiciones locales relativas al uso de máquinas cortacésped.

Lunes a Sábado:	¡Los domingos y días
7:00 – 12:00 horas	festivos está prohibido
15:00 – 19:00 horas	usar el cortacésped!

5 MONTAJE



Para el montaje de este aparato se ruega que Ud. cumpla con las instrucciones de montaje indicadas en las últimas páginas del manual.

Consejos para preservar el medio ambiente / Eliminación del embalaje

Los elementos del embalaje (bolsos de plástico, poliestireno celular, clavos, cartones, etc...) no tienen que dejarse al alcance de los niños ya que potenciales fuentes de peligro.

Los materiales del embalaje son potenciales fuentes de contaminación para el ambiente. Para la eliminación dirigirse a empresas autorizadas.

6 PUESTA EN MARCHA

Poner el aparato en marcha sólo una vez que se ha completado el montaje de todas sus piezas y elementos.

Observar estrictamente las instrucciones de uso del fabricante respecto al motor de gasolina que se adjuntan en el aparato .

Antes de la primera puesta en marcha, llenar el depósito de aceite y el de gasolina.

Gasolina: gasolina normal – sin plomo

Aceite del motor: véanse las instrucciones de uso de fabricante del motor.

Repostar gasolina: El tapón del depósito de gasolina se encuentra en la parte superior del depósito y está marcado con el símbolo de un «surtidor de gasolina» (una gasolinera).

Introducir el aceite: Capacidad de llenado de aprox. 0,6 litros

Arranque del motor

Sólamente se puede arrancar el motor si está montada la cuchilla (volumen de arranque).

Arranque manual del motor

a) sin mando a distancia para el surtidor del gas

1) Pulsar 3 veces el botón primer con un intervalo de tiempo de 2 segundos. **II**

Si el motor tiene una temperatura inferior a los 10 °C, pulsar el botón primer 5 veces.

¡Si el motor tiene ya una temperatura de funcionamiento, no pulsar el botón primer!

2) Tirar de la palanca de freno del motor hacia el larguero superior y mantenerla en dicha posición. La palanca no enclava en esta posición. **III**

3) Tirar rápido de la cuerda del estárter y soltarla lentamente hasta que vuelva a enrollarse completamente. **IV**



El motor tiene un ajuste fijo de revoluciones. Poreste motivo noesposible regular las revoluciones.

b) con mando a distancia para el surtidor del gas

1) Situar la palanca de aceleración en la posición  (Start) **V**



2) Pulsar 3 veces el botón primer con un intervalo de tiempo de 2 segun- **II** dos.

Si el motor tiene una temperatura inferior a los 10°C, pulsar el botón primer 5 veces.

¡Si el motor tiene ya una temperatura de funcionamiento, no pulsar el botón primer!

3) Tirar de la palanca de freno del motor hacia el larguero superior y mantenerla en dicha posición. La palanca no enclava en esta posición. **III**

4) Tirar rápido de la cuerda del estérter y soltarla lentamente hasta que vuelva a enrollarse completamente. **IV**

Una vez que se pone en marcha el motor, ajustar las revoluciones que se deseen. Para ello, colocar la palanca de aceleración en una posición entre  (Start) y  (Stop).

Arranque eléctrico del motor

5) Situar la palanca de aceleración en la posición  (Start) **V**



6) Pulsar 3 veces el botón primer con un intervalo de tiempo de 2 segun- **II** dos.

Si el motor tiene una temperatura inferior a los 10 °C, pulsar el botón primer 5 veces.

¡Si el motor tiene ya una temperatura de funcionamiento, no pulsar el botón primer!

7) Tirar de la palanca de freno del motor hacia el larguero superior y mantenerla en dicha posición. La palanca no enclava en esta posición. **VI**

8) Pulse el botón de encendido. Suelte el botón cuando el motor esté en marcha. **VII**

Ajustar las revoluciones que se deseen. Para ello, colocar la palanca de aceleración en una posición entre  (Start) y  (Stop).

(A) Clave de seguridad y puesta en marcha

(B) Batería

(C) Cargador de batería

Acoplar las ruedas motrices de la máquina

¡Sólo para los modelos equipados con ruedas motrices!

¡No apagar la transmisión cuando el motor esté detenido!

9) Oprimir la palanca de accionamiento en dirección al larguero superior y mantenerla en dicha posición – la palanca no enclava en esta posición. **VIII**

Velocidad de desplazamiento: aprox. 3,7 km

Desacoplar las ruedas motrices

10) Soltar la palanca de accionamiento. **IX**

Desconectar el motor

11) Situar la palanca de aceleración en la posición  (Stop) **X**

12) Soltar la palanca de freno del motor. **XI**



La cuchilla continúa girando durante unos instantes tras haber desconectado el motor – ¡No tratar de tocar la cuchilla inmediatamente después de desconectar la máquina!

Ajustar la altura de corte **XII**

¡Todas las ruedas tiene que estar a la misma altura!

Variador de velocidad de avance (VV) **XIII**

Existe en los modelos señalados con (VV), la posibilidad de variar la velocidad de avance, entre 2,5 y 5 Km/h. La velocidad de avance solo puede ser modificada con el motore marcha. Para hacer esta operación, debe accionarse la palanca situada en la parte izquierda de la placa de mandos. El dibujo de la tortuga, corresponde a la velocidad lenta Y el de la liebre a la velocidad rápida.

Transmisión 3 Velocidades (3V)

Los modelos marcados con la sigla 3V presentan una transmisión que permite poder seleccionar entre 3 diferentes velocidades de avance.

1a velocidad - 2.5 km/h

2a velocidad – 3.5 km/h

3a velocidad – 4,5 km/h

La velocidad de avance puede cambiarse solo con el motor en movimiento. Para poder efectuar esto deberá accionar la palanca de la izquierda colocada en el tablero de mandos llevándola a la velocidad deseada.

Freno de cuchilla (BBC) **XIV**

Las máquinas señaladas con (BBC) dispone de un embrague que posibilita conectar y desconectar la cuchilla de corte manteniéndolo el motor en marcha.

Para conectar la cuchilla de corte, se debe presionar la palanca 1 hacia el manillar y empujar el pomo 2 hacia abajo. Para desconectarla soltar la palanca 1



Atencion la cuchilla tarda unos segundos en parar totalmente.

7 CUIDADOS Y MANTENIMIENTO



¡Antes de ejecutar cualquier trabajo de mantenimiento o limpieza en la máquina, desconectar el enchufe de las bujías!

¡No tratar de limpiar el aparato proyectando un chorro de agua contra el mismo! El agua se introduce en el sistema de encendido o en el carburador y pueden producirse averías. Limpiar el aparato con un paño, escobilla, etc.

¡Cuando se deja descansar la máquina cortacésped, se debe colocar de tal modo que el carburador señale hacia arriba!



El aparato requiere la intervención de un técnico especialista:

- tras chocar contra un obstáculo n tras el paro inmediato del motor después de arrancarlo
- en caso de estar doblada la cuchilla (¡no tratar de enderezarla!)
- en caso de estar doblado el eje del motor n en caso de daños en el mecanismo de transmisión
- en caso de una correa trapezoidal defectuosa

Cambio del aceite/filtro del aire/bujía

Véanse las instrucciones de uso de fabricante del motor.

Mecanismo de transmisión de las ruedas

La transmisión no requiere ningún mantenimiento específico.

Sustituir y afilar la cuchilla

Afilar la cuchilla del cortacésped siempre al término de la temporada o sustituirla por una nueva en caso de que fuera necesario.

Encargar siempre el afilado o la sustitución de la cuchilla a un taller especializado de la Red de Talleres de Servicio Oficial (medición del desequilibrio).



Las cuchillas no equilibradas producen fuertes vibraciones en el cortacésped pudiendo provocar peligro de accidentes.

Corte mulching (opcional) **XV**

- 1) apagar el aparato y comprobar que la cuchilla se ha detenido
- 2) levantar la cubierta protección contra piedras trasera y colocar el tapón suministrado
- 3) soltar la cubierta

Descarga lateral (opcional) **XVI**

- 1) insertar el tapón mulching tal como se ha descrito en el punto **XV**
- 2) levantar la cubierta de protección contra piedras lateral y colocar el deflector
- 3) soltar la cubierta lateral

Limpieza debajo del chasis (opcional) **XVII**

Con la máquina parada y apagada.

- Conectar el racor (19) situado en el chasis al grifo de alimentación de agua. Abrir el grifo.
- Poner en marcha el motor (cuchilla en rotación) y dejarlo funcionar unos minutos.
- Una vez efectuada la limpieza: apagar el motor. Cerrar el grifo, desconectar el tubo del racor del chasis.

8 LOCALIZACIÓN DE AVERÍAS



¡Antes de ejecutar cualquier trabajo de mantenimiento o limpieza en la máquina, desconectar el enchufe de las bujías!

Avería	Forma de subsanarla
El motor no arranca	Repostar gasolina Situar la palanca de aceleración en la posición  (Start) Oprimir la palanca de freno del motor hacia el larguero superior. Verificar la bujía. En caso de estar defectuosa, sustituirla. Limpiar el filtro del aire. Colocar y arrancar el aparato en una zona donde la hierba tenga una menor altura o ya haya sido cortada. Limpiar el canal de proyección de la hierba cortada / la carcasa del aparato → Prestar atención a que la cuchilla gire libremente. Recargar la batería del estárter
El motor marcha con irregularidad	Regular la altura de corte Afilar o sustituir la cuchilla → Trabajo a cargo de un taller especializado de la Red de Talleres del Servicio Oficial Limpiar el canal de proyección de la hierba cortada / la carcasa del aparato Limpiar el filtro del aire Disminuir el paso
El corte no es limpio	Afilar o sustituir la cuchilla → Trabajo a cargo de un taller especializado de la Red de Talleres del Servicio Oficial Regular la altura de corte.
El depósito de recogida de la hierba no se llena completamente	Regular la altura de corte. Dejar que la hierba se seque antes de cortarla Afilar o sustituir la cuchilla → Trabajo a cargo de un taller especializado de la Red de Talleres del Servicio Oficial Limpiar la rejilla del depósito de recogida de la hierba Limpiar el canal de proyección de la hierba cortada / la carcasa del aparato
El mecanismo de transmisión de las ruedas (ruedas motrices) del cortacésped no funciona	Regular el cable flexible Correa trapezoidal defectuosa → Trabajo a cargo de un taller especializado de la Red de Talleres de Servicio Oficial Mecanismo de transmisión dañado → Trabajo a cargo de un taller especializado de la Red de Talleres de Servicio Oficial
Las ruedas no giran cuando el mecanismo	Reajustar los tornillos de las ruedas Cubo de rueda defectuoso → Sustituir la rueda de transmisión está Correa trapezoidal o transmisión defectuosa → Trabajo a cargo de un taller activado especializado de la Red de Talleres de Servicio Oficial
Las averías que no figuraran en el presente cuadro de averías o no pudieran solucionarse con ayuda del mismo, sólo podrán ser subsanadas por personal técnico de un taller especializado (taller de la Red de Talleres de Servicio Oficial).	

DECLARACIÓN DE CONFORMIDAD DE LA CE

MA.RI.NA. Systems srl - via F.Baracca 3, 24034 Cisano Bergamasco (Bg) – Italy

Declaramos que la máquina cortacésped con motor de explosión

- Modelo (a)
- Potencia (b)
- Anchura de corte (c)
- Peso (d)
- Número de serie (e)

Respetamos los requisitos de las siguientes directivas de la CE:

- 1) 2006/42/EC
- 2) 2000/14/EC + 2005/88/EC
- 3) 2014/30/EU
- 4) 2011/65/EC
- 5) 2012/46/EU

En el cumplimiento de las siguientes normas:

- 1) EN ISO 12100:2010
- 2) EN ISO 5395-1:2013; EN ISO 5395-2:2013
- 3) EN ISO 3744:2010

Declara asimismo que el dossier técnico está constituido en:

MA.RI.NA. Systems srl - via F.Baracca 3, 24034 Cisano Bergamasco (Bg) – Italy

Provado por: (m)

Directiva 2000/14/EEC: procedimiento seguido para la evaluación de la conformidad (Anexo VI) provado por: (n)

- Condiciones de medición (f)
- Vibraciones en la empuñadura (g)
- Potencia acústica medida (h)
- Potencia acústica garantizada (k)
- Presión acústica en el oído del operador (incertidumbre de medida 2dB) (y)

Cisano Bergamasco, 18/01/2017



Christian Rivolta
C.E.O.

Consultar los valores medidos e indicados en la pegatina situada en la última página.

Tradução das instruções originais

ÍNDICE

1	INSTRUÇÕES DE SEGURANÇA.....
2	SIGNIFICADO DOS SÍMBOLOS EXISTENTES NO APARELHO
3	DESCRIÇÃO.....
4	UTILIZAÇÃO DE ACORDO COM AS DISPOSIÇÕES LEGAIS.....
5	MONTAGEM
6	COLOCAÇÃO EM FUNCIONAMENTO
7	MANUTENÇÃO E LIMPEZA.....
8	AJUDA EM CASO DE ANOMALIAS

1 INSTRUÇÕES DE SEGURANÇA

Na utilização de máquinas de cortar relva, são válidas as seguintes instruções base de Segurança, para protecção contra perigo de ferimentos:

- Ler as Instruções de Serviço e proceder de acordo com as mesmas.
- Guardar as Instruções de Serviço em lugar seguro para posterior utilização ou para um outro possuidor.
- Ter em atenção as Indicações de Segurança, bem como Indicações de Aviso existentes no próprio aparelho.

Utilizador

- Crianças e jovens com menos de 16 anos que não estejam familiarizados com as Instruções de Serviço, não podem utilizar o aparelho. Determinações locais podem determinar a idade mínima para utilização do aparelho.
- Durante a utilização do aparelho use calças justas e sapatos robustos e antiescorregadios.

Área de trabalho

- O terreno onde se vai proceder ao corte da relva, deve ser total e cuidadosamente inspeccionado. Todos os corpos estranhos, como p. ex. pedras, paus, arames, ossos, etc., devem ser afastados.
- Existindo pessoas (Atenção: crianças) ou animais (Ter em atenção pequenos seres vivos) na área de trabalho, não se deve proceder ao corte da relva.

Horários de trabalho

- Ter em atenção os horários de trabalho específicos, existentes no país, para máquinas de cortar relva (Protecção antiruído). Sobre os horários de trabalho, consulte as Instruções de Serviço.
- Cortar a relva somente durante a luz do dia ou com uma boa iluminação.

Funcionamento

- Antes da utilização deve ser feito, sempre, um controlo visual.
- Antes de cada utilização efetuar um controle visual para certificar-se que as lâminas, os seus suportes e os parafusos de fixação não estejam desgastados ou danificados. Em caso de substituição, trocar todas as lâminas e os parafusos de fixação de modo a preservar o correto balanceamento do aparelho
- Nunca utilizar o cortador de grama se houver dispositivos de protecção defeituosos ou danificados e muito menos na ausência dos dispositivos de segurança como os defletores ou o saco de coleta
- Parar o motor e desconectar a tampa da vela:
 - Antes de remover eventuais travamentos ou liberar o transportador
 - Após se chocar com um corpo estranho
 - Se o aparelho iniciar a vibrar de maneira anômala
- Manter todas as porcas e parafusos bem apertados de modo a garantir que o aparelho esteja em condições de funcionar em segurança
- Verificar frequentemente que o saco de coleta não apresente traços de desgaste ou que esteja danificado

Antes de qualquer intervenção no aparelho:

- Desligar o motor, esperar que a lâmina de corte esteja completamente imobilizada e, depois, retirar o terminal da vela de ignição.
- Componentes danificados ou gastos devem ser imediatamente substituídos.
- Utilizar o aparelho sempre nas condições técnicas impostas pelo construtor.
- O utilizador do aparelho é responsável por acidentes com outras pessoas ou com os seus bens.
- Desligar o motor, quando tiverem que ser atravessadas outras zonas diferentes da área para cortar a relva.

- Não pôr o motor em funcionamento se se encontrar defronte do canal de expulsão (máquina de cortar relva com expulsão lateral).
- Utilizar a máquina de cortar relva só em superfícies relvadas.
- Não colocar fora de serviço os dispositivos de segurança e de protecção da máquina de cortar relva.
- Para o arranque da máquina de cortar relva, a ferramenta de corte tem que ter um acesso completamente livre. Desacoplar eventuais accionamentos existentes.
- Se a máquina de cortar relva tiver que ser levantada para entrar em funcionamento, o dispositivo de corte tem que estar apontado no sentido oposto ao do utilizador.
- As mãos e os pés nunca devem estar próximos de elementos em rotação.
- A utilização da máquina de cortar relva só é permitida, mantendo a distância de segurança conseguida através da longarina de guia.
- Manter uma posição de segurança. Nunca levantar ou transportar a máquina de cortar relva com o motor em funcionamento. Esperar que a ferramenta de corte fique completamente imobilizada e, depois, retirar o terminal da vela de ignição.
- Cortar a relva sempre em posição transversal em relação à inclinação. Não utilizar a máquina de cortar relva em inclinações para cima e para baixo, nem quando as mesmas tiverem um declive superior a 15°.
- Atenção na mudança de sentido de condução ou quando cortar a relva em marcha atrás.
- Conduzir a máquina de cortar relva sempre a uma velocidade de passo.
- Manter o escape e o motor livres de folhas, relva e óleo expelido.
- Não deixar a máquina de cortar relva sem vigilância.

Aviso ! A gasolina tem um elevado grau de inflamabilidade!

- Guardar a gasolina apenas em recipientes previstos para esse fim.
- Colocar a gasolina no depósito apenas ao ar livre. Durante esta operação não é permitido fumar!
- Enquanto o motor estiver a funcionar ou estando a máquina muito quente, a tampa do depósito não deve ser aberta, nem deve ser colocada gasolina no depósito.
- Caso tenha existido um derrame de gasolina, o motor não pode ser colocado em funcionamento. O aparelho deve ser limpo e deve ser evitada qualquer tentativa de ignição, até os vapores da gasolina se terem dissipado.
- Por razões de segurança, o depósito da gasolina e o tampão do mesmo devem ser substituídos se apresentarem danos.
- Para enchimento do depósito, utilizar um funil

ou uma mangueira de enchimento própria, para não se verificarem derrames sobre o motor, estrutura exterior nem sobre a relva.



Perigo de ferimentos!

O escape, bem como as zonas circundantes do escape, podem atingir temperaturas e podem atingir temperaturas elevadas. Substituir as painelas de escape danificadas.

- Não alterar os dispositivos de regulação do motor.
- Nunca colocar o motor de combustão a funcionar em locais fechados – Perigo de envenenamento!

Manutenção e armazenamento

Antes de **qualquer** intervenção no aparelho:

- Desligar o motor, esperar que a lâmina de corte esteja completamente imobilizada e, depois, retirar o terminal da vela de ignição.
- Caso tenha que ser feita alguma intervenção na zona da lâmina de corte, utilizar luvas de protecção.
- Nunca guardar a máquina de cortar relva, com gasolina no depósito, em edifícios, nos quais os vapores da gasolina podem ter contacto com chamas livres ou com faíscas – **Perigo de explosão!**
- O esvaziamento do depósito da gasolina só pode ser efectuado ao ar livre.
- Antes de guardar o aparelho em espaços fechados, deixar arrefecer o motor.
- Não molhar a máquina de cortar relva com água.
- Reparações na máquina de cortar relva só devem ser efectuadas por empresas especializadas devidamente autorizadas.

Peças de reparação e acessórios

- Devem ser utilizados, exclusivamente, peças de reparação e acessórios originais.
- Reservado o direito de proceder a alterações de construção e de desenho.

Dispositivos de segurança

Arco de segurança

Libertar o arco de segurança em momento de perigo. Assim, o motor e o dispositivo de corte são parados. A função do arco de segurança não pode ser anulada.

Dispositivos de protecção

Tampa de protecção traseira (protetores de pedras)

Os dispositivos de protecção protegem contra ferimentos provocados por peças projectadas pelo dispositivo de corte. A máquina de cortar relva não pode funcionar sem os seus dispositivos de protecção.



Não trabalhe com o aparelho à chuva, trovoadas e, em particular, sob o perigo de relâmpagos.

Com o piso húmido, existe um maior perigo de acidentes, devido à posição de trabalho menos segura.

Dever-se-á trabalhar de forma particularmente cuidadosa no sentido de evitar deslizamentos. Se possível, evite utilizar o aparelho com o piso húmido.



Durante os trabalhos com o aparelho, utilize sempre protecção auditiva.



Atenção! Risco para a saúde devido às vibrações!

Uma grande carga de vibrações pode causar danos aos sistemas circulatório e nervoso, especialmente em pessoas com problemas circulatórios. Consulte um médico caso ocorram sintomas que possam ser causados por vibrações.

Entre estes sintomas, que ocorrem principalmente nos dedos, mãos ou pulsos, incluem-se por exemplo (enumeração incompleta):

- perda de sensibilidade,
- dores,
- fraqueza muscular,
- descoloração da pele,
- sensação de formigamento desagradável.

Transporte do aparelho

Trabalhe apenas com luvas de modo a evitar ferimentos em peças do aparelho de arestas vivas e quentes.

Não transporte o aparelho com o motor de combustão a funcionar. Antes do transporte, desligue o motor de combustão, deixe a lâmina parar e retire o conector da vela de ignição.

Transporte o aparelho apenas com o motor de combustão frio e sem combustível.

Utilize auxílios de carga adequados (rampas de carga, dispositivos de elevação).

Proteja o aparelho e as respectivas peças transportadas (por exemplo, cesta de recolha de relva) na superfície de carga com meios de fixação (cintas, cabos, etc.) suficientemente dimensionados.

Ao levantar e carregar o aparelho, evite o contacto com a lâmina de corte.

No transporte do aparelho, deve ser respeitada a legislação regional em vigor, em particular a que diz respeito à protecção das cargas e ao transporte de objectos em superfícies de carga. Lembrar que quando se carrega ou descarrega a máquina de cortar grama a mesma não deve ser inclinada em qualquer direcção, pois isto pode vir a causar a contaminação do filtro do óleo ou vazamentos de óleo.

Procedimento com máquina usada, protecção do ambiente.

Caso se considere que o dispositivo deva ser substituído ou caso não se necessite mais do mesmo, lembrar de proteger o ambiente e sucatear o mesmo em modo seguro para o ambiente, em conformidade com as normas locais. Alguns pontos de assistência e pontos de venda autorizados aceitam equipamentos obsoletos e os utilizam em modo seguro para o ambiente. Em caso de dúvidas ou incertezas sobre o funcionamento do dispositivo, contactar um centro de assistência autorizado ou o vendedor.



Indicação adicional às instruções de serviço do aparelho, capítulo «Para a sua segurança».

Este aparelho não está preparado para ser utilizado por pessoas (crianças incluídas) com capacidades físicas, sensoriais ou mentais limitadas ou com falta de experiência e/ou de conhecimentos, a menos que sejam vigiadas por uma pessoa responsável pela sua segurança ou que tenham recebido instruções desta pessoa de como o aparelho deve ser utilizado. As crianças devem ser vigiadas, para se garantir que elas não brinquem com o aparelho.

2 SIGNIFICADO DOS SÍMBOLOS EXISTENTES NO APARELHO

- | | |
|-------------------|-------------------------------|
| 1 Fabricante | 6 Número de rotações |
| 2 Modelo | 7 Ano de construção |
| 3 Tipo | 8 Capacidade |
| 4 Numero de série | 9 Nível de Intensidade de Som |
| 5 Peso líquido | |

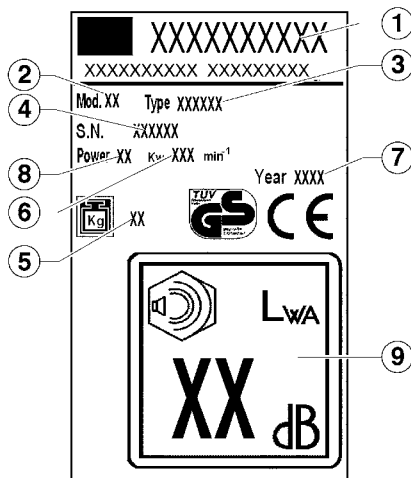

Antes da colocação em funcionamento, ler as Instruções de Serviço!



Manter terceiros afastados da zona de perigo!



Antes de quaisquer trabalhos no mecanismo de corte, retirar o terminal da vela de ignição!



Atenção perigo! Manter mãos e pés afastados dos dispositivos de corte!



Perigo intoxicações. Não usar em ambientes fechados.



Perigo de explosão. Desligar o motor durante o abastecimento de combustível.



Perigo. Não tocar as partes quentes.



Não dirigir jatos de água contra as partes mecânicas, rolamentos e vedações.

Nestas Instruções de Serviço



Perigo!
No caso de inobservância, existe o perigo de danos pessoais.

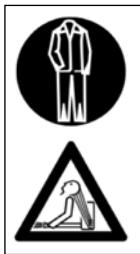

Não vestir roupas que possam ficar presas na madeira, nos arbustos secos ou nas partes em movimento da aparelhagem. Não vestir cachecóis, gravatas nem joias. Recolher e prender os cabelos compridos (lenço, boné, capacete, etc.).



Perigo de morte por sufocamento!

Não permitir que as crianças brinquem com o material de embalagem, pois subsiste o perigo de sufocamento. Manter o material de embalagem absolutamente fora do alcance das crianças.



Calçar sapatos de proteção com sola contra escorregamento e ponteira de aço. Nunca trabalhar descalço ou, por exemplo, com sandálias.



Em especial, é proibido efetuar modificações no aparelho voltadas a aumentar a sua potência ou as rotações do motor a combustão ou do motor elétrico.



Para reduzir os perigos de lesões aos olhos, utilizar óculos de proteção bem aderentes conforme a norma EN 166. Controlar a correta posição dos óculos de proteção. Nos trabalhos de mondadura, em arbustos secos altos e locais com perigo de queda de objetos vestir capacete de proteção. Para afiar a lâmina utilizar sempre óculos de proteção!

Instruções para a correta montagem do gancho guia-cabo para o cortador de grama com motor a explosão.

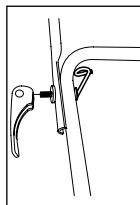

Cortador de grama com alavancas de desengate rápido.

O gancho guia-cabo deve ser montado na parte direita e no interior do cabo como ilustrado na figura.



Durante o trabalho com o aparelho utilizar sempre proteções para os ouvidos.

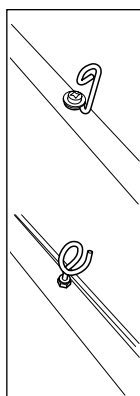

Cortador de grama com manípulo de fixação do cabo.

O gancho guia-cabo deve ser montado na parte direita do cabo como ilustrado na figura.



Calçar luvas de trabalho robustas feitas de material resistente (por ex. em couro). As luvas de trabalho protegem contra feridas acidentais. Nunca subestimar o possível perigo. Quando se opera com o cortador de grama utilizar sempre as luvas.

3 DESCRIÇÃO **I**

- 1 cabo superior
- 2 alavanca semi móvel
- 3 alavanca freio
- 4 alavanca acelerador
- 5 proteção contra pedras
- 6 cabo inferior
- 7 motor
- 8 roda anterior
- 9 carcaça
- 10 roda posterior
- 11 cesto de coleta
- 12 suporte lâmina
- 13 lâmina
- 14 parafusos lâmina
- 15 alavanca da regulação da altura
- 16 boião do óleo
- 17 boião do gasolina
- 18 cabos flexíveis
- 19 engate água (opcional)

4 UTILIZAÇÃO DE ACORDO COM AS DISPOSIÇÕES LEGAIS

Esta máquina foi concebida para cortar relva. Qualquer utilização de outro tipo não está permitida.

Ela é apenas apropriada para utilização em jardins de residências particulares. Máquinas de cortar relva em jardins particulares são as consideradas para utilização na limpeza de zonas de erva e relva em residências particulares, mas não em instalações públicas, parques, instalações desportivas, nem na agricultura e na silvicultura.

Utilizadores não autorizados:

Pessoas que não estejam familiarizadas com as Instruções de Serviço, crianças, jovens menores de 16 anos, bem como pessoas sob o efeito de álcool, drogas ou medicamentos **não podem** utilizar o aparelho.

Horário de trabalho para a máquina de cortar relva a gasolina (de acordo com a legislação federal para a protecção de emissões)

Tenha também em atenção as normas municipais sobre o funcionamento de máquinas de cortar relva!

Segunda-feira –	Domingos e feriados
Sábado	não é autorizada
7.00 – 12.00 horas	a utilização!
15.00 – 19.00 horas	

5 MONTAGEM



Para a montagem deste aparelho é necessário seguir as instruções para a montagem colocadas nas últimas páginas do manual.

Protecção do meio ambiente, reciclagem

Os elementos de embalagem (sacos de plástico, isopor expandido, pregos, cartões, etc...) não devem ser deixados ao alcance de crianças, pois são fontes potenciais de perigo.

Os materiais de embalagem são fontes potenciais de poluição para o ambiente. Para eliminação encarregar as empresas autorizadas.

6 COLOCAÇÃO EM FUNCIONAMENTO

O aparelho só pode entrar em funcionamento, depois da montagem estar completamente terminada.

É imprescindível respeitar as instruções de serviço do fabricante dos motores a gasolina.

Antes de colocar o aparelho em funcionamento, adicionar óleo e gasolina!

Gasolina: Normal sem chumbo

Óleo do motor: Ver instruções de serviço do fabricante do motor.

Adicionar gasolina: A tampa do depósito encontra-se no depósito da gasolina e está equipada com o símbolo «bomba de gasolina» (estação de serviço).

Adicionar óleo: quantidade de enchimento ca. de 0,6 litros.

Arranque do motor

O arranque do motor só é possível com a lâmina de corte montada (massa centrífuga)

Arranque manual do motor

a) sem telecomando a gás

1) Premir 3x o botão «Primer» com um intervalo de 2 segundos. **II**

No caso de temperaturas baixas, inferiores a 10 °C, premir o botão «Primer» 5 x.

No arranque com o motor quente, não utilizar o botão «Primer»

2) Deslocar o arco de travão do motor para a longarina superior e mantê-lo nesta posição – o arco de travão do motor não engata. **III**

3) Puxar com força o cabo de arranque para fora e, depois, deixá-lo recolher lentamente. **IV**



O motor tem um ajuste fixo do gás. Por isso, não é possível umaregulação das rotações.



b) com telecomando a gás

- 1) Colocar o dispositivo acelerador na posição  (Arranque) **V**
- 2) Premir 3x o botão «Primer» com um intervalo de 2 segundos. **II**

No caso de temperaturas baixas, inferiores a 10 °C, premir o botão «Primer» 5 x.

No arranque com o motor quente, não utilizar o botão «Primer»

- 3) Deslocar o arco de travão do motor para a longarina superior e mantê-lo nesta posição – o arco de travão do motor não engata. **III**
- 4) Puxar com força o cabo de arranque para fora e, depois, deixá-lo recolher lentamente. **IV**

Logo que o motor arranque, colocar o dispositivo acelerador numa posição correspondente às rotações do motor desejadas, entre  (Arranque) e  (Stop).



Arranque eléctrico do motor

- 5) Colocar o dispositivo acelerador na posição  (Arranque) **V**
- 6) Premir 3x o botão «Primer» com um intervalo de 2 segundos. **II**

No caso de temperaturas baixas, inferiores a 10 °C, premir o botão «Primer» 5 x.

No arranque com o motor quente, não utilizar o botão «Primer»

- 7) Deslocar o arco de travão do motor para a longarina superior e mantê-lo nesta posição – o arco de travão do motor não engata. **VI**
- 8) Pressione o botão de energia. Solte o botão quando o motor estiver funcionando. **VII**

Colocar o dispositivo acelerador numa posição correspondente às rotações do motor desejadas, entre  (Arranque) e  (Stop).

- (A) chave de segurança e start-up
- (B) Bateria
- (C) carregador de bateria

Ligar o accionamento das rodas

Só é válido para aparelhos com accionamento das rodas!

Não ligar a engrenagem com o motor parado!

- 9) Premir e fixar o arco de ligação da engrenagem contra a longarina superior – o arco de ligação da engrenagem não engata.

Velocidade: ca. 3,7 km/h **VIII**

Desligar o accionamento das rodas

- 10) Libertar o arco de ligação da engrenagem. **IX**

Desligar o motor

- 11) Colocar o dispositivo acelerador na posição  (Stop) **X**
- 12) Libertar o arco de travão do motor. **XI**



O dispositivo de corte continua em rotação ainda durante alguns segundos, depois de desligado o motor – por isso, não tocar de imediato por baixo da máquina de cortar relva.

Ajuste da altura de corte**XII**

Todas as rodas têm que estar à mesma altura!

Regulador da velocidade de avanço (VV) **XIII**

Nas máquinas assinaladas com VV, existe a possibilidade de variar a velocidade de avanço de 2,5 a 5 km/h. A velocidade de avanço só pode ser alterada com o motor em funcionamento. Para alterar a velocidade deverá accionar a alavanca da esquerda no painel de comando. A tartaruga corresponde à velocidade mais lenta e a lebre à velocidade mais rápida.

Transmissão 3 Velocidades (3V)

Os modelos assinalados com a sigla 3V apresentam uma transmissão que permite a possibilidade de escolher entre 3 diferentes velocidades de avanço:

- 1° velocidade - 2.5 km/h
- 2° velocidade – 3.5 km/h
- 3° velocidade – 4.5 km/h

A velocidade de avanço pode ser variada sómente com o motor em movimento. Para efectuar isto deve-se accionar a alavanca da esquerda colocada no painel de comando posicionando-a na velocidade desejada.

Travão da lâmina (BBC) **XIV**

Nas máquinas assinaladas com BBC existe a possibilidade de iniciar ou parar o movimento da lâmina com o motor em funcionamento. Para iniciar o movimento de lâmina deverá puxar a alavanca 1 para o braço e empurrar a alavanca 2 para baixo. Parar basta libertar a alavanca 1.



Atenção: a lâmina necessita de alguns segundos até parar.

7 MANUTENÇÃO E LIMPEZA



Antes de todos os trabalhos de manutenção e limpeza, retirar o terminal da vela de ignição!

Não salpicar o aparelho com água. Infiltrações de água na instalação de ignição ou no carburador, podem provocar avarias no aparelho. Limpar o aparelho com um pano, uma vassoura ...

Se a máquina de cortar relva for inclinada para os lados, o carburador tem que ficar na parte de cima.



É necessário um controlo através dum técnico especializado:

- depois de ter chocado contra um obstáculo
- no caso do motor ter parado repentinamente
- no caso da lâmina estar empenada (não tem reparação)
- no caso do veio do motor estar empenado (não tem reparação)
- No caso de danos na engrenagem
- No caso da correia trapezoidal estar avariada

Mudança de óleo / Filtro de ar / Vela de ignição

Ver instruções de serviço do fabricante do motor.

Engrenagem de accionamento das rodas

A engrenagem não necessita de manutenção.

Substituição e afiação da lâmina de cortar relva

Mandar afiar a lâmina de cortar a relva sempre no final da época de corte da relva, ou, se necessário, substituí-la por outra nova. Mandar afiar ou substituir a lâmina de cortar da relva sempre nos Serviços Técnicos autorizados (Medição do desequilíbrio).



Lâminas que não estejam equilibradas causam uma grande vibração da máquina de cortar relva – perigo de acidente!

Corte mulching (opcional) **XV**

- 1) Desligar o aparelho e certificar-se que a lâmina tenha parado
- 2) Erguer o anteparo contra pedras traseiro e inserir a tampa em dotação
- 3) Soltar o anteparo contra pedras

Descarga lateral (opcional) **XVI**

- 1) Inserir a tampa mulching como descrito no ponto **XV**
- 2) Erguer o anteparo contra pedras lateral e posicionar o deflector
- 3) Soltar o anteparo contra pedras lateral

Limpeza sob carroçaria (opcional) **XVII**

Com a máquina parada e desligada.

- Conectar a união (19) na carroçaria à torneira de alimentação de água.

Abrir a torneira.

- Arrancar o motor (lâmina em rotação) deixando-a funcionar por alguns minutos.

- Terminada a limpeza: desligar o motor. Fechar a torneira, soltar o tubo da união/ carroçaria

8 AJUDA EM CASO DE ANOMALIAS



Antes de todos os trabalhos de manutenção e limpeza, retirar o terminal da vela de ignição!

Anomalia	Como remediar
O motor não arranca	<p>Atestar o depósito de gasolina.</p> <p>Colocar o dispositivo acelerador na posição  (Arranque). Comprimir o arco de travão do motor para a longarina superior. Controlar a vela de ignição e, eventualmente, substituí-la. Limpar o filtro de ar. Tentar pôr o motor em funcionamento em relva curta ou já cortada. Limpar o canal de expulsão / carcaça → a lâmina de cortar a relva tem que girar livremente.</p>
Potência do motor baixa	<p>Carregar a bateria do motor de arranque</p> <p>Corrigir a altura de corte. Afiar / substituir a lâmina de corte da relva → Oficina de Assistência Técnica Limpar o canal de expulsão / carcaça Limpar o filtro de ar Reduzir o andamento</p>
Corte imperfeito	<p>Afiar/substituir a lâmina de corte da relva → Oficina de Assistência Técnica Corrigir a altura de corte.</p>
Contentor de recolha da relva não enche suficientemente	<p>Corrigir a altura de corte. Deixar a relva secar Afiar/substituir a lâmina de corte da relva → Oficina de Assistência Técnica Limpar a grade do contentor de recolha da relva Limpar o canal de expulsão / carcaça</p>
Accionamento das rodas não funciona	<p>Regular o cabo flexível Correia trapezoidal defeituosa → Oficina de Assistência Técnica Engrenagem danificada → Oficina de Assistência Técnica</p>
As rodas não rodam com a engrenagem	<p>Apertar os parafusos das rodas Radnabe defekt → neues Rad Correia trapezoidal ou transmissão defeituosa → Oficina de Assistência Técnica</p>

As anomalias que não se conseguiram eliminar com esta tabela, só podem ser reparadas por uma Empresa Especializada e devidamente autorizada (Serviços Técnicos).

DECLARAÇÃO DE CONFORMIDADE CE

MA.RI.NA. Systems srl - via F. Baracca 3, 24034 Cisano Bergamasco (Bg) – Italy

Declara que a máquina corta grama motor a explosão

- Modelo (a)
- Capacidade (b)
- Largura do corte (c)
- Peso (d)
- Numero de série (e)

E' conforme às directivas CE seguintes:

- 1) 2006/42/EC
- 2) 2000/14/EC + 2005/88/EC
- 3) 2014/30/EU
- 4) 2011/65/EC
- 5) 2012/46/EU

No respeito das seguintes normas:

- 1) EN ISO 12100:2010
- 2) EN ISO 5395-1:2013; EN ISO 5395-2:2013
- 3) EN ISO 3744:2010

Além disso declara que o fascículo técnico encontra-se:

MA.RI.NA. Systems srl - via F. Baracca 3, 24034 Cisano Bergamasco (Bg) – Italy

Testado por : (m)

Directiva 2000/14/CEE: Procedimento observado para a avaliação da conformidade (Anexo VI) testado por: (n)

- Condições de medição (f)
- Vibrações na empunhadura (g)
- Potência sonora medida (h)
- Potência sonora garantida (k)
- Pressão sonora no ouvido do operador (erro de medição 2dB) (y)

Cisano Bergamasco, 18/01/2017



Christian Rivolta
C.E.O.

Consultar os valores medidos e transcrevê-los no adesivo posto na última página

Az eredeti utasítás fordítása

INDEX

1	BIZTONSÁGI UTASÍTÁSOK.....
2	A KÉSZÜLÉKEN TALALHATO SZIMBÓLUMOK JELENTESE.....
3	NOMENKLATURA.....
4	RENDELTETÉSSZERŰ HASZNÁLAT
5	ÖSSZESZERELÉS
6	ÜZEMBE HELYEZÉS.....
7	KARBANTARTÁS ÉS GONDOZÁS
8	SEGÍTSÉG ÜZEMZAVAR ESETÉN.....

1 BIZTONSÁGI UTASÍTÁSOK

A sérülésveszély elkerülése végett a pázsitnyirógépek használatakor a következő alapvető biztonsági utasítások érvényesek:

- A kezelési utasítást olvassa el, és az szerint kezelje a berendezést.
- A kezelési utasítást őrizze meg, hogy később is használhassa, vagy a következő tulajdonosnak továbbadhassa.
- Tartsa be a készülékre vonatkozó biztonsági utasításokat és figyelmeztető megjegyzéseket.

A készülék kezelője

- Gyermek és 16 év alatti fiatalok, akik nem ismerik a használati utasítást, nem használhatják a készüléket. A készülék használójára vonatkozó legalacsonyabb korhatárt helyi rendelkezések szabják meg.
- A készülék használója viseljen hosszú, szűk nadrágot, valamint erős, csúszásbiztos lábbelit.

Munkaterület

- A lenyírandó terület teljes egészét gondosan vizsgálja át. Minden idegen tárgyat, pi. követ, bótót, drótot, csontotstb. távolítson el.
- Ha személyek (vigyázat: gyermekek) vagy állatok (a kisebb állatokra is figyeljen) tartózkodnak a munkaterületen, ne használja a pázsitnyiró gépet.

Üzemeltetési idő

- Vegye figyelembe az illető ország fűnyírásra vonatkozó rendeleteit (zajvédelem). Az üzemeltetési időt lásd az üzemeltetési útmutatóban.
- Kizárólag nappali világosságnál vagy

megfelelő világításnál használja a készüléket.

A készülék üzemeltetése

- Használat előtt mindig szemrevételezéssel vizsgálja meg a készüléket.
- Minden használat előtt vizuálisan ellenőrizze le, hogy a pengék, annak tartói és a rögzítőcsavarok ne legyenek kopottak vagy sérültek. Csere esetén úgy helyezze be a pengéket és a rögzítőcsavarokat, hogy megmaradjon a készülék megfelelő kiegyensúlyozottsága.
- Soha ne használja a pázsitnyirót sérült vagy meghibásodott védőberendezésekkel, még kevésbé olyan biztonsági berendezések hiányában, mint a terelőlemezek vagy a gyűjtőzsák.
- Állítsa le a motort és kösse le a gyertyapipát,
 - mielőtt eltávolítja az esetleges akadályokat vagy szabaddá teszi a kidobóegységet;
 - ha a gép valaminek nekiütközött;
 - ha a készülék elkezd rendellenesen vibrálni.
- Ellenőrizze az anyák, csavarok, menetes csapok meghúzását, hogy a készülék működése garantáltan biztonságos legyen.
- Gyakran ellenőrizze le, hogy a gyűjtőzsákon nem észlelhető-e kopás, károsodás nyoma. Minden, a készüléken végzendő munka megkezdése előtt:
 - Kapcsolja ki a motort, várja meg a kés teljes leállítását, és húzza le a gyűjtőgyertya csatlakozóját.
 - A hibás vagy kopott alkatrészeket azonnal cserélje ki.
 - A készüléket csak a gyártó által előírt technikai állapotban üzemeltesse.

- Más személyeket ért balesetekért vagy azok tulajdonáért a felelősség a készülék használóját terheli.
 - Amikor más területen halad át a készülékkel, mint a lenyirandó terület, a motort állítsa le.
 - Amikor a kidobónyílás előtt áll, ne indítsa be a motort (oldalt lévő kidobónyílással rendelkező pázsitnyírók).
 - A pázsitnyírógépet kizárólag füves területek nyírására használja.
 - A pázsitnyírógép biztonsági-és védőberendezéseit ne kapcsolja ki.
 - A pázsitnyírógép elindításához a vágóberendezésnek teljesen szabadon kell mozognia. Esetleges meghajtásokat szétkapcsolni.
 - Ha lejtőn használja, a készüléket mindig keresztben vezesse. Ne használja a pázsitnyírógépet lejtőn fel es le, valamint 15°-nál nagyobb dőlésszögű lejtőkön.
 - Vigyázzon, amikor irányt változtat vagy amikor hátrafelé nyír.
 - A pázsitnyírógépet kizárólag lépésben vezesse.
 - A kipufogót és a motort tartsa levelektől, fűtől és kifolyó olajtól mentesen.
 - Ne hagyja felügyelet nélkül a pázsitnyírógépet.
- Figyelem! A benzin nagyon lobbanékony!**
- A benzint csak az erre a célra készült tartályokban szabad tárolni.
 - Az üzemanyagtartályt csak a szabadban töltsse fel. Feltöltés közben tilos a dohányzás!
 - Járó motomál, vagy ha meleg a gép, nem szabad a tanksapkát levenni vagy benzint tölteni a tartályba.
 - Ha a benzin túlcserült, a motort nem szabad elindítani. A készüléket meg kell tisztítani, és mindenféle gyújtási próbálkozást kerülni kell, míg a benzingőz teljesen elpárolog.
 - Biztonsági megfontolások miatt a benzintartályt és a tanksapkát ki kell cserélni, ha megsérült.
 - A feltöltéshez használjon töltsért vagy töltőcsövet, így az üzemanyag nem folyhat a motorra, a motorházra, illetve a fűre.



Égésveszély!

A kipufogó, valamint a kipufogó környéke és elérhetnek magas hőmérsékletet. A sérült kipufogódobot ki kell cserélni.

- A motor szabályozásának a beállításait nem szabad módosítani.
- A belsőégésű motort sohasem szabad zárt helyiségben járítani - mérgezésveszély!

Karbantartás és tárolás

Minden, a készüléken végzendő munka megkezdése előtt:

- Kapcsolja ki a motort, várja meg a kés teljes leállását, és húzza le a gyújtógyertya csatlakozóját.
- Ha a kések körül jár a kezével, használjon mindig védőkesztyűt.
- Soha ne tárolja a pázsitnyírógépet úgy, hogy a tartályában benzin van, olyan épületben, ahol a benzingőzök nyílt lánggal vagy szikrákkal kerülhetnek kapcsolatba - robbanásveszély!
- A benzintartály kiürítése csakis a szabadban történhet.
- Mielőtt zárt helyiségben raktározná el, hagyja a motort kihűlni.
- Ne locsolja le vízzel a pázsitnyírógépet.
- A pázsitnyírógépen javításokat kizárólag erre jogosult szakszervizek végezhetnek.

Tartalék alkatrészek és tartozékok

- Kizárólag eredeti tartalék alkatrészeket ill. eredeti tartozékokat használjon.
- A konstrukciót és a kivitelezést érintő változtatások jogát fenntartjuk.

Biztonsági berendezések

Biztonsági kengyel

Veszély esetén engedje el a biztonsági kengyelt, így a motor és a vágóberendezés leáll.

A biztonsági kengyel működését ne hatástalanítsa.

Védőberendezések

A fűtártó fedele (kavicsvédő)

A védőberendezések a vágószerszámok által kisodort anyagok által okozható sérülésektől védenek.

A pázsitnyírógép védőberendezések nélküli használata tilos.

Szállítás

Szállítás: ha a fűnyírót szállítani kívánja, ürítse ki az üzemanyagtartályt, és távolítsa el a gyújtógyertyákat.

A fűnyíró fel- és lerakodásakor ne feledje, hogy nem szabad megdönteni azt, mert ez az olajsűrő szennyeződését vagy az olaj szivárgását okozhatja.

A szállítás során ügyeljen arra, hogy a fűnyíró ne mozogjon a jármű rakodóterében. Szerelje fel a készüléket biztonságosan a megfelelő hevederekkel és alátétekkel.

Győződjön meg róla, hogy a jármű rakodótere jól szellőzzön, hogy elkerülje az éghető gázok felhalmozódását. Ha a fűnyírót az egyik gyepről egy másikra szükséges átvinnie, hogy ott aktiválja, mindig kapcsolja ki a motort, és várjon, amíg a penge meg nem áll.

A használt gépekre vonatkozó eljárás, környezetvédelem

Ha egy napon úgy dönt, hogy a készüléket ki kell cserélni vagy már nincs szüksége rá, gondoljon a környezetvédelemre és ártalmatlanítsa a környezetre biztonságos módon és a helyi előírásoknak megfelelően.

Egyes hivatalos szervizpontok és értékesítési helyek elfogadják az elavult berendezést, és azt a környezetre biztonságos módon használják.

A készülék működésével kapcsolatos kétségek vagy bizonytalanságok esetén forduljon egy hivatalos szervizhez vagy az eladóhoz.



Kiegészítő tudnivalók a készülék kezelési utasításának „Az Ön biztonságáért” c. fejezetéhez

Ez a készülék nem alkalmas arra, hogy korlátozott fizikai és érzékszervi vagy szellemi képességekkel, hiányos tapasztalatokkal és vagy ismeretekkel rendelkező személyek (beleértve a gyermekeket is) működtessék, kivéve, ha egy biztonságukért felelős személy felügyelete alatt állnak, vagy betartják a tőle kapott, a készülék használatával kapcsolatos utasításokat.

A gyermekeket felügyelet alatt kell tartani, hogy ne játszhassanak a készülékkel.

2 A KÉSZÜLÉKEN TALALHATO SZIMBÓLUMOK JELENTESE

- | | | | |
|---|-------------|---|--------------------------|
| 1 | Építő | 6 | Percenkénti fordulatszám |
| 2 | Típus | 7 | Gyártási év |
| 3 | Típus | 8 | Súly |
| 4 | Széria szám | 9 | Hangerőszint |
| 5 | Nettó súly | | |

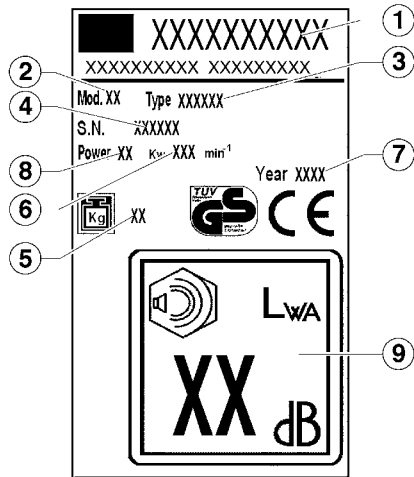

Üzembe helyezés előtt olvassa el a használati utasítást!



Ne engedjen senkit a veszélyzónába!

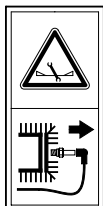

A vágóműn történő munkavégzés előtt a gyújtógyertya csatlakozóját húzza le!



Vigyázat, veszély! A végtagokat tartsa távol a vágóberendezéstől!



Mérgezésveszély! Ne használja zárt térben.



Robbanásveszély! Üzemanyaggal való feltöltés során kapcsolja ki a motort!



Veszély! Ne érintse meg a forró részeket.



Ne irányítsa a vízsugarat a mechanikus alkatrészekre, a csapágyakra és a tömítésekre.

Az ebben a kezelési utasításban szereplő szimbólumok jelentése



Veszély!

A figyelmen kívül hagyás személyi sérülést okozhat.



Ne viseljen olyan ruhát, amely beakadhat a fába, a bozótba vagy a fűnyírógép mozgó részeibe. Ne viseljen sálát, nyakkendőt vagy ékszert. Ha hosszú a haja, fogja és kösse össze (kendő, sapka, sisak, stb.).



Fulladás miatti életveszély!

Ne engedje, hogy gyermekek játszhassanak a csomagolóanyaggal, mivel fulladás veszélye áll fenn. Mindig tartsa a csomagolóanyagot a gyermekektől távol.



Viseljen csúszásgátló talpú és acélorrú védőcsizmát. Soha ne dolgozzon mezítláb vagy például szandálban.



Különösen tilos a fűnyírógépet azért megváltoztatni, hogy növelje annak teljesítményét, vagy pedig a belsőégésű motor vagy a villanymotor fordulatszámát.



A szemkárosodás kockázatának csökkentése érdekében viseljen az EN 166 szabványnak megfelelő, jól illeszkedő biztonsági szemüveget. Ügyeljen arra, hogy a védőszemüveg megfelelő helyzetben legyen. Viseljen védősisakot a gyérítési munkák során, a magas bozótban és olyan helyeken, ahol fennáll a veszélye annak, hogy tárgyak eshetnek le. Mindig viseljen védőszemüveget a kések élesítésekor!

A robbanómotoros fűnyírók zsinórvezető horgának megfelelő szerelésére vonatkozó utasítások.

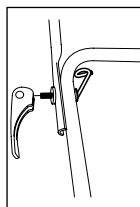

Fűnyíró gyorskioldó karokkal.

A zsinórvezető horgot a tolókar jobb oldalára és belülré kell szerelni az ábrán látható módon.



A fűnyírógéppel való munkavégzés során mindig hallásvédő eszközt kell viselni.

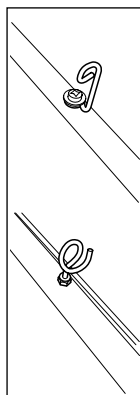

Tolókart rögzítő gombokkal ellátott fűnyíró.

A zsinórvezető horgot a tolókar jobb oldalára kell szerelni az ábrán látható módon.



Viseljen ellenálló anyagból (pl. bőrből) készült erős munkakesztyűt. A munkakesztyű megvédi Önt az esetleges sérülésektől. Soha ne becsülje alá a fűnyírásból eredő esetleges veszélyt. Mindig viseljen kesztyűt, ha a fűnyíróval dolgozik.

3 NOMENKLATURA I

- 1 felső fogantyú
- 2 saját meghajtású beállító
- 3 fék beállító
- 4 gyorsító beállítója
- 5 kóterelő
- 6 alsó fogantyú
- 7 motor
- 8 első kerék
- 9 alváz
- 10 hátsó kerék
- 11 gyűjtőkosár
- 12 késtámasztó
- 13 kés
- 14 késcsavar
- 15 vágási magasságot szabályozó kar
- 16 olaj dugó
- 17 benzintartály dugó
- 18 hajlékony csővek
- 19 vízcsatlakoztatás (extratartozék)

4 RENDELTETÉSSZERŰ HASZNÁLAT

Kizárólag a kertben vagy a hobbikertben történő egyéni használatra alkalmas.

A kertben vagy a hobbikertben használatos pázsitnyírógépek olyan készülékeknek tekinthetők, amelyek a magánterület pázsitjának ápolására használatosak, mindazonáltal nem szolgálnak a szabadtéri területek, parkok, sportpályák gondozására vagy a mező- és erdőgazdaságban való felhasználásra.

Meg nem engedett kezelők:

Gyermekeknek és 16 év alatti fiataloknak, akik nem ismerik a használati utasítást, valamint olyan személyeknek, akik szeszes ital, kábítószer vagy gyógyszerek hatása alatt állnak, a készülék használata tilos.

A benzines pázsitnyírógép **üzemeltetési ideje** (A szennyezőanyag kibocsátásra vonatkozó szövetségi törvény szerint). Kérjük, hogy a helyi előírásokat - pázsitnyírógépek üzemeltetése - vegye figyelembe!

Hétfő - Szombat	Vasárnap és
7.00 - 12.00	ünnepnapokon
15.00-19.00	a pázsitnyírás tilos!

5 ÖSSZESZERELÉS



Ennek a készüléknek az összeszereléséhez megkérjük, hogy kövesse a kézikönyv utolsó oldalain található összeszerelési utasításokat.

Környezetvédelem, ártalmatlanság

A csomagolóanyagoknak a részeit (műanyag tasakok, polisztirol, szögek, kartonok, stb.) ne hagyja gyermekek közelébe, mivel ezek lehetséges veszélyforrások.

A csomagoláshoz használt anyagok környezetszennyező források a természetre. Az elszállítását bízva a meghatalmazott cégekre.

6 ÜZEMBE HELYEZÉS

Csak akkor indítsa be a készüléket, ha az összeszerelést teljesen elvégezte.

Feltétlenül tartsa be a benzinmotorra vonatkozó, a motor gyártója által mellékelt kezelési utasítást.

Az első üzembe helyezés előtt töltsse fel olajjal es benzinnel!

Benzin: Normal - ólommentes benzin

Motorolaj: lásd a motor gyártójának a kezelési utasítását

A benzin betöltése: A tanksapka a benzintartályon található, és „benzinkútállvány” (benzinkút) jellel van ellátva.

Az olaj betöltése: Töltési mennyiség kb. 0,6 liter

A motor indítása

A motor indítása csak akkor lehetséges, ha a kés fel van szerelve (lendítő tömeg)!

A motor manuális indítása

a) gáz-távműködtetés nélkül

El primer nyomógombot 3x nyomja le, kb.

1) másodperces idoközönként. **II**

10 °C-nál alacsonyabb hőmérséklet esetén a primer nyomógombot 5x nyomja meg.

Ha a motor üzemi hőmérsékletű, a primer nyomógombot nem szabad használni!

2) A motor fékkarját húzza a felső tolökar felé és tartsa így - a motor fékkarja nem kattant be. **III**

3) Az indítózsínort lendületesen húzza ki, utána hagyja lassan felcsavarodni. **IV**



A motor gáz-beállítása rögzített. Ezért nincs lehetőség a fordulatszám szabályozására.

b) gaz-tavmüködtetéssel

1) A gázszabályozó kart állítsa  (start) helyzetbe **V**



2) primer nyomógombot 3x nyomja le, kb. 2 másodperces időközönként. **II**

10°C-nál alacsonyabb hőmérséklet esetén a primer nyomógombot 5x nyomja meg.

Ha a motor üzemi hőmérsékletű, a primer nyomógombot nem szabad használni!

3) A motor fékkarját húzza a felső tolókar felé és tartsa így - a motor fékkarja nem kattán be. **III**

4) Az indítózsínórt lendületesen húzza ki, utána hagyja lassan felcsavarodni. **IV**

Mihelyt jár a motor, a gázszabályozó kart a kívánt motor-fordulatszámnak megfelelően állítsa be egy, a  (start) és  (stop) közötti helyzetbe.

A motor elektromos indítása

5) A gázszabályozó kart állítsa  (start) helyzetbe **V**



6) El primer nyomógombot 3x nyomja le, kb. 2 másodperces időközönként. **II**

10 °C-nál alacsonyabb homérséklet esetén a primer nyomógombot 5x nyomja meg.

Ha a motor üzemi hőmérsékletu, a primer nyomógombot nem szabad használni!

7) A motor fékkarját húzza a felső tolókar felé és tartsa így - a motor fékkarja nem kattán be. **VI**

8) Nyomja meg a bekapcsológombot. Engedje el a gombot, amikor a motor működik. **VII**

A gázszabályozó kart a kívánt motor-fordulatszámnak megfelelően állítsa be egy, a  (start) és  (stop) közötti helyzetbe.

(A) chave de segurança e start-up

(B) Bateria

(C) carregador de bateria

A kerékm,eghajtás bekapcsolása

Csak kerékmeghajtással felszerelt készülékek esetén!

A kerékmeghajtást nem szabad álló motornál rákapcsolni!

9) A sebességváltót nyomja a felső tolókar felé és tartsa így - a sebességváltót nem kattán be. **VIII**

Vezetési sebesség: kb. 3,7 km/h.

A kerékmeghajtás kikapcsolása

10) Engedje el a sebességváltót. **IX**

A motor kikapcsolása

11) A gázszabályozó kart állítsa  (stop) helyzetbe. **X**

12) Engedje ki a motor fékkarját. **XI**



A vágókés a motor kikapcsolása után még egy pár másodpercig forog - ezért ne nyúljon azonnal a készülék alá!

A vágási magasság beállítása

XII

Az összes keréknek azonos magasságban kell lennie!

Előremeneteli sebességváltó (VV) **XIII**

A VV jelzéssel ellátott modelleknél lehetőség van az előremeneteli sebességet 2,5-ről 5 km/h-s sebességre átállítani. Az előremeneteli sebesség módosítása csak üzembe helyezett motornál lehetséges. Ehhez, el kell mozdítani a k apcsoló tábla bal ol dalán tal álhat ó kart. A teknősb éka figurája megfelel a lassúbb, míg a nyúl figurája a gyorsabb sebességnek.

3 sebességes hajtómű (3V)

A 3V jelzéssel jelölt modelleknél 3 különböző előremeneteli sebesség közül választhat:

1. sebesség – 2,5 km/óra

2. sebesség – 3,5 km/óra

3. sebesség – 4,5 km/óra

1. Az előremeneteli sebességet csak üzembe helyezett motornál választhatja ki. Ehhez a kapcsolótábla bal oldalán található kart helyezze a kívánt sebességbe.

Kés-fékkapcsoló (BBC) **XIV**

A BBC jelzéssel ellátott gépeknél lehetőség van a kések be- és kikapcsolására járómotornál is. A kés bekapcsolásához húzza meg a fogantyú irányába az 1-es kart é nyomja le a 2-es gombot. A kikapcsoláshoz elegendő az 1-es kar elengedése.



Vigyázat, mert a teljes leállásig a kés igénybe vesz néhány másodpercet.

7 KARBANTARTÁS ÉS GONDOZÁS



Minden tisztítási és karbantartási munkálat megkezdése előtt húzza le a gyújtógyertya csatlakozóját!

Ne locsolja le vízzel a készüléket.

A gyújtóberendezésbe vagy a porlasztóba bejutó víz üzemzavarokat okozhat.

A készüléket törloruhával, kéziszeprével... tisztítsa meg.



Ha a pázsitnyírő gépet oldalra dönti, a porlasztónak felfelé kell mutatnia!

Szakszerű felülvizsgálatra van szükség abban az esetben, ha:

- ráhajtott egy akadályra
- a motor azonnal leállt
- a kés elhajlott (ne próbálja meg kiegyenesíteni!)
- a motortengely elhajlott (ne próbálja megigazítani!)
- a hajtómű meghibásodott
- az ékszj meghibásodott

Olajcsere / légszűrő / gyújtógyertya

Lásd a motor gyártójának a kezelési utasítását.

Kerékmeghajtás

A meghajtó nem igényel karbantartást

A vágókés cseréje és kiköszörülése

A vágókést az idény végén mindig élesítse meg ill. szükség esetén cserélje ki.

A vágókés cseréjét ill. élesítését minden esetben egy szervizben végeztesse (a kiegyensúlyozatlanság megmérése).



A nem centfrozott kések erős rezgéseket okoznak a funyírónak - balesetveszély!

Mulching aprítógép (optional) **XV**

- 1)kapcsolja ki a berendezést és bizonyosodjon meg, hogy a penge leállt
- 2)emelje fel a hátsó kavics felverodést akadályozó burkolatot és helyezze be a mellékelt dugót
- 3)engedje le a hátsó kavics felverodést akadályozó burkolatot

Oldalso lerakás (optional) **XVI**

- 1)helyezze bele a mulching dugót ahogy a pont mutatja **XV**
- 2)emelje fel az oldalsó kavics felverodést akadályozó burkolatot és pozicionálja a terelőlemezt
- 3) engedje le az oldalsó kavics felverodést akadályozó burkolatot

Kulso lemezborítás tisztítása(optional) **XVII**

A gép kikapcsolt állapotban van.

-Csatlakoztassa a cso csatlakozót (19) a vízvezetékcső csapjához.

Nyissa ki a csapot.

Indítsa be a motort (penge korbe forog) és hagyja pár percig mukodni.

A tisztítás elvégzése után: kapcsolja ki a motort. Zárja el a csapot, válassza le a csövet a csatlakozóról.

8 SEGÍTSÉG ÜZEMZAVAR ESETÉN

XX



Minden tisztítási és karbantartási munkálat megkezdése előtt húzza le a gyújtógyertya csatlakozóját!

Zavar	Elhárítás
A motor nem ugrik be.	Töltsön bele benzint A gázsabályozó kart állítsa a  (Start) helyzetbe A motor fékkarját nyomja a felső tolókarhoz A gyújtógyertyát ellenőrizze, esetleg cserélje ki A légszűrőt tisztítsa meg Rövid pázsiton vagy már lenyírt felületen indítsa be Tisztítsa meg a kidobónyilást / burkolatot - a késnek szabadon kell forognia Töltse fel az indítóakkumulátort
A motor teljesítménye nem megfelelő	Korrigálja a vágási magasságot A kést köszörültesse / cseréltesse ki → vevőszolgálat műhelye Tisztítsa meg a kidobónyilást / burkolatot A légszűrőt tisztítsa meg Csökkentse a haladási sebességet
Nem tiszta a vágás	A kést köszörültesse / cseréltesse ki → vevőszolgálat műhelye Korrigálja a vágási magasságot
A fű-felfogó doboz nem töltődik megfelelően	Korrigálja a vágási magasságot Hagyja megszáradni a fűvet A kést köszörültesse / cseréltesse ki → vevőszolgálat műhelye Tisztítsa meg a fű-felfogó doboz rácsát Tisztítsa meg a kidobónyilást / burkolatot
A kerékmeghajtás nem működik	szabályozza a hajlékony csövet Az ékszij hibás → vevőszolgálat műhelye Hibás hajtómű → vevőszolgálat műhelye
A kerekek nem forognak bekapcsolt meghajtásná	Húzza meg a kerekek csavarjait A kerékagy hibás → új kerék szij trapezoid vagy hibás transzmisszió → vevőszolgálat műhelye
Olyan zavarokat, amelyeket ennek a táblázatnak a segítségével nem lehet megszüntetni, kizárólag egy erre jogosult szakszerviz (vevőszolgálat) háríthat el.	

CE MEGFELELŐSÉGI IGAZOLVÁNY

MA.RI.NA. Systems srl - via F. Baracca 3, 24034 Cisano Bergamasco (Bg) – Italy

Kijelenti, hogy a robbanómotorú fűnyírógép

- Típus(a)
- Teljesítmény (b)
- Vágás szélessége (c)
- Súly (d)
- Széria szám (e)

Megfelel a következő utasítások által előírt követelményeknek:

- 1) 2006/42/EC
- 2) 2000/14/EC + 2005/88/EC
- 3) 2014/30/EU
- 4) 2011/65/EC
- 5) 2012/46/EU

A következő szabályok értelmében:

- 1) EN ISO 12100:2010
- 2) EN ISO 5395-1:2013; EN ISO 5395-2:2013
- 3) EN ISO 3744:2010

Kijelenti, hogy a muszaki dokumentációban található:

MA.RI.NA. Systems srl - via F. Baracca 3, 24034 Cisano Bergamasco (Bg) – Italy

Kivizsgálva: (m)

2000/14/EEC direktívák: A konform értékeléséhez szükséges eljárás (VI. Melléklet) kivizsgálva: (n)

- Mèrési feltételek (f)
- Fogantyú rezgés (g)
- Hangteljesítmény mérése (h)
- Garantált hangteljesítmény (k)
- Hangnyomás a gépkezelő felére (bizonytalan mérés 2 dB) (y)

Cisano Bergamasco, 18/01/2017



Christian Rivolta
C.E.O.

Konzultálja a mért értékeket az utolsó oldalon található matricán.

Original instructions - Instruc iuni originale

CUPRINS

1	OPERAȚIUNI DE SIGURANȚĂ
2	SEMNIFICAȚIA SIMBOLURILOR
3	DESCRIERE
4	TIMPUL OPTIM DE UTILIZARE
5	MONTARE
6	PUNEREA ÎN FUNCȚIUNE.....
7	INSPECȚIA ȘI DESERVIREA TEHNICĂ
8	ÎNTREȚINERE

1 OPERAȚIUNI DE SIGURANȚĂ

Citiți cu atenție aceste instrucțiuni înainte de a folosi mașina de tuns iarbă!

PERICOL DE ACCIDENTE: Nu lăsați alte persoane în apropierea mașinii în timp ce lucrați.

PERICOL DE ACCIDENTE din cauza lamelor: feriiți-vă mâinile și picioarele de lamele foarte ascuțite ale mașinii.

PERICOL de asfixiere din cauza gazelor toxice inhalate!

NU folosiți mașina în zonele prost ventilate sau spații închise!

PERICOL de explozie!

NU alimentați mașină cu benzină atunci când mașină funcționează.

PERICOL de incendiu! Motorul este fierbinte!

ATENȚIE! Înainte de a excuta orice lucrare pe bara cu lame scoateți conectorul de bujie!

VERIFICAȚII!

Înainte de a folosi mașină de tuns iarbă :

- Înainte a folosi mașina inspectați vizual dacă lamele, bolturile lamelor și ansamblul de tăiere sînt în stare bună.

- Înlocuiți lamele și bolturile deteriorate în seturi pentru a păstra echilibrul.

- Nu folosiți niciodată mașina de tuns iarbă cu apărători defecte sau fără dispozitive de siguranță de ex. deflectoare și/sau sac de acumulare a ierbii.

- Înlocuiți piesele deteriorate sau uzate, nu dezafectați niciodată dispozitivele de siguranță .

- Mențineți toate piulițele, bolturile și șuruburile bine strînse.

- Verificați iarbă înainte de a porni mașina.

- Îndepărtați toate corpurile străine (pietre,crengi).

- Bara cu lame trebuie verificată periodic și în caz de nevoie reparată corespunzător.

- Când verificați bara, ridicați partea din față a mașinii astfel încît benzină/ulei să nu intre în filtrul de aer sau toba de eșapament.

UTILIZARE

- Această mașină cu benzină poate provoca accidente foarte grave, Dvs sunteți responsabil pentru siguranța persoanelor din zona de lucru.

- Mergeți, niciodată nu alergați !

- NU aplecați mașina atunci cînd porniți motorul cu benzină

- Nu aplecați mașina într-o parte atunci cînd tundeți iarbă .

- Nu porniți motorul cu benzină atunci cînd stați în față orificiului de evacuare.

- Niciodată nu ridicați și nici să transportați mașină cu motorul în funcțiune.

- Purtați pantofi solizi și pantaloni lungi pentru a va proteja picioarele.

- Feriiți degetele și picioarele de bara cu lame și orificiul de evacuare.

- Luați o poziție stabilă și sigură în timp ce lucrați mai ales pe un teren în pantă.

- Fiți foarte atent dacă schimbați direcția pe o pantă.

- Cu mașini cu roți tundeți iarbă de la stîngă la dreapta pe un teren în pantă niciodată de sus în jos.

- Fiți atent cînd pașiți în spate, riscați să va împiedicați.

- Verificați terenul pentru corpuri stăine (pietre).

ÎNTRERUPEREA LUCRULUI:

- NU lăsați mașina nesupravegheată în zona de lucru.
- Dacă trebuie să va opriți mutați mașină într-un loc sigur, scoateți cheia de bujie .
- Dacă trebuie să vă mutați într-o altă zona de lucru, opriți mașina înainte de a merge acolo.

INFLUENȚELE MEDIULUI ÎNCONJURĂTOR :

- Lucrați numai atunci când vizibilitatea este bună .
- Familiarizați-vă cu zona de lucru, verificați zona de lucru pentru toate riscurile posibile, deoarece zgomotul mașinii în funcțiune vă va împiedica să auziți bine.
- Verificați dacă nu există oameni (mai ales copiii) sau animale în apropierea zonei de lucru.
- Opriți motorul cu benzină și deconectați firul bujiei, verificați dacă toate părțile mobile s-au oprit complet și acolo unde există cheie scoateți cheia.
- Dacă mașină a lovit un corp străin verificați-o dacă nu s-a deteriorat și reparați-o înainte de a porni.
- Niciodată nu folosiți mașină de tuns iarbă pe timp de ploaie sau pe teren umed.

OBSERVAȚII PRIVIND MOTORUL CU BENZINĂ :

- Combustibilul este foarte inflamabil.
- Combustibilul trebuie păstrat doar în containere autorizate.
- Combustibilul trebuie turnat doar în exterior: nu fumați în timpul umplerii.
- Umpleți rezervorul cu combustibil înainte de a folosi mașină;
- Nu trebuie să adăugați benzină dacă motorul este în funcțiune sau este încins.
- Dacă se varsă benzină în timpul umplerii, nu trebuie să porniți motorul pînă cînd benzină vărsată nu a fost ștersă și mașină nu a fost îndepărtată din zona în care a avut loc scurgerea.
- Nu trebuie să porniți mașină pînă cînd vaporii de benzină nu au dispărut.
- Pentru a evita pericolul unui incendiu, mențineți motorul și zona de evacuare fără iarbă, frunze, grăsimi sau ulei și departe de materiale combustibile.

- Există riscul intoxicării cu monoxid de carbon. Nu lăsați motorul să meargă în spații închise.
- Atunci cînd umpleți cu benzină și ulei va asigurați că nu intră corpuri stăine (de ex. iarbă)
- Verificați întotdeauna nivelul uleiului înainte de a tunde.
- Din motive de siguranță, înlocuiți capacul rezervorului dacă acesta este deteriorat.
- Nu stocați niciodată mașină de tuns iarbă cu combustibil în rezervor într-o camera unde vaporii de benzină ar putea intra în contact cu o flacăra deschisă.
- Dacă trebuie să goliți rezervorul de combustibil faceți acest lucru în exterior.
- Reduceți în timp ce motorul cu benzină este oprit și dacă motorul are o supapă de închidere scoateți combustibilul la terminarea lucrului.
- Nu schimbați setările motorului cu benzină și nici nu măriți viteza motorului.
- Respectați instrucțiunile de folosire a motorului cu benzină.

ÎNȚREȚINERE ȘI DEPOZITARE

- Mențineți bine strânse piulițele și șuruburile pentru a va asigura că mașină poate fi folosită în siguranță.
- Nu depozitați echipamentul cu benzină în rezervor, în interiorul unei clădiri unde vaporii pot veni în contact cu o flacăra deschisă sau cu o scânteie.
- Lăsați motorul să se răcească înainte de a depozita echipamentul într-un spațiu închis.
- Pentru reduce pericolul de incendiu, păstrați motorul, țeava de eșapament, zona bateriei și zona de depozitare a benzinei, la distanță de iarbă, frunze sau lubrifianti.
- Verificați periodic dispozitivul de colectare a ierbii pentru a identifica semne de uzură sau deteriorare.
- Din motive de siguranță înlocuiți componentele uzate sau deteriorate.
- Dacă rezervorul de combustibil trebuie golit, trebuie să faceți acest lucru într-un spațiu exterior.

2 SEMNIFICAȚIA SIMBOLURILOR DE PE MAȘINĂ

- | | | | |
|---|--------------|---|--------------------|
| 1 | Producătorul | 6 | Numărul de rotații |
| 2 | Modelul | 7 | Anul producerii |
| 3 | Tip | 8 | Puterea |
| 4 | Număr serie | 9 | Volumul sunetului |
| 5 | Masa netă | | |

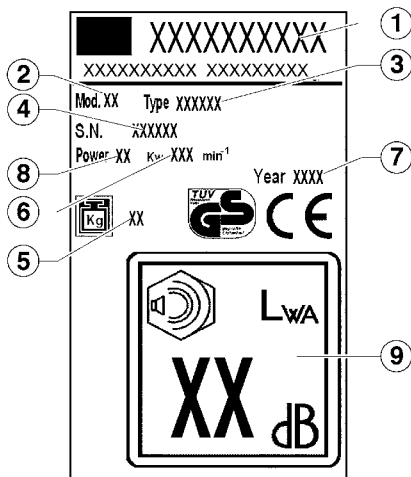

Citiți cu atenție manualul de utilizare. Familiarizați-vă cu comenzile și cu utilizarea corespunzătoare a mașinii de tuns gazon!



Citiți cu atenție manualul înainte de utilizare!



Înainte de a executa orice lucrare pe bară cu lame scoateți conectorul de bujie!



ATENȚIE! ȚINEȚI MÎINILE ȘI PICHOARELE CIT MAI DEPARTE DE LAMELE DE TĂIERE!



PERICOL DE INTOXICARE! Nu utilizați în spații închise!



PERICOL DE EXPLOZIE! Porniți motorul doar după alimentare cu combustibil!



PERICOL! Nu atingeți sectoarele ferbinți!



Nu utilizați jeturi de apă pe componente mecanice, rulmenți și garnituri!



PERICOL: Mașină dumneavoastră de tuns iarbă a fost construită să fie utilizată în conformitate cu regulile de folosire în siguranță din acest manual. În cazul oricărui tip de echipament, orice eroare sau neatenție din partea operatorului poate duce la vătămare corporală!



Nu îmbrăcați haine ce s-ar putea agăța de lemn, ramuri uscate sau de părțile funcționante ale dispozitivului. Nu purtați încălțăminte, cravate și bijuterii. Prindeți părul dacă este lung (cu un fular, beretă sau cască de protecție, etc.).



Pericol de moarte prin sufocare!

Nu lăsați copiii să se joace cu materialul de ambalaj, deoarece există pericolul de sufocare. Păstrați materialul de ambalaj departe de locurile de joacă ale copiilor.



Încălțați cizmele de protecție ce au talpă aderentă care împiedică alunecarea, având vârful protejat cu placă de oțel. Nu lucrați niciodată cu picioarele goale sau cu sandale.



În mod special, este interzis să aduceți modificări dispozitivului în vederea măririi puterii acestuia sau pentru a aumenta rotațiile motorului cu combustie sau a motorului electric.



În vederea a reducerii pericolului cauzării daunelor pentru ochi, folosiți ochelari de protecție aderenți pe față conform prevederilor EN 166. Aveți grijă de poziția corectă a ochelarilor de protecție. Folosiți casca de protecție atunci când efectuați lucrările de tăiere a rădăcinelor în zonele de plantații dense și în locurile unde există pericolul căderii unor obiecte. Atunci când ascuțiți lama dispozitivului trebuie să aveți obligatoriu ochelarii de protecție!

Istrucțiuni pentru asamblarea corectă a cârligului de ghidare a cablurilor pentru mașina de tuns iarba cu motor pe benzină.

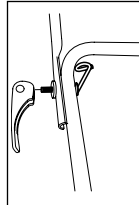

Mașina de tuns iarba cu pârghie pentru eliberare rapidă a cablului.

Pârghia de ghidare a cablului trebuie montată pe partea dreaptă și în interiorul mânerului, vezi figura reprezentativă.

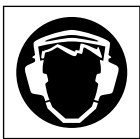

Atunci când efectuați diverse lucrări cu acest dispozitiv, trebuie să folosiți mereu căștile de protecție pentru auz.

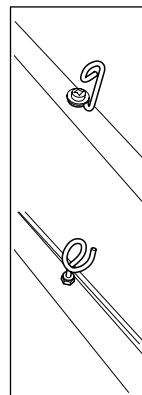

Mașina de tuns iarba cu butoane de fixare a mânerului.

Pârghia de ghidare a cablului trebuie montată pe partea dreaptă și în interiorul mânerului, vezi figura reprezentativă.



Puneți-vă mănușile de lucru confecționate dintr-un material rezistent (de ex: din piele). Mănușile de lucru vă vor proteja împotriva rănirii accidentale. Nu subestimați niciodată pericolul ce se poate întâmpla. Puneți-vă mereu mănușile de lucru atunci când lucrați cu mașina de tuns iarba.

3 DESCRIERE

I

- 1 mâner superior
- 2 manivelă pentru transport
- 3 manivelă pentru frână
- 4 manivelă pentru accelerare
- 5 grilă de protecție împotriva pietrelor
- 6 mâner inferior
- 7 motor
- 8 roată anterioară
- 9 remorcă
- 10 roată posterioară
- 11 coș de acumulare deșeuri
- 12 suport cuțit
- 13 cuțit
- 14 șurubul cuțitului
- 15 manivele reglabile pentru înălățimea tăierii
- 16 ulei
- 17 capac pentru combustibil
- 18 cabluri mobile
- 19 legătura cu apa (opțiune)

4 TIMPUL OPTIM DE UTILIZARE

Această mașină este prevăzută doar pentru tunderea gazonului. Utilizarea ei în alte scopuri este interzisă.

Acest tip de mașini pot fi utilizate doar în scopuri personale pe terenuri private, în nici un caz în parcuri, grădini, stadioane publice.

Orele de lucru în care se permite utilizarea mașinii de tuns gazon, cu motor alimentat cu benzină (conform legii de protecție contra radiațiilor dăunătoare):

Luni – Sâmbătă – se utilizează între orele

7.00 – 12.00

15.00 – 19.00

Duminică și în zilele de sărbătoare se interzice utilizarea mașinii!

5 MONTARE



Pentru montarea acestui dispozitiv, urmați instrucțiunile, indicate în ultima pagină a ghidului.

Protecția mediului:

Nu lăsați la îndemâna copiilor detaliile ambalajului (hîrtii, pungii), deoarece ele prezintă un potențial pericol.

Materialul de ambalare este o substanță dăunătoare mediului deoarece este necesară respectarea normelor de utilizare a deșeurilor.

6 PUNEREA ÎN FUNCȚIUNE

Mașina de tuns gazon poate fi pusă în funcțiune doar după ce montarea a fost complet finalizată.

Este necesară respectarea strictă a regulilor de utilizare a motorului alimentat cu benzină

Benzina: obișnuită, fără conținut de plumb.

Lubrifiant pentru motor (vedeți în instrucțiunea de utilizare a motorului).

Alimentarea cu benzină – aproximativ 0,6 l.

Avviamento del motore

L'avviamento del motore è possibile solo con la lama montata (massa volante)!

LANSAREA MOTORULUI

(Se efectuează doar după instalarea lamelor rotative).

a) Fără un sistem de reglare la distanță a turației motorului:

- 1) Click pe butonul de pornire de 3 ori la intervale de două secunde **II**

La temperaturi mai joase de 10° C se recomandă 5 click-uri pe butonul de pornire.

În cazul în care motorul este la temperatura de funcționare, utilizarea butonului de pornire nu este necesară.

- 2) Împingeți frâna în partea de sus a mânerului și țineți ferm, deoarece în această poziție mânerul frânei nu este fix. **III**

- 3) Trageți rapid cablul de pornire și apoi eliberați-l încet. **IV**

Motorul este **IV** programat pentru un lucru cu un număr constant de rotații care nu poate fi nicidecum modificat.



b) Cu sistem de reglație de la distanță a turației motorului:

1) Setează acceleratorul în regim START.  (Start) **V**



2) Click pe butonul de pornire de 3 ori la intervale de două secunde **II**

La temperaturi mai joase de 10°C se recomandă 5 click-uri pe butonul de pornire.

În cazul în care motorul este la temperatura de funcționare, utilizarea butonului de pornire nu este necesară.

3) Împingeți frâna în partea de sus a mânerului și țineți ferm, deoarece în această poziție mânerul frânei nu este fixat. **III**

4) Trageți rapid **cablul** de pornire și apoi eliberați-l încet. **IV**

La startarea lucrului motorului, setați acceleratorul în regimul de viteză necesar, amplasat între simbolurile  (start) și  (stop).

Pornirea electronică a motorului:

5) Setați acceleratorul în regim  (Start) **V**



6) Click pe butonul de pornire de 3 ori la intervale de două secunde. **II**

La temperaturi mai joase de 10°C se recomandă 5 click-uri pe butonul de pornire.

În cazul în care motorul este la temperatura de funcționare, utilizarea butonului de pornire nu este necesară.

7) Împingeți frâna în partea de sus a mânerului și țineți ferm, deoarece în această poziție mânerul frânei nu este fix **VI**

8) Apăsăți butonul de alimentare. **VII**

Eliberați butonul când motorul funcționează
Setați acceleratorul în regimul de viteză necesar, amplasat între simbolurile  (start) și  (stop).

(A) Cheie de securitate și pornire

(B) Baterie

(C) Încărcătorul bateriei

Doar pentru mașini cu astfel de tip de acțiune - Nu conectați reductorul când motorul este pornit.

9) Strângeți mânerul de pornire a reductorului când manevrați mașina – în acest regim, mânerul nu se fixează **VIII**

VITEZA DE CIRCULAȚIE ~. 3,7 km/h.

Deconectarea tracțiunii roților:

10) Eliberați mânerul de comutarea reductorului. **IX**

Deconectarea motorului:

11) Setați acceleratorul în regimul  (stop). **X**

12) Eliberați maneta de frână a motorului. **XI**



Lamele de tăiere se rotesc încă câteva secunde după deconectarea motorului, deaceia în nici un caz nu introduceți mâna sub mașină imediat după oprire.

REGLAREA ÎNĂLȚIMII DE TĂIERE

XII

Toate roțile mașinii trebuie să fie setate la aceeași înălțime!

REGULATORUL DE VITEZE (VV) **XIII**

La modelele indicate cu litera VV, posibilitatea de a schimba vitezele este de la 2,5 până la 5 km/h. Viteza poate fi modificată doar în mișcare. Pentru a efectua schimbarea vitezelor este necesar mutarea mânerului sfîng, în ponoul de control, broasca țestoasă semnifică viteză mică, ierpurele – viteză înaltă.

CUTIA CU 3-X VITEZE (3V)

Modelele, indicate cu simbolul 3V, sunt dotate cu cutie de viteze, care permit alegerea după preferință dintre 3 viteze diferite:

1° viteză - 2.5 km/h

2° viteză – 3.5 km/h

3° viteză – 4.5 km/h

Viteza poate fi modificată doar dacă motorul e conectat.

Pentru a efectua schimbarea vitezelor este necesară mutarea mânerului sfîng pe ponoul de control, alegând viteza optimă.

Frâna cuțitului (BBC) **XIV**

Mașinile indicate cu literele BBC au capacitate să pornească și să oprească cuțitul, păstrînd motorul în funcțiune.

Pentru pornirea cuțitului, trageți mînerul 1 și împingeți mânerul 2 în partea de jos.



Pentru a-l opri, e suficient sa eliberați un mâner.

7 INSPECȚIA ȘI DESERVIREA TEHNICĂ

- Pentru rezultate cât mai eficiente, curățați mașina cu ajutorul unei perii sau a unei cârpe. Nu folosiți solvenți sau apă pentru a îndepărta reziduurile.
- Lamele uzate sau deteriorate, cadrele și șuruburile lamelor vor trebui schimbate de către persoane calificate, pentru a asigura buna funcționare a mașinii.
- Nu curățați mașina cu apă la presiune ridicată. Asigurați-vă că toate componentele de asamblare (ex. șuruburi, bolțuri, piulițe, etc.) sunt mereu strânse astfel încât mașina să poată să fie exploatată în permanență.
- Verificați în mod regulat componentele pentru a detecta semnele de uzură.
- Înlocuiți imediat componentele uzate excesiv sau deteriorate.
- Depozitați mașina în locuri uscate.
- Pentru a asigura buna funcționare a mașinii pe o perioadă cât mai îndelungată, curățați și lubrefiați toate piesele de înfiletare, precum și roțile.
- Componentele de tăiere – ex. cadrele cuțitului și lamei inferioară de tăiere – se supun unei uzuri mult mai intense comparativ cu oricare altă componentă a mașinii. Prin urmare, verificați periodic starea lamelor și asigurați-vă că acestea sunt strânse suficient.

Este necesară consultarea unui specialist în cazurile:

- oprirea spontană a motorului
- lovirea sau urcarea peste un obiect solid
- la îndoierea cuțitului (se interzice dezdoierea)
- defectarea reductorului
- îndoierea axului motorului (se interzice dezdoierea)
- defectarea centurii

Înlocuirea lubrifianțului, filtrului de aer și a bujiei

- vedeți ghidul de utilizare a motorului.

Reductorul de tracțiune:

- nu necesită asistență tehnică

Schimbarea sau ascuțirea cuțitului:

- se recomandă ascuțirea cuțitului la sfârșitul sezonului sau dacă este posibil să-l înlocuiți

- ascuțirea cuțitului trebuie efectuată în atelier specializat, pentru evitarea traumelor și pentru necesitatea de măsurare a dezechilibrului



Cuțitele dezechilibrate sunt cauza vibrațiilor puternice care pot fi cauza incidentelor din timpul lucrului

COSITUL MULCHING (opțional) XV

- 1) deconectați dispozitivul și verificați ca cuțitul să fie oprit
- 2) ridicați scutul de protecție împotriva pietrelor și instalați ștecherul furnizat în accesorii
- 3) coboriți scutul de protecție

DESCĂRCAREA LATERALĂ (opțional) XVI

- 1) setați capacul mulching conform indicațiilor **XV**
- 2) ridicați scutul de protecție împotriva pietrelor și poziționați deflectorul
- 3) coboriți scutul de protecție

CURĂȚIREA CAROSERIEI (opțional) XVII

Mașina este deconectată.

- conectați legătura (19) pe caroserie la jetul de alimentare cu apă
- deschideți jetul
- porniți motorul (lamele se rotesc) și lăsați-l să funcționeze câteva minute
- la finisarea curățirii: deconectați motorul. Închideți jetul de apă, deconectați tubul de joncțiune cu caroseria.

8 DEPANARE



Înainte de a începe oricare lucrări de reparație și curățire scoateți mufa de pe bujie

Defecțiune	Înlăturare
Motorul nu pornește	<p>alimentați cu benzină</p> <p>setați acceleratorul în regim  (start)</p> <p>setați frâna motorului în partea de sus a mânerului</p> <p>verificați starea bujiei, la necesitate modificați</p> <p>verificați starea filtrului de aer, pornind motorul când mașina se află pe iarbă scurtă sau deja tunsă</p> <p>efecuați curățirea canalului de aruncare / caroseriei mașinii (cuțitul trebuie se fie în stare rotativă liberă)</p> <p>efecuați reîncărcarea bateriei de startare</p>
Puterea motorului scade	<p>corecetați nivelul înalțimii de tăiere a ierbii</p> <p>solicitați la un serviciu tehnic ascuțirea profesionistă a cuțitului sau schimbarea cu altul nou</p> <p>efecuați curățirea canalului de aruncare / caroseriei mașinii</p> <p>efecuați curățirea filtrului de aer</p> <p>efecuați lucrul în regim mai lent</p>
Tăiere neregulată	<p>solicitați la un serviciu tehnic ascuțirea profesionistă a cuțitului sau schimbarea cu altul nou</p> <p>corecetați nivelul înalțimii de tăiere a ierbii</p>
Dispozitivul de colectare a ierbii nu se încarcă complet	<p>corecetați nivelul înalțimii de tăiere a ierbii</p> <p>lăsați gazonul să se usuce</p> <p>solicitați la un serviciu tehnic ascuțirea profesionistă a cuțitului sau schimbarea cu altul nou</p> <p>efecuați curățirea plasei dispozitivului de colectare a ierbii</p> <p>efecuați curățirea canalului de aruncare / caroseriei mașinii</p>
Tracțiunea roților nu funcționează	<p>regulați cablul flexibil</p> <p>solicitați la un serviciu tehnic schimbarea curelei</p> <p>solicitați la un serviciu tehnic să înlătore defecțiunile reductorului</p>
La conectarea tracțiunii, o roată nu se rotește	<p>stîngeți șuruburile roții</p> <p>dacă a ieșit din funție butucul roții, puneți roată nouă</p> <p>Curea trapezoidală sau transmisia defectuoasă → atelierul de service</p>

Defecțiunile, care nu pot fi înlăturate cu ajutorul indicațiilor din acest tabel, trebuie înlăturate doar cu ajutorul specialiștilor calificați, în spații autorizate de către compania noastră

DECLARAȚIE DE CONFORMITATE**MA.RI.NA. Systems srl - via F. Baracca 3, 24034 Cisano Bergamasco (Bg) – Italy**

confirmă, că mașina de tuns gazonul, cu motor cu ardere internă:

- Model (a)
- Putere (b)
- Lățimea de tăiere (c)
- Greutate (d)
- Numărul de serie (e)

Corespunde cu directivele de reglementare

- 1) 2006/42/CE
- 2) 2000/14/CE + 2005/88/CE
- 3) 2014/30/UE
- 4) 2011/65/CE
- 5) 2012/46/EU

Corespunde cu următoarele norme:

- 1) EN ISO 12100:2010
- 2) EN ISO 5395-1:2013; EN ISO 5395-2:2013
- 3) EN ISO 3744:2010

În afară de asta, afirmă, că dosarul tehnic este elaborat de

MA.RI.NA. Systems srl - via F. Baracca 3, 24034 Cisano Bergamasco (Bg) – Italy

Testat: (m)

Directivă 2000/14/CEE: Poedura a fost efectuată pentru analiza conformității (n)

- Condițiile de măsurare(f)
- Vibrațiile pe mâner (g)
- Măsurarea puterii sunetului (h)
- Asigurarea puterii sunetului (k)
- Presiunea sunetului asupra auzului operatorului (eroare de măsurare 2 dB) (y)

Cisano Bergamasco, 18/01/2017

Christian Rivolta
C.E.O.

Analizați semnificațiile expuse pe ultima pagină!

SPIS TREŚCI

1	WSKAZÓWKI BEZPIECZEŃSTWA.....
2	ZNACZENIE SYMBOLI NA URZĄDZENIU.....
3	SCHEMAT URZĄDZENIA.....
4	ZASTOSOWANIE ZGODNE Z PRZEZNACZENIEM.....
5	MONTAŻ.....
6	URUCHAMIANIE URZĄDZENIA.....
7	PRZEGLĄD I KONSERWACJA.....
8	USUWANIE USTEREK.....

1 WSKAZÓWKI BEZPIECZEŃSTWA

W celu ochrony przed zranieniem w czasie użytkowania i obsługi urządzenia obowiązują zastępujące podstawowe zasady bezpieczeństwa:

- Przed użyciem urządzenia proszę przeczytać uważnie instrukcje obsługi i postępować zgodnie z podanymi w niej wskazówkami.
- Instrukcje obsługi przechowywać do późniejszego użycia i do dla ewentualnego kolejnego właściciela urządzenia.
- Przestrzegać wskazówek bezpieczeństwa i wskazówek ostrzegawczych i umieszczonych na urządzeniu.

Obsługujący

- Zabrania się użycia urządzenia dzieciom i młodocianym poniżej 16 roku życia, którym nie jest znana niniejsza instrukcja obsługi. Przepisy terenowe mogą określić minimalny wiek osoby dopuszczającej do obsługi urządzenia.
- Osoby obsługujące urządzenie muszą posiadać długie, przylegające spodnie i nieślizgające się buty.

Obszar pracy

- Przed rozpoczęciem pracy należy dokładnie sprawdzić obszar prowadzenia robót i usunąć z niego wszystkie ciała obce, jak np. kamienie, patyki, druty, kości itp.
- Jeżeli na obszarze prowadzenia robót znajdują się osoby trzecie (uwaga: dzieci) lub zwierzęta (również drobne żyjątko), nie wolno kosić trawy.

Czas pracy

- Przestrzegać obowiązujących terenowych pr-

zepisów, które określają dozwolony czas użycia kosiarki (ochrona przed hałasem). Czas pracy, patrz instrukcja użytkownika i obsługi.

- Trawę kosić tylko przy świetle dziennym lub dobrym oświetleniu sztucznym.

Eksplatacja

- Przed użyciem przeprowadzić zawsze najpierw kontrolę wzrokową urządzenia.
 - Przed każdym użyciem należy wykonać kontrolę wzrokową w celu upewnienia się, że noże tnące, ich wspomniki oraz śruby mocujące nie są zużyte lub zniszczone. W przypadku konieczności wymiany zastąpić wszystkie noże tnące i śruby mocujące aby zabezpieczyć właściwą równowagę urządzenia
 - Nie używać nigdy kosiarki jeżeli przyrządy ochrony są wadliwe lub uszkodzone lub tym bardziej gdy przyrządy bezpieczeństwa takie jak deflektor czy zbiornik ściętej trawy nie są na właściwym miejscu
 - Zatrzymać silnik i odłączyć nasadkę świecy zapłonowej:
 - Przed usunięciem ewentualnych przeszkód i czyszczeniem kanału wyrzutowego
 - Po uderzeniu w inny przedmiot
 - Jeżeli urządzenie zaczyna wibrować w nieprawidłowy sposób
 - Pozostawić wszystkie nakrętki, śruby, zakrętki dobrze zaciśnięte aby zagwarantować bezpieczne funkcjonowanie urządzenia
 - Kontrolować często czy zbiornik ściętej trawy nie wykazuje śladów zużycia lub uszkodzenia
- Przed przystąpieniem do wszelkich prac przy urządzeniu:

- Wyłączyć silnik, odczekać, aż zespół tnący całkowicie się zatrzyma i wyjąć wtyczkę świec zapłonowych.
 - Uszkodzone lub zużyte części należy natychmiast wymienić.
 - Urządzenie eksploatować tylko w stanie technicznym przepisany przez jego producenta.
 - Użytkownik urządzenia jest odpowiedzialny za wypadki z udziałem osób trzecich lub obcego mienia.
 - Wyłączyć silnik na czas przeprowadzania urządzenia przez inne powierzchnie, niż powierzchnia koszona.
 - Nie włączać silnika, jeżeli osoba obsługująca (lub osoby trzecie) stoi przed kanałem wylotowym (kosiarka z bocznym kanałem wylotowym).
 - Kosiarkę do trawy używać tylko na trawnikach.
 - Nie wolno wyłączać działania wyposażenia bezpieczeństwa ani elementów ochronnych kosiarki.
 - Kosiarkę można włączać tylko wtedy, jeżeli zespół tnący swobodnie się obraca. Ewentualne napędy wysprzęglić.
 - Jeżeli zachodzi konieczność podniesienia kosiarki do startu, zespół tnący musi wskazywać w kierunku osoby obsługującej.
- Dłonie i stopy trzymać z dala od wirujących części urządzenia.
 - Użytkowanie kosiarki dozwolone jest tylko z zachowaniem odstępu bezpieczeństwa, który wyznacza uchwyt prowadzący.
 - Zwracać uwagę na stabilną podstawę.
 - Nie wolno podnosić, ani przenosić kosiarki z pracującym silnikiem. Odczekać, aż zespół tnący zatrzyma się i wyjąć wtyczkę świec zapłonowych.
 - Kosić zawsze w poprzek zbocza. Nie prowadzić kosiarki pod górę, ani z góry, nie kosić zboczy o nachyleniu większym niż 15°.
 - Zachowywać ostrożność przy zmianie kierunku i przy koszeniu w ruchu do tyłu.
 - Kosiarkę prowadzić tylko w tempie kroków.
 - Zwracać uwagę, aby rura wydechowa i silnik urządzenia nie były zanieczyszczone trawą, liśćmi, ani olejem.
 - Nie pozostawiać kosiarki bez nadzoru.
- Ostrzeżenie! Benzyna jest materiałem o wysokim stopniu zapalności.**
- Benzynę przechowywać tylko w pojemnikach do tego przeznaczonych.
 - Paliwo napełniać tylko na wolnym powietrzu. Podczas napełniania paliwa nie wolno palić!
- W czasie pracy silnika i przy gorącej maszynie nie wolno otwierać zaworu zbiornika paliwa, ani napełniać paliwa.
 - W przypadku przelania benzyny nie wolno włączać silnika. Urządzenie wyczyścić i unikać prób zapłonu silnika zanim pary benzyny całkowicie się ulotnią.
 - Ze względów bezpieczeństwa w przypadku uszkodzenia zbiornika benzyny lub korka wlewu należy je natychmiast wymienić.
 - Do napełnienia paliwa zastosować lejek lub rurę wlewową, aby zapobiec rozlaniu benzyny na silnik, obudowę urządzenia lub na trawę.
- 

***Niebezpieczeństwo poparzenia!
Rura wydechowa i obszar wokół rury wydechowej mogą się rozgrzać i mogą osiągać wysokie temperatury. Uszkodzony tłumik wydechowy należy natychmiast wymienić.***
- Nie wolno zmieniać regulacji nastawienia silnika.
 - Silnika spalinowego nie można włączać w zamkniętych pomieszczeniach – niebezpieczeństwo zatrucia spalinami!
 - Zatrzymać urządzenie i odłączyć przewód świecy zapłonowej po uderzeniu obcym przedmiotem.
 - Zatrzymać urządzenie i odłączyć przewód świecy zapłonowej, gdy kosiarka zaczyna nienormalnie drgać (natychmiast sprawdzić).
- Przegląd, konserwacja i przechowywanie.**
- Przed przystąpieniem do **wszelkich** prac przy urządzeniu:
- Wyłączyć silnik, odczekać, aż zespół tnący całkowicie się zatrzyma i wyjąć wtyczkę świec zapłonowych.
 - Do prac przy zespole tnącym założyć rękawice ochronne.
 - Kosiarki zawierającej paliwo w zbiorniku nie wolno przechowywać w pomieszczeniach i budynkach, w których pary benzyny mogą zetknąć się z otwartym ogniem lub iskrami – **niebezpieczeństwo wybuchu!**
 - Zbiornik paliwa opróżniać tylko na wolnym powietrzu.
 - Przed odstąpieniem maszyny do zamkniętego pomieszczenia odczekać, aż silnik ostygnie.
 - Nie pryskać kosiarki wodą.
 - Wszelkie naprawy urządzenia można przeprowadzić tylko w autoryzowanym punkcie serwisowym.
 - Sprawdzaj często stan zużycia lub uszkodzenia pojemnika na trawę.
- Części zamienne i wyposażenie**
- Stosować tylko oryginalne części zamienne i oryginalne wyposażenie.
 - Zastrzega się prawo wprowadzania zmian konstrukcyjnych i wersji urządzenia.

Wypożyczenie bezpieczeństwa

Dźwignia włączająca

W momencie wystąpienia niebezpieczeństwa zwolnić dźwignię włączającą, silnik i zespół tnący zatrzymają się.

Dźwignię włączającą nie wolno blokować, musi wyłączać natychmiast po zwolnieniu nacisku.

Wypożyczenie ochronne

Kłapa otworu wyrzutowego (listwy ochronne)

Wypożyczenie ochronne chroni przed zranieniem przedmiotami wyrzucanymi przez zespół tnący. Nie wolno użytkować kosiarki bez wypożyczenia ochronnego.

Postępowanie ze zużytymi maszynami, ochrona środowiska.

Jeżeli któregoś dnia dojdziecie Państwo do wniosku, że Wasze urządzenie wymaga wymiany lub nie jest Wam już potrzebne, pamiętajcie o ochronie środowiska i utylizujcie w sposób bezpieczny dla środowiska naturalnego, zgodny z lokalnymi przepisami.

Niektóre autoryzowane Punkty Serwisowe i punkty sprzedaży przyjmują stary sprzęt i utylizują go w sposób bezpieczny dla środowiska.

W razie jakichkolwiek niejasności lub wątpliwości związanych z obsługą urządzenia należy zwrócić się do autoryzowanego punktu serwisowego lub do sprzedawcy.

Transport

Transport: jeżeli zachodzi konieczności przetransportowania kosiarki, należy opróżnić zbiornik paliwa i zdjąć fajkę świecy.

Pamiętaj, aby w trakcie załadunku i wyładunku kosiarki nie przechylać jej w żadną stronę, może to bowiem spowodować zanieczyszczenie filtra oleju lub wyciek oleju.

Pamiętaj, aby kosiarkę zabezpieczyć przed przemieszczaniem się w przestrzeni ładunkowej pojazdu w trakcie przewożenia.

Zamocuj urządzenie bezpiecznie odpowiednimi pasami i podkładkami pod koła.

Zadbaj, aby przestrzeń ładunkowa pojazdu była odpowiednio wentylowana, w sposób uniemożliwiający gromadzenie się oparów paliwa. Jeżeli zachodzi konieczność przetoczenia kosiarki z jednego trawnika na drugi, należy zawsze wyłączyć silnik i odczekać aż ostrze przestanie się obracać.



Sprawdzić dodatkową wskazówkę w instrukcji obsługi urządzenia, w rozdziale „Dla własnego bezpieczeństwa“.

Niniejsze urządzenie nie nadaje się do obsługi przez osoby (również dzieci) o ograniczonych zdolnościach fizycznych, czuciowych lub umysłowych, albo niedostatecznym doświadczeniu i/lub niedostatecznej wiedzy, chyba że będą one nadzorowane przez osoby trzecie odpowiedzialne za ich bezpieczeństwo i będą pouczone w obsłudze tego urządzenia. Dzieci powinny znajdować się pod ciągłym nadzorem, aby zapewnić, że nie będą używać urządzenia do zabawy.

2 ZNACZENIE SYMBOLI NA URZĄDZENIU

- | | | | |
|---|-------------|---|-------------------------|
| 1 | Producent | 6 | Liczba obrotów |
| 2 | Model | 7 | Rok produkcji |
| 3 | Typ | 8 | Waga |
| 4 | Numer serii | 9 | Poziom Mocy Akustycznej |
| 5 | Waga netto | | |

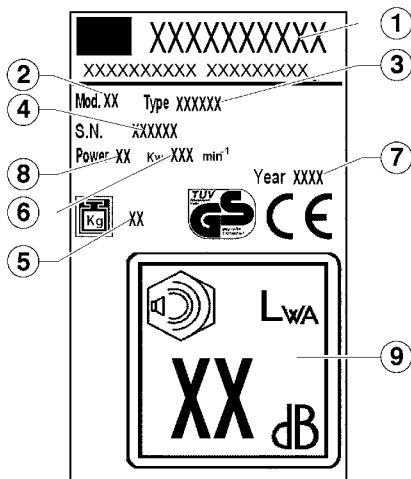

Przed uruchomieniem urządzenia przeczytać instrukcję obsługi!



Na obszar niebezpieczeństwa nie dopuszczać osób trzecich!

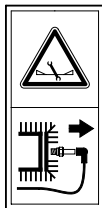

Przed przystąpieniem do pracy przy zespole tnącym wyjąć wtyczkę świec zapłonowych.



Uwaga niebezpieczeństwo! Dłonie i stopy trzymać z dala od zespołu tnącego!



Niebezpieczeństwo zatrucia. Nie używać w pomieszczeniach zamkniętych.



Niebezpieczeństwo wybuchu. Wyłączyć silnik podczas napełniania paliwa.



Niebezpieczeństwo. Nie dotykać części gorących.



Nie stosować strumienia wody na części mechaniczne, łożyska i uszczelki.

W tej instrukcji obsługi



Niebezpieczeństwo! W przypadku nieprzestrzegania grozi niebezpieczeństwo zranienia osób.



Nie zakładają ubrań, które mogłyby wplątać się w drewno, w zarośla lub w ruchome części urządzenia. Nie zakładają szalików, krawatów ani biżuterii. Zebrać i spiąć długie włosy (pod chustką, pod beretem, pod kaskiem itp.)



Grozi śmiercią na skutek uduszenia!

Nie zostawiać dzieciom do zabawy materiałów po opakowaniu, ponieważ grozi to uduszeniem. Materiały po opakowaniu należy bezwzględnie trzymać poza zasięgiem dzieci.



Założyć obuwie ochronne z wysoką cholewką, z podszewką antypoślizgową i z metalowym czubem. Obowiązuje bezwzględny zakaz pracy na bosą lub na przykład w sandałach.



W szczególności obowiązuje zakaz wprowadzania do urządzenia zmian w celu zwiększenia mocy lub liczby obrotów silnika spalinowego lub elektrycznego.



Aby ograniczyć ryzyko obrażeń oczu, należy nosić dobrze przylegające okulary ochronne, zgodne z normą EN 166. Zwrócić uwagę na prawidłowe założenie okularów ochronnych. Zakładać kask ochronny w czasie przeredzania, wykonywania prac w wysokich zaroślach i w miejscach zagrożonych niebezpieczeństwem spadania przedmiotów. Na czas ostrzenia noża należy zawsze zakładać okulary ochronne!

Instrukcja prawidłowego montażu zaczepu do podczepiania kabla do kosiarki z silnikiem spalinowym.

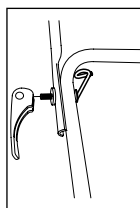

Kosiarka z dźwigniami do szybkiego zwalniania blokady.

Zaczepek do podczepiania kabla należy zamontować na prawym boku, od wewnętrznej strony uchwytu, jak pokazano na ilustracji.



W czasie pracy z urządzeniem należy zawsze stosować środki ochrony słuchu.

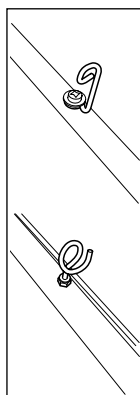

Kosiarka z gałkami do mocowania uchwytu.

Zaczepek do podczepiania kabla należy zamontować na prawym boku uchwytu, jak pokazano na ilustracji.



Zakładać grube rękawice robocze z wytrzymałego materiału (np. skórzane). Rękawice ochronne chronią przed przypadkowym zranieniem. Nigdy nie wolno lekceważyć potencjalnego zagrożenia. W czasie pracy z kosiarką zawsze należy zakładać rękawice.

3 SCHEMAT URZĄDZENIA

- 1 uchwyt górny
- 2 dźwignia samoczynna
- 3 dźwignia hamulca
- 4 dźwignia gazu
- 5 listwa ochronna
- 6 uchwyt dolny
- 7 silnik
- 8 koło przednie
- 9 nadwozie
- 10 koło tylne
- 11 kosz zbiorczy
- 12 podpora ostrza
- 13 ostrze
- 14 śruba ostrza
- 15 dźwignia regulacji wysokości koszenia
- 16 korek oleju
- 17 zbiornik paliwa
- 18 przewody giętkie
- 19 złącze wodne (opcjonalne)

4 ZASTOSOWANIE ZGODNE Z PRZEZNACZENIEM

Ta kosiarka do trawy przeznaczona jest wyłącznie do koszenia trawy, każde inne zastosowanie jest zabronione.

Kosiarka do trawy nadaje się tylko do prywatnego użytku w ogrodku przydomowym i działkowym. Jako urządzenia do użytku prywatnego w ogrodku przydomowym i działkowym uznawane są tylko kosiarki stosowane do pielęgnacji prywatnych trawników, a nie w publicznych obiektach, parkach, ośrodkach sportowych, ani w rolnictwie i leśnictwie.

Osoby niedopuszczone do obsługi:

Osobom, które nie znają instrukcji obsługi, dzieciom, młodocianym, poniżej 16 roku życia, osobom znajdującym się pod wpływem alkoholu, narkotyków lub medykamentów nie wolno obsługiwać urządzenia.

Dozwolony czas pracy kosiarka spalinową. (zgodnie z przepisami krajowymi Proszę przestrzegać również obowiązujących przepisów lokalnych dotyczących użytkowania kosiarek spalinowych!

5 MONTAŻ



W celu montażu niniejszego urządzenia należy śledzić instrukcje montażu opisaną na ostatnich stronach tego podręcznika.

Ochrona środowiska, usuwanie opakowania

Elementy opakowania (worki foliowe, styropian, gwoździe, tektura, itd. ...) nie powinny być dostępne dla dzieci, gdyż stanowią potencjalne źródło zagrożenia.

Materiały wykorzystywane do pakowania stanowią potencjalne źródło zanieczyszczenia środowiska.

W zakresie ich usuwania należy zwrócić się do autoryzowanych przedsiębiorstw.

6 URUCHAMIANIE URZĄDZENIA

Urządzenie można uruchamiać dopiero po kompletnym montażu, wszystkich elementów.

Proszę obowiązkowo przestrzegać wskazówek podanych w załączonej instrukcji użytkownika i obsługi silnika spalinowego wydanej przez jego producenta.

Przed pierwszym uruchomieniem napełnić urządzenie olejem i benzyną!

Benzyzna: benzyzna normalna bezołowiowa.

Olej silnikowy: patrz oddzielna instrukcja użytkownika i obsługi wydana przez producenta silnika.

Napełnianie benzyny: Korek wlewu paliwa znajduje się na zbiorniku paliwa i oznaczony jest symbolem „saturator” (stacja benzynowa).

Napełnianie oleju: pojemność ok. 0,6 litra.

Włączanie silnika

Silnik można wystartować tylko wtedy, jeżeli noże są zamontowane (masa zamachowa!)

Manualny start silnika

a) bez zdalnego sterowania gazu

1) Przycisk zapłonu nacisnąć 3x w odstępach ok. 2 sekundy. 

Przy temperaturze otoczenia niższej niż 10 °C przycisk zapłonu należy nacisnąć 5x.

Jeżeli silnik jest ciepły, nie używać przycisku zapłonu!

2) Dźwignię włączającą przyciągnąć do górnej części uchwytu prowadzącego urządzenia i przytrzymać – dźwignia włączająca nie zaskakuje. 

3) Linkę startową wyciągnąć szybko, a następnie powoli zwalniać, aby się zwinęła. 



Silnik posiada stałe ustawienie gazu. Dlatego regulacja obrotów silnika nie jest możliwa.

b) ze zdalnym sterowaniem gazu



- 1) Dźwignię gazu ustawić w pozycji  (start). **V**
- 2) Przycisk zapłonu naciśnięć 3x w odstępach ok. 2 sekundy. **II**

Przy temperaturze otoczenia niższej niż 10 °C przycisk zapłonu należy naciśnięć 5x.

Jeżeli silnik jest ciepły, nie używać przycisku zapłonu!

- 3) Dźwignię włączającą przyciągnąć do górnej części uchwyty prowadzącego urządzenia i przytrzymać – dźwignia włączająca nie zaskakuje. **III**

- 4) Linkę startową wyciągnąć szybko, a następnie powoli zwalniać, aby się zwinęła. **IV**

Jeżeli silnik zacznie pracować dźwignię gazu ustawić w pozycji pomiędzy  (start) i  (stop) odpowiednio do wymaganej liczby obrotów silnika.

Elektryczny start silnika



- 5) Dźwignię gazu ustawić w pozycji  (start). **V**
- 6) Przycisk zapłonu naciśnięć 3x w odstępach ok. 2 sekundy. **II**

Przy temperaturze otoczenia niższej niż 10 °C przycisk zapłonu należy naciśnięć 5x.

Jeżeli silnik jest ciepły, nie używać przycisku zapłonu!

- 7) Dźwignię włączającą przyciągnąć do górnej części uchwyty prowadzącego urządzenia przytrzymać – dźwignia włączająca nie zaskakuje. **VI**

- 8) Naciśnij przycisk zasilania. **VII**

Zwolnij przycisk, gdy silnik pracuje. Dźwignię gazu ustawić w pozycji pomiędzy  (start) i  (stop) odpowiednio do wymaganej liczby obrotów silnika.

- (A) Klucz bezpieczeństwa i uruchomienie
- (B) Bateria
- (C) Ładowarka akumulatora

Włączanie napędu kół

Tylko dla urządzeń z napędem kół!

Nie włączać sprzęgła, jeżeli silnik jest nieruchomy!

- 9) Przycisnąć dźwignię sprzęgła do górnej części uchwyty prowadzącego i przytrzymać – dźwignia sprzęgła nie zaskakuje. **VIII**

Prędkość jazdy: ok. 3,7 km/h.

Wyłączanie napędu kół

- 10) Zwolnić dźwignię sprzęgła **IX**

Wyłączanie silnika

- 11) Dźwignię gazu ustawić w pozycji  (stop). **X**
- 12) Zwolnić dźwignię włączającą **XI**



Nóż tnący obraca się jeszcze kilka sekund po wyłączeniu silnika – dlatego nie wkładać rąk pod kosiarkę!

Nastawianie wysokości cięcia

Wszystkie koła muszą być ustawione na tej samej wysokości! **XII**

Wariator prędkości jazdy (VV) **XIII**

Kosiarki oznaczone symbolem VV wyposażone są w wariator prędkości jazdy umożliwiający płynną zmianę prędkości w zakresie 2,5 km/godz. do 5 km/godz. Zmiana prędkości może być dokonana tylko podczas pracy silnika. W celu zmiany prędkości należy przesunąć dźwignię znajdującą się po lewej stronie panelu sterującego. Symbol żółwia oznacza jazdę powolną, symbol zająca oznacza jazdę szybko.

Sprzęgło o 3 Prędkościach (3V)

Modele oznaczone symbolem 3V posiadają sprzęgło umożliwiające wybór jednej z 3 prędkości:

- 1° prędkość – 2.5 km/h
- 2° prędkość – 3.5 km/h
- 3° prędkość – 4.5 km/h

Prędkość może być zmieniana jedynie podczas pracy silnika. W celu zmiany prędkości należy przesunąć dźwignię znajdującą po lewej stronie panelu sterowniczego, ustawiając ją na żądanej prędkości.

Hamulec ostrza tnącego (BBC) **XIV**

Kosiarki oznaczone symbolem BBC wyposażone są w urządzenie pozwalające na uruchamianie i zatrzymywanie ostrza tnącego przy pracującym silniku. W celu uruchomienia ostrza tnącego, przyciągnij dźwignię 1 do uchwyty prowadzącego i odepchnąć dźwignię 2 w dół. W celu zatrzymania ostrza zwolnij dźwignię 1.



UWAGA: ostrze tnące zatrzymuje się po kilku sekundach.

7 PRZEGLĄD I KONSERWACJA



Przed przystąpieniem do przeglądu, konserwacji i czyszczenia urządzenia należy wyjąć wtyczkę świec zapłonowych!

Urządzenia nie przyskać wodą. Woda może dostać się do zespołu zapłonowego lub do gaźnika i spowodować awarię. Urządzenie można czyścić ścierką, zmiotką ręczną... itp.



Jeżeli kosiarkę przechylimy na bok, gaźnik musi wskazywać do góry!

Zlecić sprawdzenie urządzenia w autoryzowanym punkcie serwisowym w następujących przypadkach:

- po najechaniu na przeszkodę
- przy nagłym zatrzymaniu silnika
- jeżeli nóż jest wygięty (nie wolno prostować)
- jeżeli wał silnika jest wygięty (nie wolno prostować)
- uszkodzenie sprzęgła
- uszkodzenie paska klinowego

Wymiana oleju / filtr powietrza / świece zapłonowe

Patrz oddzielna instrukcja użytkowania i obsługi silnika wydana przez jego producenta.

Sprzęgło napędu kół

Sprzęgło nie wymaga przeglądów, ani konserwacji.

Wymiana i ostrzenie noża kosiarki

Noże ostrzyć zawsze na zakończenie sezonu, a jeżeli to konieczne wymienić na nowe.

Ostrzenie lub wymianę należy zlecić tylko w autoryzowanym punkcie serwisowym (pomiar i wyważenie).



Niewyważone noże prowadzą do silnych drgań kosiarki – niebezpieczeństwo wypadku!

Koszenie mulching (optional) **XV**

- 1) wyłączyć kosiarkę i upewnić się, że nóż zatrzymał się
- 2) podnieść tylną osłonę zabezpieczającą przed kamieniami i włożyć zatyczkę znajdującą się w dostarczonym zestawie
- 3) opuścić osłonę

Wylot boczny (optional) **XVII**

- 1) włożyć zatyczkę mulching zgodnie z punktem **XV**
- 2) podnieść boczną osłonę zabezpieczającą przed kamieniami i ustawić deflektor
- 3) opuścić osłonę boczną

Czyszczenie spodu obudowy (optional) **XVI**

Przy nieruchomej i wyłączonej kosiarce.

- Podłączyć złączkę (19) na obudowie do kurka zasilania wodą.
- Otworzyć kurek.
- Uruchomić silnik (nóż wiruje) i pozwolić mu działać przez kilka minut.
- Po zakończeniu czyszczenia: wyłączyć silnik. Zamknąć kurek, odłączyć wąż od złączki na obudowie

8 USUWANIE USTEREK

 **Przed przystąpieniem do przeglądu, konserwacji i czyszczenia urządzenia należy wyjąć wtyczkę świec zapłonowych!**

Zakłócenie	Usunięcie
Silnik nie włącza się.	<p>Wlać benzynę do zbiornika paliwa.</p> <p>Dźwignię gazu ustawić w pozycji  (Start)</p> <p>Dźwignię włączającą przycisnąć do górnej części uchwyty urządzenia.</p> <p>Sprawdzić świece zapłonowe, w razie potrzeby wymienić</p> <p>Wyczyścić filtr powietrza.</p> <p>wystartować urządzenie na niskiej trawie lub na skoszonej powierzchni, wyczyścić kanał.</p> <p>wyrzutowy / obudowę – nóż musi obracać się swobodnie.</p> <p>Doładować akumulator startowy.</p>
Moc silnika spada.	<p>Skorygować wysokość cięcia</p> <p>Naostrzyć / wymienić noże tnące autoryzowany warsztat specjalistyczny → punkt serwisowy.</p> <p>Wyczyścić kanał wyrzutowy / obudowę</p> <p>Wyczyścić filtr powietrza.</p> <p>Zmniejszyć prędkość kroków.</p>
Kosiarka tnie nieczysto.	<p>Naostrzyć / wymienić noże tnące autoryzowany warsztat specjalistyczny → punkt serwisowy.</p> <p>Skorygować wysokość cięcia.</p>
Kosz nie wypełnia się trawą.	<p>Skorygować wysokość cięcia.</p> <p>Zaczekać, aż trawa obeschnie.</p> <p>Naostrzyć / wymienić noże tnące autoryzowany warsztat specjalistyczny → punkt serwisowy.</p> <p>Wyczyścić kratę kosza na trawę.</p> <p>Wyczyścić kanał wyrzutowy / obudowę</p>
Napęd kół nie działa	<p>Wyregulować przewód giętki</p> <p>Uszkodzony pasek klinowy autoryzowany warsztat specjalistyczny → punkt serwisowy.</p> <p>Zepsute sprzęgło autoryzowany warsztat specjalistyczny → punkt serwisowy.</p>
Sprzęgło jest włączone, ale koła nie kręcą się	<p>Dokręcić śruby kół.</p> <p>Uszkodzone piasta koła → Wymienić koło.</p> <p>Pas trapezoidalny lub pas transmisyjny uszkodzony → punkt serwisowy.</p>
Usterki, których nie da się usunąć w sposób opisany wyżej należy zlecić do usunięcia tylko w autoryzowanym warsztacie specjalistycznym (punkt serwisowy).	

DEKLARACJA ZGODNOŚCI WE**MA.RI.NA. Systems srl - via F. Baracca 3, 24034 Cisano Bergamasco (Bg) – Italy**

Deklaruje że kosiarka do trawy kosiarka, i silnikiem czterosuwowym

- Model (a)
- Moc (b)
- Szerokość cięcia (c)
- Waga (d)
- Numer serii (e)

Spełnia wymagania następujących dyrektyw WE:

- 1) 2006/42/EC
- 2) 2000/14/EC + 2005/88/EC
- 3) 2014/30/EU
- 4) 2011/65/EC
- 5) 2012/46/EU

I jest zgodny z następującymi normam:

- 1) EN ISO 12100:2010
- 2) EN ISO 5395-1:2013; EN ISO 5395-2:2013
- 3) EN ISO 3744:2010

Oświadczam ponadto iż broszura z danymi technicznymi powstała w / u :

MA.RI.NA. Systems srl - via F. Baracca 3, 24034 Cisano Bergamasco (Bg) – Italy

Testowane przez : (m)

Dyrektywy (EWG) nr 2000/14/EEC: Zastosowano następujące procedury oceny (Aneks VI) testowane przez: (n)

- Warunki pomiarowe (f)
- Drgania na uchwycie (g)
- Zmierzona moc akustyczna (h)
- Gwarantowana moc akustyczna (k)
- Ciśnienie akustyczne przy uchu operatora (błąd pomiaru 2dB) (y)

Cisano Bergamasco, 18/01/2017

Christian Rivolta
C.E.O.

Sprawdzić wartości, które zostały zmierzone i naniesione na przylepną etykietę umieszczoną na ostatniej stronie

OBSAH

1	BEZPEČNOSTNÍ POKYNY	
2	VÝZNAM SYMBOLŮ NA SEKAČCE.....	
3	POPIS STROJE	
4	STANOVENÉ POUŽITÍ.....	
5	MONTÁŽ.....	
6	UVEDENÍ DO PROVOZU	
7	ÚDRŽBA A OŠETŘOVÁNÍ.....	
8	POMOC PŘI PORUCHÁCH	

1 BEZPEČNOSTNÍ POKYNY***Při používání sekaček trávy platí k ochraně před nebezpečím poranění následující základní bezpečnostní upozornění:***

- Přečtěte si návod na obsluhu a počínejte si podle něho.
- Uchovejte návod na obsluhu pro pozdější použití a následující majitele.
- Dodržujte bezpečnostní pokyny, jako i výstražná upozornění na sekačce

Obsluha

- Děti a mladiství 16 let, kteří nejsou s návodem na použití seznámeni, nesmí sekačku používat. Spodní věková hranice může být stanovena místními předpisy.
- Noste dlouhé, těsně přiléhající kalhoty a pevné, neklouzající boty.

Pracovní oblast

- Zkontrolujte úplně a pečlivě terén k sečení. Odstraňte všechny cizí předměty, jako např. kameny, klacky, dráty, kosti atd.
- Nacházejí-li se v pracovní oblasti osoby (pozor: děti) nebo zvířata (dbejte také na drobné živočichy), nesmí se tráva sekat.

Provozní doby

- Dodržujte provozní doby specifické pro sekačky v dané zemi (ochrana proti hluku). Provozní doby viz návod na obsluhu.
- Sečení provádějte pouze za denního světla nebo při dobrém osvětlení.

Provoz

- Před použitím vždy proveďte optickou kontrolu.
 - Před každým použitím si zařízení pečlivě prohlédněte a ujistěte se, zda nejsou opotřebovány nebo poškozeny nože, jejich držáky a upevňovací šrouby. Při výměně nahradte všechny nože a upevňovací šrouby, aby se zachovalo správné vyvážení zařízení.
 - Sekačku na trávu nesmíte nepoužívat, pokud jsou její ochranná zařízení, jako jsou deflektor a sběrný vak, vadná nebo poškozená, nebo dokonce když tato zařízení zcela chybí.
 - Zastavte motor a odpojte čepičku zapalovací svíčky:
 - Než odstraníte případná zaseknutí nebo uvolníte odváděč.
 - Po nárazu na překážku.
 - Když začne zařízení neobvyklým působem vibrovat.
 - Všechny matice, svorníky a šrouby musí být řádně utaženy, aby se zajistil správný a bezpečný provoz zařízení.
 - Často kontrolujte stav sběrného vaku; nesmí být opotřebován ani poškozen.
- Před veškerými pracemi na sekačce trávy:
- Vypněte motor, vyčkejte klidového stavu nože a stáhněte koncovku zapalovacího kabelu.
 - Poškozené nebo opotřebované díly okamžitě vyměňte.

- Sekačku používejte pouze v technickém stavu předepsaném výrobcem.
- Uživatel sekačky je zodpovědný za úrazy na jiných osobách nebo na poškození jejich vlastnictví.
- Budete-li přecházet přes jiné plochy, než je sečená plocha, zastavte motor.
- Motor nespouštějte, stojíte-li před vyhazovacím kanálem (sekačka trávy s bočním odhazováním).
- Sekačku trávy používejte pouze na plochách k sečení.
- Nevádějte mimo provoz bezpečnostní, popř. ochranná zařízení sekačky trávy.
- Ke spuštění sekačky trávy musí mít sekací nástroj úplně volný chod. Event. pohony vypněte spojkou.
- Musí-li se sekačka trávy ke spuštění nadzvednout, má sekací nástroj směřovat na odvrácenou stranu od uživatele. Nedávejte ruce a nohy do blízkosti rotujících dílů.
- Používání sekačky trávy je dovoleno pouze při dodržení bezpečné vzdálenosti uvedené vodícím držadlem.
- Dbejte na bezpečný postoj.
- Nikdy nezvedejte a nenoste sekačku trávy za chodu motoru. Vyčkejte klidového stavu sekacího nástroje a stáhněte koncovku zapalovacího kabelu.
- Sečení vždy provádějte příčně ke svahu. Nepoužívejte sekačku trávy při sečení do svahu a ze svahu a na svazích se sklonem větším než 15°.
- Pozor při změně směru jízdy nebo při sečení pozpátku.
- Sekačku trávy vedte pouze krokovou rychlostí.
- Udržujte výfuk a motor volně od listů, trávy a vystupujícího oleje.
- Nenechávejte sekačku trávy bez dozoru.

Pozor! Benzín je velmi vznětlivý!

- Uskladňujte benzín pouze v nádobách určených k tomuto účelu.
- Tankování provádějte pouze venku. Během plněního postupu nekuřte!
- Za chodu motoru nebo při horkém stroji nesmíte otevřít uzávěr nádrže nebo doplňovat benzín.
- Přeteče-li benzín, nesmíte motor startovat. Sekačku trávy očistěte a zabraňte každému pokusu zapalování, až benzínové páry vyprchají.
- Při poškození vyměňte z bezpečnostních důvodů benzínovou nádrž a uzávěr nádrže.
- K tankování používejte nálevku nebo nalévací trubku, aby žádné palivo nemohlo vytéct na motor, kryt, popř. na trávník.



Nebezpečí popálení!

Výfuk, jakož i oblasti kolem výfuku mohou být až mohou dosáhnout vysokých teplot.

Poškozené tlumiče výfuku vyměňte.

- Neměňte nastavení regulátoru motoru.
- Nenechávejte spalovací motor nikdy běžet v uzavřených prostorách – nebezpečí otravy!

Udržba a uskladnění

Před **veškerými** pracemi na sekačce trávy:

- Vypněte motor, vyčkejte klidového stavu nože a stáhněte koncovku zapalovacího kabelu.
 - Při činnostech v oblasti nože noste vždy ochranné rukavice.
 - Neuschovávejte nikdy sekačku trávy s benzínem v nádrži v budovách, ve kterých mohou benzínové páry přijít do kontaktu s otevřeným plamenem nebo s jiskrami – nebezpečí výbuchu!
 - Vypouštění benzínové nádrže provádějte pouze venku.
 - Před uložením v uzavřených prostorách nechejte motor vychladnout.
 - Neostříkujte sekačku trávy vodou.
 - Opravy sekačky trávy směřují provádět pouze autorizované odborné podniky.
- ### **Náhradní díly a příslušenství**
- Je nutno výhradně používat originální náhradní díly a originální příslušenství.

- Konstrukční změny a změny provedení vyhrazeny.

Bezpečnostní zařízení

Bezpečnostní třmen

V momentě nebezpečí pusťte bezpečnostní třmen, motor a sekací ústrojí se zastaví.

Funkce bezpečnostního třmenu nesmí být uvedena mimo provoz.

Ochranná zařízení

Zadní klapka (kryt proti odskakujícím kamínkům)

Ochranná zařízení chrání před poraněním vlivem části vymrštěných sekacím ústrojím.

Sekačka trávy se nesmí provozovat bez ochranných zařízení.

Likvidace opotřebovaného zařízení, ochrana životního prostředí.

Jestliže po určité době usoudíte, že bude vhodné toto zařízení nahradit novým nebo že ho už nebudete potřebovat, pamatujte na ochranu životního prostředí a zlikvidujte zařízení tak, aby to bylo bezpečné pro prostředí a v souladu s platnými místními předpisy. Některá servisní střediska a autorizované prodejny přijímají zastaralé strojní zařízení a zajišťují jejich zužitkování postupy bezpečnými pro životní prostředí.

Máte-li pochybnosti nebo nejasnosti v souvislosti se způsobem fungování zařízení, obraťte se na autorizované servisní středisko nebo na prodejce.

Přeprava

Přeprava: Potřebujete-li sekačku přepravit na jiné místo, vyprázdněte nádrž na palivo a vyjměte zapalovací svíčky.

Při nakládání a vykládání nesmíte sekačku nakládat žádným směrem, aby se nezanese olejový filtr nebo aby se nevyliil olej.

Při přepravě pamatujte, že se sekačka nesmí v přepravním prostoru dopravního prostředku hýbat. Upevněte zařízení bezpečně pomocí odpovídajících řemenů a podložek.

Ujistěte se, že je přepravní prostor dopravního prostředku dobře větraný, aby se v něm nehromadily zápalné plyny.

Potřebujete-li přesunout sekačku z jednoho trávníku na druhý, vždy vypněte motor a počkejte, až se nůž úplně zastaví.



Dodatečný pokyn k návodu k obsluze náradí, odstavec “Pro Vaši bezpečnost”.

Náradí není určeno k používání osobami (včetně dětí) s omezenými fyzickými, senzorickými nebo psychickými schopnostmi nebo nedostatečnými zkušenostmi a/nebo znalostmi, ledaže jsou při používání náradí pod dohledem nebo byly poučeny osobou, která je zodpovědná za jejich bezpečnost.

Na děti se má dohlížet, aby se zajistilo, že si s náradím nehrají.

2 VÝZNAM SYMBOLŮ NA SEKAČCE

- | | |
|-------------------------|------------------------------|
| 1 Výrobce | 6 Počet otáček |
| 2 Model | 7 Rok výroby |
| 3 Typ | 8 Hmotnost |
| 4 Sériové číslo výrobku | 9 Hladina akustického výkonu |
| 5 Čistá váha | |

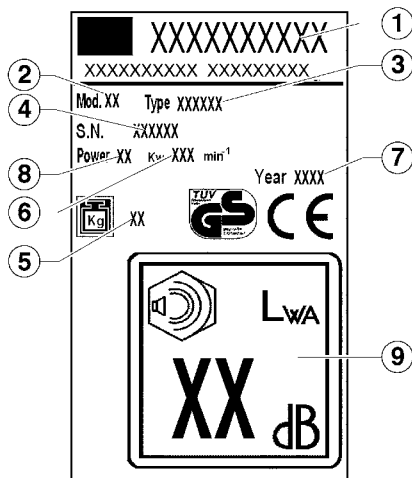

Před uvedením do provozu si přečtete návod na obsluhu!



Udržujte třetí osoby v dostatečné vzdálenosti od oblasti ohrožení



Před pracemi na sekacím ústrojí stáhněte koncovku zapalovacího kabelu.



Pozor nebezpečí! Mějte ruce a nohy v dostatečné vzdálenosti od sekacího ústrojí



Nebezpečí otravy. Nepoužívat v uzavřených prostorech.



Nebezpečí exploze. Vypnout motor během doplňování paliva.



Nebezpečí. Nedotýkat se zahřátých částí.



Nestříkejte vodu na mechanické díly, ložiska a těsnění.

V tomto návodu na obsluhu



Nebezpečí! Při nedodržení hrozí osobní škody.



Při práci nenoste oděvy, které by se mohly zaklínit do dřeva, zachytit mezi křoviny nebo pohyblivé části zařízení. Nenoste při práci šály, kravaty ani náhrdelníky. Dlouhé vlasy si sepněte nebo přikryjte (šátkem, čepicí, přilbou atd.).



Nebezpečí smrti udušením!
Nedovolte dětem hrát si s obalovým materiálem, protože přitom hrozí nebezpečí udušení. Obalový materiál je potřeba uchovávat zásadně mimo dosahu dětí.



Obujte si ochranné holínky s protiskluzovou podrážkou a ocelovou špičkou. Nikdy nepracujte naboso ani v nevhodné obuvi, jako jsou, například, sandály.



Je zakázáno zavádět na zařízení úpravy, jejichž účelem by bylo zvýšit výkon nebo otáčky spalovacího nebo elektrického motoru.



Používejte dobře přiléhavé ochranné brýle dle normy EN 166, které omezí riziko poranění očí. Dbejte na správný způsob nasazení ochranných brýlí. Při pracích jako je prořezávání vysokých křovin a v místech, kde hrozí padání břemen, používejte ochrannou přilbu. Při broušení čepelí nože vždy používejte ochranné brýle!

Návod ke správné montáži vodička lanka pro sekačku se spalovacím motorem.

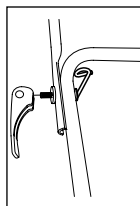

Sekačka s páčkami pro rychlé odpojení.

Držák vedení lanka se musí namontovat na pravou vnitřní stranu rukojeti, jak ilustruje obrázek.



Při práci se zařízením vždy používejte prostředky na ochranu sluchu.

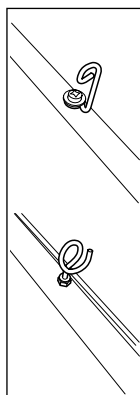

Sekačka s upevňovacími držáky na rukojeti.

Držák vedení lanka se musí namontovat na pravou stranu rukojeti, jak ilustruje obrázek.



Noste pevné pracovní rukavice z odolného materiálu (například z kůže). Pracovní rukavice chrání před nahodilým zraněním. Nikdy nepodceňujte hrozící nebezpečí. Při manipulaci se sekačkou vždy používejte rukavice.

3 POPIS STROJE **I**

- 1 vrchní rukojeť
- 2 pohyblivá páka
- 3 brzdová páka
- 4 plynový pedál
- 5 ochranný kryt proti kamínkům
- 6 spodní rukojeť
- 7 motor
- 8 přední kolo
- 9 karosérie
- 10 zadní kolo
- 11 sběrný koš.
- 12 podložka nože
- 13 nůž
- 14 šrouby nože
- 15 páka pro nastavení výšky sečení
- 16 víčko oleje
- 17 víčko palivové nádrže
- 18 ohebný kabel
- 19 přípojka vody (volitelná výbava)

4 STANOVENÉ POUŽITÍ

Tato sekačka trávy je určena pouze k sečení trávy, jiné použití není dovoleno.

Je vhodná pouze pro soukromé používání v domovní a hobby zahradě. Sekačky trávy pro soukromé domovní a hobby zahrady budou jako takové považovány, budou-li používány k ošetřování soukromých travnatých ploch a trávníků, ne však ve veřejných zařízeních, parcích, na sportovištích, jakož i v zemědělství a lesnictví.

Nepřípustná obsluha:

Osoby, které nejsou seznámeny s návodem na obsluhu, děti, mladiství mladší 16 let a rovněž osoby pod vlivem alkoholu, drog a medikamentů nesmí sekačku trávy obsluhovat.

Provozní doby pro benzínové sekačky trávy (podle spolkového zákona k ochraně před emisemi)

Dodržujte prosím také komunální předpisy – provozovní sekaček trávy!

Pondělí – sobota Není povoleno v neděli

7.00 – 12.00 hodin a ve svátky!

15.00 – 19.00 hodin

5 MONTÁŽ



Montáž tohoto přístroje vyžaduje, abyste dodržovali instrukce uvedené na poslední straně tohoto návodu.

Ochrana životního prostředí, likvidace

Části obalu (plastové sáčky, pěnový polystyrén, hřebíky, kartóny atd.) se nesmí nechat v dosahu dětí, protože jsou pro ně potenciálním zdrojem nebezpečí.

Balící materiály jsou potenciální zdroje znečištění životního prostředí.

Pokud se týká jejich likvidace, obraťte se na podniky, které mají k tomu oprávnění.

6 UVEDENÍ DO PROVOZU

Sekačku trávy uveďte do provozu teprve po úplně provedené montáži.

Bezpodmínečně dodržujte dodávaný návod k obsluze výrobce motoru pro benzínový motor. Před prvním uvedením do provozu naplňte olej a benzín!

Benzín: Normální benzín – bezolovnatý.

Motorový olej: Viz návod k obsluze výrobce motoru.

Naplnění benzínu: Víko nádrže se nachází na benzínové nádrži a je opatřeno symbolem „stojan čerpadla pohonných hmot“ (čerpací stanice).

Naplnění oleje: Plnicí množství cca 0,6 litru.

Nastartování motoru

Nastartování motoru je možné pouze při namontovaném noži (setrvačná hmota)!

Ruční nastartování motoru

a) Bez dálkového ovládání plynu

1) časovém intervalu po 2 sekundách stiskněte 3x primární knoflík. **II**

Při teplotách nižších než 10°C stiskněte primární knoflík 5x

Při motoru zahřátém na provozní teplotu primární knoflík nepoužívejte!

2) Přitáhněte brzdící třmen motoru k horní části rukojeti a pevně jej držte – brzdící třmen motoru nezaskočí. **III**

3) Vytáhněte rychle startovací lanko a potom jej opět nechejte pomalu namotat. **IV**



Motor má pevné nastavení plynu. Proto není možná regulace otáček.

b) S dálkovým ovládáním

1) Nastavte páčku akcelérátoru na pozici  (Start). **V**



2) V časovém intervalu po 2 sekundách stiskněte 3x primární knoflík. **II**

Při teplotách nižších než 10°C stiskněte primární knoflík 5x.

Při motoru zahřátém na provozní teplotu primární knoflík nepoužívejte!

3) Přitáhněte brzdící třmen motoru k horní části rukojeti a pevně jej držte – brzdící třmen motoru nezaskočí. **III**

4) Vytáhněte rychle startovací lanko a potom jej opět nechejte pomalu namotat. **IV**

Jakmile motor běží, nastavte páčku akcelérátoru podle požadovaných otáček motoru do pozice mezi  (Start) a  (Stop).

Elektrické startování motoru

5) Nastavte páčku akcelérátoru na pozici  (Start). **V**



6) V časovém intervalu po 2 sekundách stiskněte 3x primární knoflík. **II**

Při teplotách nižších než 10°C stiskněte primární knoflík 5x.

Při motoru zahřátém na provozní teplotu primární knoflík nepoužívejte!

7) Přitáhněte brzdící třmen motoru k horní části rukojeti a pevně jej držte – brzdící třmen motoru nezaskočí. **VI**

8) Stiskněte tlačítko napájení. **VII**

Když je motor v chodu, uvolněte tlačítko. Nastavte páčku akcelérátoru podle požadovaných otáček motoru do pozice mezi  (Start) a  (Stop).

(A) Bezpečnostní klíč a spuštění

(B) Baterie

(C) Nabíječka baterií

Zapnutí pohonu kol

Platí pouze pro sekačky s pohonem kol!

Nezařazujte převody při zastaveném motoru!

9) Stiskněte převodový řadící třmen proti horní části rukojeti a pevně jej držte – řadící třmen nezaskočí. **VIII**

Pojezdová rychlost: cca 3,7 km/h.

Vypnutí pohonu kol

10) Uvolněte převodový řadící třmen. **IX**

Vypnutí motoru

11) Nastavte páčku akcelérátoru na pozici  (Stop). **X**

12) Uvolněte brzdící třmen motoru. **XI**



Po vypnutí motoru dobíhá sekací nůž ještě několik sekund – proto pod sekačku trávy okamžitě nesahejte!

Nastavení výšky strniště

XII

Všechna kola musí být na stejné výšce!

XIII

Měřič rychlosti pojezdu (VV)

U modelů, označených písmeny VV, existuje možnost měnit rychlost pojezdu z 2,5 na 5 km/hod. Rychlost pojezdu lze měnit pouze za chodu motoru. Změna rychlosti se provádí páčkou na levé straně ovládacího panelu. Obrázek žely je pro pomalou rychlost, obrázek zajíce pro rychlý pojezd.

řevodové ústrojí s 3 rychlostmi (3V)

Modely označené zkratkou 3V jsou vybaveny převodovkou, která umožňuje volbu z 3 různých rychlostí chodu:

1. rychlost - 2,5 km/hod.

2. rychlost – 3,5 km/hod.

3. rychlost – 4,5 km/hod.

Rychlost chodu lze měnit, pouze je-li motor spuštěný. Motor spustíte tak, že levou páčku nacházející se na přístrojové desce uvedete do polohy odpovídající požadované rychlosti.

Brzda nože (BBC) **XIV**

U přístrojů, označených písmeny BBC, je možné zapínat a vypínat nůž při udržení chodu motoru. Zapnutí nože se provádí otočením páčky 1 směrem k rukojeti a zamáčknutím tlačítka 2. Pro vypnutí stačí uvolnit páčku 1.



Pozor: nůž po vypnutí ještě několik vteřin dobíhá.

7 ÚDRŽBA A OŠETŘOVÁNÍ



Před všemi údržbářskými a čistícími pracemi stáhněte koncovku zapalovacího kabelu!

Sekačku trávy neostříkujte vodou. Voda vniknoucí do zapalovací soustavy, popř. do karburátoru může vést k poruchám.

Sekačku trávy čistěte hadrem, smetáčkem.



Bude-li sekačka nakloněna na stranu, musí karburátor směřovat nahoru!

Je potřebné odborné přezkoušení:

- po najetí na překážku,
- při okamžitém zastavení motoru,
- při ohnutém noži (žádné narovnávání!)
- při ohnutém motorovém hřídeli (žádné narovnávání!)
- při poškození převodovky,
- při poruše klinového řemenu.

Výměna oleje / vzduchového filtru / zapalovací svíčky

Viz návod k obsluze výrobce motoru.

Převodovka pohonu kol

Převodovka nevyžaduje údržbu.

Výměna a přebroušení sekacího nože

Ke konci žací sezóny vždy přebroušte, popř. jeli to nutné vyměňte sekací nůž za nový.

Přebroušení, popř. výměnu sekacího nože nechejte vždy provést v servisní dílně (měření nevyváženosti).



Nevyvážené nože vedou k silné vibraci sekačky trávy – nebezpečí úrazu!

Mulčování (nadstandardní vybavení) **XV**

- 1) vypněte zařízení a skontroluje, zda se nůž zastavil
- 2) zvedněte kryt proti odskakujícím kamínkům a nasadte dodaný uzávěr
- 3) sklopte kryt proti odskakujícím kamínkům

Boční vyhazování (nadstandardní vybavení) **XVI**

- 1) Nasadte mulčovací nástavec podle postupu v bodu **XV**
- 2) zvedněte boční kryt proti odskakujícím kamínkům a umístěte deflektor
- 3) sklopte boční kryt proti odskakujícím kamínkům

Čištění podvozku (nadstandardní vybavení) **XVII**

Zastavte a vypněte stroj.

- Nasadte hadici pro přívod vody na vývod (19). Otevřete vodovodní kohoutek.
- Uvedte do chodu motor (otáčení nože) a nechte jej několik minut běžet.
- Po vyčištění: vypněte motor, zavřete vodovodní kohoutek a odpojte přívodní hadici od vývodu na skříni

8 POMOC PŘI PORUCHÁCH



Před všemi údržbářskými a čistícími pracemi stáhněte koncovku zapalovacího kabelu!

Porucha	Odstranění
Motor nenaskočí	Natankujte benzín, nastavte páčku akceleraátoru na pozici  (Start) přítlačte brzdící třmen motoru k horní části rukojeti, zkontrolujte zapalovací svíčku, event. ji vyměňte, vyčistěte vzduchový filtr, spusťte na nízké trávě nebo na již posečené ploše, vyčistěte vyhazovací kanál /těleso sekačky – sekací nůž musí být volně otočitelný, dobijte startovací baterii.
Snížení výkonu motoru	Zkorigujte výšku strniště, Přebruste sekací nůž / výměna v servisní dílně, Vyčistěte vyhazovací kanál / těleso sekačky vyčistěte vzduchový filtr, zpomalte krok.
Nečistý řez	Přebruste sekací nůž / výměna v servisní dílně, Zkorigujte výšku strniště.
Lapač trávy není dostatečně plněný.	Zkorigujte výšku strniště, Nechejte trávu uschnout, přebruste Přebruste sekací nůž / výměna v servisní dílně, Vyčistěte mřížku lapače trávy Vyčistěte vyhazovací kanál / těleso sekačky
Nefunguje pohon kol	Seřídít nebo narovnat ohebný kabel Vadný klínový řemen, výměna v servisní dílně Porucha převodovky, výměna v servisní dílně
Kola se při zapnuté převodovce netočí	Dotáhněte šrouby kol vadný náboj kola, vyměňte kolo, Klínový řemen nebo převodovka jsou vadné, výměna v servisní dílně

Poruchy, které není možno odstranit pomocí této tabulky, smějí být odstraněny pouze prostřednictvím autorizovaného odborného podniku (servisní dílny).

PREHLÁSENIE EHS O ZHODNOSTI

MA.RI.NA. Systems srl - via F. Baracca 3, 24034 Cisano Bergamasco (Bg) – Italy

Potvrzují, že sekačka kosačka s otočným nožom, a spal'ovacím motorom

- Model (a)
- Výkon (b)
- Sâírka rezu (c)
- Hmotnosť (d)
- Sériové číslo výrobku (e)

Je zhodný s požadavky a s následně uvedenými směrnicemi:

- 1) 2006/42/EC
- 2) 2000/14/EC + 2005/88/EC
- 3) 2014/30/EU
- 4) 2011/65/EC
- 5) 2012/46/EU

S přihlédnutím k následným normám:

- 1) EN ISO 12100:2010
- 2) EN ISO 5395-1:2013; EN ISO 5395-2:2013
- 3) EN ISO 3744:2010

Dále uvádí místo uložení technické dokumentace:

MA.RI.NA. Systems srl - via F. Baracca 3, 24034 Cisano Bergamasco (Bg) – Italy

Prohlídí: (m)

Směrnice 2000/14/EEC: proces sledován pro posuzování shody (Příloha VI) prohlídí: (n)

- Podmínky měření (f)
- Vibrace na rukojeti (g)
- Naměřený akustický výkon (h)
- Zaručený akustický výkon (h)
- Akustický tlak působící na ucho operátora (neurčitost měření 2dB) (y)

Cisano Bergamasco, 18/01/2017



Christian Rivolta
C.E.O.

Vyhledejte naměřené hodnoty uvedené na nálepce na poslední straně.

OBSAH

1	BEZPEČNOSTNÉ POKYNY
2	VÝZNAM SYMBOLOV NA SEKAČKE
3	POPIS
4	STANOVENÉ POUŽITIE.....
5	MONTÁŽ.....
6	UVEDENIE DO PREVÁDZKY.....
7	ÚDRŽBA A OŠETROVANIE.....
8	POMOC PRI PORUCHÁCH

1 BEZPEČNOSTNÉ POKYNY

Pri použití sekačky trávy platí na ochranu proti nebezpečenstvu poranenia nasledujúce základné bezpečnostné pokyny:

- Prečítajte si návod na obsluhu a počínajte si podľa neho.
- Uschovajte návod na obsluhu pre neskoršie použitie a nasledujúcich majiteľov.
- Dodržiavajte bezpečnostné pokyny, ako aj výstražné upozornenia na sekačke.

Obsluha

- Deti a osoby mladšie ako 16 rokov, ktoré nie sú s návodom na použitie oboznámené, nesmú sekačku používať. Spodná veková hranica môže byť stanovená miestnymi predpismi.
- Noste dlhé, tesne priliehajúce nohavice a pevné nekĺzavé topánky.

Pracovná oblasť

- Dôkladne a úplne prekontrolujte terén na sekanie. Odstráňte všetky cudzie predmety, ako napr. kamene, papeky, drôty, kosti atď.
- Ak sa nachádzajú v pracovnej oblasti osoby (pozor, deti) alebo zvieratá (dbajte tiež na drobné živočíchy), nesmie sa tráva sekať.

Prevádzkové doby

- Dodržiavajte prevádzkové doby špecifické pre sekačky v danej krajine (ochrana proti hluku). Prevádzkové doby pozri návod na obsluhu.
- Sekanie vykonávajte iba za denného svetla alebo pri dobrom umelom osvetlení.

Prevádzka

- Pred použitím vždy vykonajte optickú kontrolu.
 - Pred každým použitím si zariadenie prezrite a skontrolujte, či nože, ich držiaky a upevňovacie skrutky nie sú opotrebované alebo poškodené. Pri výmene nahradte všetky nože a upevňovacie skrutky, aby celé zariadenie zostalo správne vyvážené.
 - Sekačku na trávu nikdy nepoužívajte s poškodenými alebo opotrebovanými bezpečnostnými zariadeniami ako sú deflektory alebo zberný vak, alebo ak tieto zariadenia dokonca chýbajú.
 - Zastavte motor a odpojte čiapečku zapaľovacej sviečky:
 - Skôr, než odstránite prípadné zablokovania alebo uvoľníte odvádzáč.
 - Po náraze na prekážku.
 - Ak zariadenie začne neobvyklým spôsobom hádzať.
 - Všetky matice, svorníky a skrutky musia byť stále riadne dotiahnuté, čo zaisťuje bezpečnú prevádzku zariadenia.
 - Často kontrolujte, či zberný vak nie je opotrebovaný alebo poškodený.
- Pred všetkými prácami na sekačke trávy:**
- Vypnite motor, vyčkajte kľudového s t a v u noža a stiahnite koncovku zapaľovacieho kábla.
 - Poškodené alebo opotrebované diely okamžite vymeňte.

- Sekačku používajte iba v technickom stave predpísanom výrobcom.
 - Užívateľ sekačky je zodpovedný za úrazy na iných osobách alebo za poškodenie ich vlastníctva.
 - Ak budete prechádzať cez iné plochy, ako je sekaná plocha, zastavte motor.
 - Motor nespúšťajte ak stojíte pred vyhadzovacím kanálom (sekačka trávy s bočným odhadzovaním).
 - Sekačku trávy používajte iba na plochách na sekanie.
 - Neuvádzajte mimo prevádzku bezpečnostné popr. ochranné zariadenia sekačky trávy.
 - Na spustenie sekačky trávy musí mať sekací nástroj úplne voľný chod. Event. pohony vypnite spojkou.
 - Ak sa musí sekačka trávy k spusteniu nadvíhnuť, má sekací nástroj smerovať na odvrátenú stranu od užívateľa.
 - Nedávajte ruky a nohy do blízkosti rotujúcich dielov.
 - Používanie sekačky trávy je dovolené iba pri dodržaní bezpečnej vzdialenosti udanej vodiacim držadlom.
 - Dbajte na bezpečný postoj.
 - Nikdy nedvíhajte alebo neprenášajte sekačku trávy za chodu motora. Vyčkajte pokojný stav sekacieho nástroja a stiahnite koncovku zapalovacieho kábla.
 - Sekanie vždy vykonávajte priečne ku svahu. Nepoužívajte sekačku trávy pri sekaní do svahu a zo svahu a na svahoch so sklonom väčším ako 15°.
 - Pozor pri zmene smeru jazdy alebo pri sekaní smerom naspäť.
 - Sekačku trávy vedzte iba krokovou rýchlosťou.
 - Udržujte výfuk a motor voľne od listov, trávy a vystupujúceho oleja.
 - Nenechávajte sekačku trávy bez dozoru.
- Pozor!** Benzín je veľmi horľavý!
- Uskladňujte benzín iba v nádobách k tomu účelu určených.
 - Tankovanie vykonávajte iba vonku. Počas plniaceho postupu nefajčite!
 - Počas chodu motora alebo pri horúcom

stroji nesmiete otvoriť uzáver nádrže alebo doplňovať benzín.

- Ak benzín pretečie, nesmiete motor štartovať. Sekačku trávy očistite a zabráňte každému pokusu zapalovania, až kým benzínové pary nevyprchajú.
 - Pri poškodení vymeňte z bezpečnostných dôvodov benzínovú nádrž a uzáver nádrže.
 - Na tankovanie používajte lievik alebo plnacu rúrku, aby žiadne palivo nemohlo vytečť na motor, kryt, popr. na trávnik.
- Nebezpečenstvo popálenia! Výfuk, ako aj oblasti okolo výfuku môžu mať teplotu až 800°C.

Poškodené tlmiče výfuku vymeňte.

Nemeňte nastavenie regulátora motora.

 **Nenechávajte spaľovací motor nikdy bežať v uzatvorených priestoroch – nebezpečenstvo otravy!**

Údržba a uskladnenie

Pred **všetkými** prácami na sekačke trávy:

- Vypnite motor, vyčkajte kľudového stavu noža a stiahnite koncovku zapalovacieho kábla.
- Pri činnosti v oblasti noža noste vždy ochranné rukavice.
- Neuschovávajte nikdy sekačku trávy s benzínom v nádrži v budovách, v ktorých sa môžu benzínové pary dostať do kontaktu s otvoreným plameňom alebo iskrami – nebezpečenstvo výbuchu!
- Vypustenie benzínovej nádrže vykonávajte iba vonku.
- Pred uložením v uzatvorených priestoroch nechajte motor vychladnúť.
- Neostrekujte sekačku trávy vodou.
- Opravy sekačky trávy smú vykonávať iba autorizované odborné podniky.

Náhradné diely a príslušenstvo

- Je potrebné výhradne používať originálne náhradné diely a originálne príslušenstvo.
- Konštrukčné zmeny a zmeny vyhotovenia vyhradené.

Bezpečnostné zariadenia

Bezpečnostný strmeň

V momente nebezpečenstva pusťte

bezpečnostný strmeň, motor a sekacie ústrojenstvo sa zastaví.

Funkcia bezpečnostného strmeňa nesmie byť uvedená mimo prevádzku.

Ochranné zariadenia

Zadná klapka (kryt proti odskakujúcim kamienkom)

Ochranné zariadenia chránia pred poranením vplyvom častí vymrštených sekacím ústrojenstvom.

Sekačka trávy sa nesmie prevádzkovať bez ochranných zariadení.

Preprava

Preprava: Ak potrebujete kosačku prepraviť, vyprázdňte palivovú nádrž a odmontujte zapalovacie sviečky.

Pri nakladaní a vykladaní kosačky pamätajte, že sa nesmie žiadnym smerom nakláňať, pretože by to mohlo spôsobiť kontamináciu olejového filtra alebo vytekanie oleja.

Pri preprave sa kosačka nesmie v prepravnom priestore dopravného prostriedku hýbať.

Upevnite zariadenie bezpečným spôsobom pomocou remeňov a podložiek. Uistite sa, či je prepravný priestor dopravného prostriedku dostatočne vetraný, aby sa v ňom nehromadili zápalné plyny.

Ak je potrebné kosačku premiestňovať z jedného trávnikára na druhý, vždy vypnite motor a počkajte, až sa nôž zastaví.

Likvidácia opotrebovaného zariadenia, ochrana životného prostredia

Keď istého dňa dospejete k záveru, že by bolo vhodné vaše zariadenie nahradiť novým alebo že ho už nepotrebujete, pamätajte na ochranu životného prostredia a svoje zariadenie zlikvidujte v súlade s miestnymi predpismi.

V niektorých servisných strediskách alebo predajniach zbierajú opotrebované zariadenia a zaisťujú ich utilizáciu takým spôsobom, ktorý neškodí životnému prostrediu.

V prípade pochybností alebo nejasností v súvislosti s fungovaním zariadenia sa obráťte na autorizované servisné stredisko alebo predajcu.



Dodatočný pokyn k návodu na obsluhu náradia, odsek „Pre Vašu bezpečnosť“.

Toto náradie nie je určené pre používanie osobami (vrátane detí) s obmedzenými fyzickými, senzorickými alebo mentálnymi schopnosťami, prípadne s nedostatkom skúseností a/alebo znalostí, pokiaľ nebudú pod dozorom alebo nedostanú pokyny týkajúce sa používania náradia osobou, ktorá je zodpovedná za ich bezpečnosť.

Deti musia byť pod dozorom, aby sa zaručilo, že sa s náradím nebudú hrať.

2 VÝZNAM SYMBOLOV NA SEKAČKE

- | | |
|-----------------|------------------------------|
| 1 Výrobca | 6 Počet otáčok |
| 2 Model | 7 Rok výroby |
| 3 Typ | 8 Hmotnosť |
| 4 Sériové číslo | 9 Hladina akustického výkonu |
| 5 Čistá váha | |

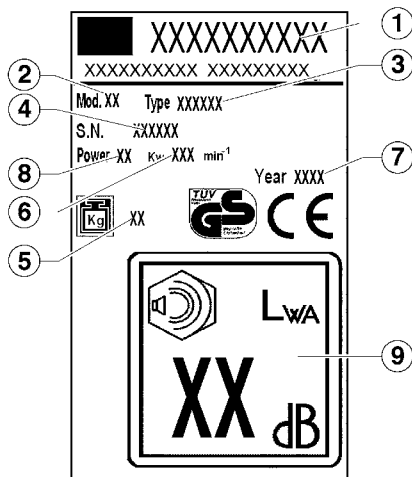

Pred uvedením do prevádzky si prečítajte návod na obsluhu!



Udržiavajte tretie osoby v dostatočnej vzdialenosti od oblasti ohrozenia!



Pred prácami na sekacom ústrojenstve stiahnite koncovku zapaľovacieho kábla.



Pozor nebezpečenstvo! Majte ruky a nohy v dostatočnej vzdialenosti od sekacieho ústrojenstva!



Nebezpečenstvo otravy. Nepoužívať v uzavretých priestoroch.



Nebezpečenstvo explózie. Vypnúť motor behom doplnovania paliva.



Nebezpečenstvo. Nedotýkať sa zahriatych častí.



Nestriekajte vodu na mechanické diely, ložiská a tesnenia.

V tomto návode na obsluhu



Nebezpečenstvo! Pri nedodržiání hrozia osobné škody.

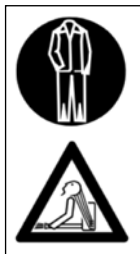

Nenoste pri práci odevy, ktoré by sa mohli zakliesniť do dreva, medzi kroviny alebo pohyblivé časti zariadenia. Nenoste pri práci šály, kravaty ani náhrdelníky. Dlhé vlasy si zopnite alebo prikryte (šatkou, čiapkou, prilbou a pod.).



Nebezpečenstvo udusení!
Nedovoľte deťom hrať sa s obalovým materiálom, pretože pritom hrozí nebezpečenstvo udusení. Obalové materiály uchovávajte rozhodne mimo dosahu detí.



Obujte si ochranné čizmy s protišmykovou podrážkou a oceľovou špičkou. Nikdy nepracujte naboso ani v nevhodnej obuvi ako sú, napríklad, sandále.



Je zakázané zavádzať na zariadení úpravy za účelom zvýšenia jeho výkonu alebo otáčok spaľovacieho či elektrického motora.



Používajte dobre priliehavé ochranné okuliare v zmysle normy EN 166, ktoré znížia riziko poranenia očí. Dbajte na správny spôsob nasadenia ochranných okuliarov. Pri prácach ako je prerezávanie vysokých krovín a na miestach, kde hrozí padanie bremien, používajte ochrannou prilbu. Pri brúsení čepelí noža vždy noste ochranné okuliare!

Návod na správnu montáž vodiaceho držiaku pre lanko na kosačku so spaľovacím motorom.

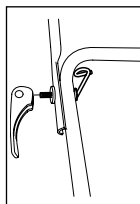

Kosačka s rýchloodpojovacími páčkami.

Držiak na vedenie lanka sa musí namontovať na pravú vnútornú stranu držadla, ako ilustruje obrázok.



Pri práci so zariadením vždy používajte prostriedky na ochranu sluchu.

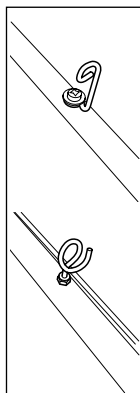

Kosačka s upevňovacími držiakmi na rukoväti.

Držiak na vedenie lanka sa musí namontovať na pravú stranu držadla, ako ilustruje obrázok.



Používajte hrubé ochranné rukavice z odolného materiálu (napríklad kožené). Pracovné rukavice chránia pred náhodným poranením. Nikdy nepodceňujte hroziace nebezpečenstvo. Pri manipulácii s kosačkou vždy používajte rukavice.

3 POPIS **I**

- 1 vrchná rukoväť
- 2 pohyblivá páka
- 3 brzdová páka
- 4 plynový pedál
- 5 ochranný kryt proti kamienkom
- 6 spodná rukoväť
- 7 motor
- 8 predné koleso
- 9 karoséria
- 10 zadné koleso
- 11 zberný kôš.
- 12 podložka noža
- 13 nôž
- 14 skrutky noža
- 15 páka nastavenia výšky kosenia
- 16 viečko oleja
- 17 viečko palivovej nádrže
- 18 ohybný kábel
- 19 prípojka vody (nadštandardná výbava)

4 STANOVENÉ POUŽITIE

Táto sekačka trávy je určená iba na sekanie trávy, iné použitie nie je dovolené.

Je vhodná iba pre súkromné používanie v domovej a hobby záhrade. Sekačky trávy pre súkromné a hobby záhrady budú ako také považované, ak budú používané k ošetrovaniu súkromných trávnatých plôch a trávnikov, nie však vo verejných zariadeniach, parkoch na športoviskách, ako aj v poľnohospodárstve a lesníctve.

Nepripustná obsluha:

Osoby, ktoré nie sú oboznámené s návodom na obsluhu, deti, osoby mladšie ako 16 rokov, ako aj osoby pod vplyvom alkoholu, drog a medikamentov nesmú sekačku trávy obsluhovať.

Prevádzkové doby pre benzínové sekačky trávy (podľa spolkového zákona na ochranu pred emisiami)

Dodržiavajte, prosím, tiež komunálne predpisy o prevádzkovaní sekačiek trávy!

Pondelok - sobota	Nie je povolené v
7.00 – 12.00 hodín	nedeľu a na sviatky!
15.00 – 19.00 hodín	

5 MONTÁŽ



Montáž tohto prístroja vyžaduje, aby ste dodržovali inštrukcie uvedené na poslednej strane tohto návodu.

Ochrana životného prostredia, likvidácia

Baliace časti (plastové vrecúška, rozpínavý polystyrén, klince, kartóny, atď...) nesmú byť nechané v dosahu detí, keďže sú potenciálnymi zdrojmi nebezpečenstva.

Baliace materiály sú potenciálnymi zdrojmi znečistenia pre životné prostredie.

Ohľadom ich likvidácie sa obráťte na oprávnené podniky.

6 UVEDENIE DO PREVÁDZKY

Sekačku trávy uveďte do prevádzky iba po úplne vykonanej montáži.

Bezpodmienečne dodržujte dodávaný návod na obsluhu výrobcu motora pre benzínový motor.

Pred prvým uvedením do prevádzky naplňte olej a benzín!

Benzín: Normálny benzín – bezolovnatý.

Motorový olej: Pozri návod na obsluhu výrobcu motora.

Naplnenie benzínu: Veko nádrže sa nachádza na benzínovej nádrži a je opatrené symbolom „stojan čerpadla pohonných hmôt“ (čerpacia stanica).

Naplnenie oleja: Plniace množstvo cca. 0,6 litra.

Naštartovanie motora

Naštartovanie motora je možné iba pri namontovanom noži (zotrvačná hmota)!

Ručné naštartovanie motora

a) Bez diaľkového riadenia plynu

1) V časovom intervale vždy po dvoch sekundách stisnite 3x primárny gombík. **II**

Pri teplotách nižších ako 10 0C stisnite primárny gombík 5x.

Pri motore zohriatom na prevádzkovú teplotu primárny gombík nepoužívajte!

2) Pritiahnite brzdiaci strmeň motora k hornej časti rukoväte a pevne ho držte – brzdiaci strmeň motora nezaskočí. **III**

3) Vytiahnite rýchlo štartovacie lanko a potom ho opäť nechajte pomaly namotať. **IV**



Motor má pevné nastavenie plynu. Preto nie je možná regulácia otáčok.

b) S diaľkovým riadením plynu

1) Nastavte páčku akcelerátora na pozíciu  (Start). **V**



2) V časovom intervale vždy po 2 sekundách stisnite 3x primárny gombík. **II**

Pri teplotách nižších ako 100°C stisnite primárny gombík 5x.

Pri motore zohriatom na prevádzkovú teplotu primárny gombík nepoužívajte!

3) Pritiahnite brzdiaci strmeň motora k hornej časti rukoväti a pevne ho držte – brzdiaci strmeň motora nezaskočí. **III**

4) Vytiahnite rýchlo štartovacie lanko a potom ho opäť nechajte pomaly namotať. **IV**

Akonáhle motor beží, nastavte páčku akcelerátora podľa požadovaných otáčok motora do pozície medzi  (Start) a  (Stop).

Elektrické štartovanie motora

5) Nastavte páčku akcelerátora na pozíciu  (Start). **V**



6) V časovom intervale vždy po 2 sekundách stisnite 3x primárny gombík. **II**

Pri teplotách nižších ako 10°C stisnite primárny gombík 5x.

Pri motore zohriatom na prevádzkovú teplotu primárny gombík nepoužívajte!

7) Pritiahnite brzdiaci strmeň motora k hornej časti rukoväti a pevne ho držte – brzdiaci strmeň motora nezaskočí. **VI**

8) Stlačte tlačidlo napájania. **VII**

Keď motor beží, uvoľnite tlačidlo. Nastavte páčku akcelerátora podľa požadovaných otáčok motora do pozície medzi  (Start) a  (Stop).

(A) Bezpečnostný kľúč a spustenie

(B) Batéria

(C) Nabíjačka batérií

Zapnutie pohonu kolies

Platí iba pre sekačky s pohonom kolies!

Neradte prevody pri zastavenom motore!

9) Stisnite prevodový riadiaci strmeň proti hornej časti rukoväti a pevne ho držte – riadiaci strmeň nezaskočí. **VIII**

Jazdná rýchlosť: cca 3,7 km/h.

Vypnutie pohonu kolies

10) Uvoľnite prevodový riadiaci strmeň. **IX**

Vypnutie motora

11) Nastavte páčku akcelerátora na pozíciu (Stop). **X**

12) Uvoľnite brzdiaci strmeň motora. **XI**



Po vypnutí motora dobieha sekačkový nôž ešte niekoľko sekúnd – predtým pod sekačku trávy bezprostredne nesiahajte!

Nastavenie výšky strniska

XII

Všetky kolesá musia byť v rovnakej výške!

Menič rýchlosti pohybu (VV) **XIII**

U kosačiek s označením VV máte možnosť meniť rýchlosť pohybu z 2,5 na 5 km/h. Rýchlosť pohybu sa môže meniť len ak je motor v prevádzke. Pre zmenu rýchlosti musíte použiť ľavoručnú páčku na ovládacom paneli. Symbol korytnačky na ovládacom paneli znamená „pomaly“, symbol zajaca znamená „rýchlo“.

Prevodový mechanizmus s 3 rýchlosťami (3V)

Modely označené skratkou 3V sú vybavené prevodovkou, ktorá umožňuje voľbu z 3 rôznych rýchlostí chodu.

1. rýchlosť - 2,5 km/hod.

2. rýchlosť - 3,5 km/hod.

3. rýchlosť - 4,5 km/hod.

Rýchlosť chodu možno meniť, len ak je motor spustený. Motor spustíte tak, že ľavú páčku nachádzajúcu sa na prístrojovej doske uvediete do polohy odpovedajúcej požadovanej rýchlosti.

Brzda čepele (BBC) **XIV**

U kosačiek s označením BBC máte možnosť spustiť a zastaviť čepeľ, kým je motor v prevádzke. Pre spustenie čepele musíte potiahnuť páčku k rukoväti a zatlačiť páčku 2 dolu. Pre zastavenie čepele musíte uvoľniť páčku.



Pozor: čepeľ sa zastaví až po niekoľkých sekundách.

7 ÚDRŽBA A OŠETROVANIE



Pred všetkými údržbárskymi a čistiacimi prácami stiahnite koncovku zapalovacieho kábla!

Sekačku trávy neostrekujte vodou. Voda preniknutá do zapalovacej sústavy, popr. do karburátora môže viesť k poruchám.

Sekačku trávy čistite handrou, zmetákom...



Ak bude sekačka naklonená na stranu, musí karburátor smerovať nahor!

Je potrebné odborné preskúšanie:

- po nabehnutí na prekážku
- pri okamžitom zastavení motora,
- pri ohnutom noži (žiadne narovnávanie!)
- pri ohnutom motorovom hriadelí (žiadne narovnávanie!),
- pri poškodení prevodovky,
- pri poruche klinového remeňa.

Výmena oleja (vzduchového filtra) zapalovacej sviečky

Pozri návod na obsluhu výrobcu motora.

Prevodovka pohonu kolies

Prevodovka nevyžaduje údržbu.

Výmena a prebrúsenie sekacieho noža

Ku koncu žacej sezóny vždy prebrúste, popr. ak je to nutné vymeňte sekací nôž za nový.

Prebrúsenie, popr. výmenu sekacieho noža nechajte vždy vykonať v servisnej dielni (meranie nevyváženosti).



Nevyvážené nože spôsobujú silné vibrácie sekačky trávy – nebezpečenstvo úrazu!

Mulčovanie (nadštandardná výbava) **XV**

- 1) vypnite zariadenie a skontrolujte, či sa nôž zastavil
- 2) zdvihnite zadný kryt proti kamienkom a nasadte vrchnák, ktorý je v príslušenstve
- 3) spustíte kryt proti odskakujúcim kamienkom

Bočné odhadzovanie (nadštandardná výbava) **XVI**

- 1) nasadte mulčovací kryt podľa postupu v bode **XV**
- 2) zdvihnite bočný kryt proti odskakujúcim kamienkom a umiestnite vyklápač
- 3) spustíte kryt proti odskakujúcim kamienkom

Čistenie podvozku (nadštandardná výbava) **XVII**

Stroj musí byť zastavený a vypnutý.

- Pripojte prívod vody na vývod (19), umiestnený na skrini.

Otvorte vodovodný kohútik.

- Spustíte motor (otáčanie noža) a nechajte ho niekoľko minút v chode.
- Po vyčistení: vypnite motor, zavrite vodovodný kohútik a odpojte prívodnú hadicu od vývodu na skrini sekačky

8 POMOC PRI PORUCHÁCH



Pred všetkými údržbárskymi a čistiacimi prácami stiahnite koncovku zapalovania

Porucha	Odstránenie
Motor nenaskočí	Natankujte benzín, nastavte páčku akcelerátora na pozíciu  (Start) pritlačte brzdiaci strmeň motora k hornej časti rukoväte, skontrolujte zapalovaciu sviečku, event. ju vymeňte, vyčistite vzduchový filter, spustíte na nízkej tráve alebo na už posekanej ploche, vyčistite vyhadzovací kanál/teleso sekačky – sekací nôž musí byť voľne otočiteľný, dobite štartovaciu batériu
Zníženie výkonu motora	Skorigujte výšku strniska. prebrúste/ nechajte vymeniť sekací nôž → servisná dielňa Vyčistite vyhadzovací kanál/ teleso sekačky vyčistite vzduchový filter, spomalte krok,
Nechistý rez	prebrúste/ nechajte vymeniť sekací nôž → servisná dielňa Skorigujte výšku strniska.
Lapač trávy nie je dostatočne plnený	Skorigujte výšku strniska. nechajte trávu uschnúť prebrúste/ nechajte vymeniť sekací nôž → servisná dielňa vyčistite mriežku lapača trávy Vyčistite vyhadzovací kanál/ teleso sekačky
Nefunguje pohon kolies	Zoradiť alebo narovnať ohybný kábel chybný klinový remeň, → výmena v servisnej dielni porucha prevodovky, → výmena v servisnej dielni
Kolesá sa pri zapnutej prevodovke netočia	Dotiahnite skrutky kolies, chybný náboj kolesa, → vymeňte koleso, Klinový remeň alebo prevodovka sú chybné → výmena v servisnej dielni,
Poruchy, ktoré nie je možné odstrániť pomocou tejto tabuľky, smú byť odstránené iba prostredníctvom autorizovaného odborného podniku (servisnej dielne).	

EC PREHLÁSENIE O PRÁVNEJ SPÔSOBILOSTI TOVARU'**MA.RI.NA. Systems srl - via F. Baracca 3, 24034 Cisano Bergamasco (Bg) – Italy**

Prehlasuje, že kosačka na trávnu so spaľovacím motorom

- Model (a)
- Výkon (b)
- Šírka skosu (c)
- Hmotnosť (d)
- Sériové číslo (e)

Vyhovuje špecifikáciám uvedeným v Norme:

- 1) 2006/42/EC
- 2) 2000/14/EC + 2005/88/EC
- 3) 2014/30/EU
- 4) 2011/65/EC
- 5) 2012/46/EU

V zhode s nasledujúcimi normami:

- 1) EN ISO 12100:2010
- 2) EN ISO 5395-1:2013; EN ISO 5395-2:2013
- 3) EN ISO 3744:2010

Ďalej uvádza, že technická dokumentácia sa nachádza:

MA.RI.NA. Systems srl - via F. Baracca 3, 24034 Cisano Bergamasco (Bg) – Italy

Prehliadol: (m)

Norme 2000/14/EEC: Proces sledovaný pre posudzovanie zhody (Príloha VI) prehliadol: (n)

- Podmienky merania (f)
- Vibrácie na držadle (g)
- Nameraná hladina hluku (h)
- Zaručená hladina hluku (h)
- Akustický tlak pôsobiaci na ucho operátora (neurčitosť merania 2dB) (y)

Cisano Bergamasco, 18/01/2017

Christian Rivolta
C.E.O.

Zistite si namerané hodnoty, ktoré sú uvedené na nálepke na poslednej strane.

Содержание

- 1 Указания по технике безопасности
- 2 значение символов, изображенных на косилке
- 3 Описание.....
- 4 Использование по назначению
- 5 Монтаж.....
- 6 Ввод в эксплуатацию.....
- 7 Техобслуживание и уход.....
- 8 Помощь при устранении неисправностей

1 Указания по технике безопасности

Во избежание травмирования при использовании газонокосилки необходимо соблюдать следующие основные правила по технике безопасности:

- Прочтите инструкцию по эксплуатации и поступайте согласно приведенным в ней указаниям.
- Сохраните инструкцию по эксплуатации в надежном месте для позднейшего использования или передачи следующему владельцу газонокосилки.
- Выполняйте указания по технике безопасности и предупреждающие указания, приведенные на самой газонокосилке.

Информация о пользователе

- Дети и подростки моложе 16 лет, которые не знакомы с Инструкцией по эксплуатации газонокосилки, не должны ею пользоваться. Минимально допустимый возраст пользователя определяется действующими на местах Предписаниями.
- При работе следует носить длинные, плотно прилегающие к телу брюки и прочную обувь с нескользящей подошвой.

Рабочий участок

- Участок, на котором будут проводиться работы по скашиванию травы, необходимо тщательно осмотреть. Все посторонние предметы, такие как камни, палки, проволока, кости и т.д., следует убрать.
- Если на рабочем участке находятся посторонние (особенно дети) или животные (также и микроорганизмы), то начинать косить нельзя.

Нормированное рабочее время

- Необходимо соблюдать установленное в Вашей стране нормированное время для скашивания травы на газонах (с целью защиты граждан от шума). Кроме того, учитывайте данные относительно нормированного рабочего времени, приведенные в данной инструкции.
- Косьбу необходимо выполнять при дневном свете или хорошем искусственном освещении.

Эксплуатация

- Перед началом использования газонокосилки всегда проводите ее визуальный осмотр.
- Перед использованием проверить, что лезвия, их держатели и крепежные винты не изношены и не повреждены. В случае замены, необходимо заменить все лезвия и крепежные винты для сохранения правильной балансировки устройства.
- Ни в коем случае не следует использовать газонокосилку при наличии дефектных или поврежденных защитных устройств, а тем более при отсутствии таких устройств, как дефлекторы или сборный мешок.
- Необходимо остановить двигатель и отсоединить колпачок свечи:
 - Прежде чем устранять возможные заедания или освобождать транспортер;
 - После того как машина натолкнулась на посторонний предмет;
 - Если машина начинает слишком сильно вибрировать.

- Следует поддерживать все гайки, болты и винты в хорошо затянутом состоянии для гарантии безопасной работы машины.
- Следует часто проверять, что сборный мешок не изношен и не поврежден.

Перед началом любых работ по техобслуживанию устройства:

- Выключите двигатель, подождите, пока не остановится режущий нож, и затем снимите штекер свечи зажигания.
- Поврежденные или износившиеся элементы конструкции следует немедленно заменить.
- Газонокосилкой разрешается пользоваться только, если она находится в техническом состоянии, определенном ее изготовителем.
- Лицо, пользующееся газонокосилкой, несет ответственность за несчастные случаи, связанные с травмированием других лиц или нанесением вреда их собственности.
- Если необходимо пересечь участки, не подлежащие обработке с помощью газонокосилки, то ее двигатель при этом следует выключать.
- Не включайте двигатель косилки, если Вы стоите как раз напротив канала выброса (для косилки с выбросом травы сбоку).

- Косилкой можно пользоваться только для скашивания травы на газонах.
- Ни в коем случае нельзя выводить из строя предохранительные и защитные приспособления.
- Для запуска газонокосилки необходимо, чтобы режущий механизм мог совершенно свободно вращаться. Имеющиеся приводные механизмы следует отсоединить.
- Если, для того чтобы запустить газонокосилку, ее следует приподнять, то режущий механизм необходимо повернуть в сторону, противоположную от пользователя.
- Никогда не подносите ноги и руки близко к вращающимся элементам конструкции косилки.
- Пользуясь газонокосилкой можно только, соблюдая безопасное расстояние, определяемое длиной приводной рукоятки.
- Всегда занимайте при косьбе устойчивое положение.
- Никогда не поднимайте и не переносите газонокосилку с включенным двигателем. Подождите, пока не остановится режущий механизм, и затем снимите штекер свечи зажигания.
- Нельзя перемещать косилку вверх и вниз по

склону, а также скашивать траву на склонах с углом наклона более 15°. Всегда выполняйте косьбу в поперечном направлении к склону.

- Осторожно при изменении направления перемещения или при косьбе обратным ходом.
- Проводите косьбу только в ритме шага.
- Следите за тем, чтобы в двигатель и выхлопную трубу не попадали листья, трава или смазка.
- Не оставляйте газонокосилку без присмотра.

Предупреждение: бензин – это легковоспламеняющаяся жидкость!

- Храните бензин только в предназначенных для этого емкостях.
- Заправку газонокосилки проводите только на улице. Во время процесса заправки курить строго воспрещается!
- Во время работы двигателя или пока газонокосилка еще не остыла нельзя открывать крышку бака или заливать бензин в бак.

 до тех пор, пока не будет проведена чистка газонокосилки и пары бензина не улетучатся.

- Из соображений безопасности в случае повреждения бензобака и его крышки их необходимо немедленно заменить.
- Для заливки бензина в бак пользуйтесь воронкой или специальной трубкой. Это необходимо для того, чтобы бензин не попал на двигатель газонокосилки, ее корпус или газон.

Существует опасность ожога! Выхлопная труба, так же как и участки вокруг нее, и могут достигать высоких температур. Поврежденную выхлопную трубу следует немедленно заменить.

- Установку регулятора числа оборотов двигателя изменять нельзя.
- Ни в коем случае не допускайте, чтобы двигатель внутреннего сгорания работал в закрытом помещении, так как не исключена опасность отравления выхлопными газами!

Техобслуживание и хранение

Перед началом **любых** работ по техобслуживанию устройства:

- Выключите двигатель, подождите, пока не остановится режущий нож, и затем снимите штекер свечи зажигания.
- При выполнении работ в непосредственной близости от ножей косилки всегда надевайте

защитные перчатки.

- Никогда нельзя хранить газонокосилку с бензином в бензобаке в помещении, в котором пары бензина могут вступить во взаимодействие с открытым пламенем или искрами – это взрывоопасно!
- Сливать бензин из бензобака можно только на улице.
- Прежде чем поставить газонокосилку на хранение в закрытое помещение, дайте двигателю остыть.
- Газонокосилку нельзя мыть, поливая ее водой из шланга.
- Ремонт газонокосилки должен выполняться только силами квалифицированных специалистов сервисных мастерских, имеющих разрешение на ремонт изделий нашей фирмы.

Запчасти и принадлежности

- Следует использовать только фирменные запчасти и принадлежности.
- Право на внесение изменений, касающихся конструкции и исполнения косилки, оставляем за собой.

Предохранительные приспособления

Предохранительная ручка

В момент опасности опустите ручку: двигатель и режущий механизм остановятся. Предохранительную ручку ни в коем случае нельзя выводить из строя.

Защитные приспособления

Задняя крышка (камнезащитная решётка)

Защитные приспособления защищают работника от травмирования предметами, отлетающими при косьбе. Газонокосилка никогда не должна вводиться в эксплуатацию без защитных приспособлений.

Транспортировка

Транспортировка: в случае необходимости транспортировки косилки, следует слить топливный бак и вынуть свечи зажигания.

При проведении операций загрузки и выгрузки косилки, не следует наклонять ее в каком-либо направлении, в связи с тем, что это может привести к засорению фильтра или утечкам масла.

При транспортировке не следует перемещать косилку в зоне загрузки на транспортное средства. Монтировать устройство в условиях безопасности при использовании соответствующих ремней и шайб.

Убедиться, что зона загрузки транспортного средства хорошо проветривается таким образом, чтобы предупредить скопления воспламеняющихся газов. При необходимости переноса косилки с одного газона на другой, следует всегда выключать двигатель и подождать прекращения вращения ножа.

Действия с бывшим в употреблении устройством, охрана окружающей среды.

Если вы приходите к выводу, что устройство подлежит замене или в нем больше нет необходимости, помните об охране окружающей среды и утилизации устройства безопасным для окружающей среды образом, в соответствии с требованиями местных норм.

Некоторые сервисные службы и авторизованные торговые точки принимают старое оборудование с его утилизацией безопасным для окружающей среды образом.

В случае сомнений или вопросов в отношении функционирования устройства, следует обращаться в авторизованный сервисный центр или к дилеру.



Дополнительная информация для Руководства по эксплуатации изделия, в раздел “Для вашей безопасности”.

Данный прибор не предназначен для использования лицами (в т.ч. детьми) с ограниченными физическими, сенсорными или умственными способностями или с недостатком опыта и/или знаний, за исключением случаев, когда они находятся под присмотром ответственных за их безопасность лиц или получили от них указания, как пользоваться прибором.

Во избежание игр с прибором дети должны находиться под присмотром.

2 значение символов, изображенных на косилке

- | | |
|------------------|-----------------------------|
| 1 Производитель | 6 Количество оборотов |
| 2 Модель | 7 Год изготовления |
| 3 Тип | 8 Масса |
| 4 Серийный номер | 9 Уровень звуковой мощности |
| 5 Вес нетто | |

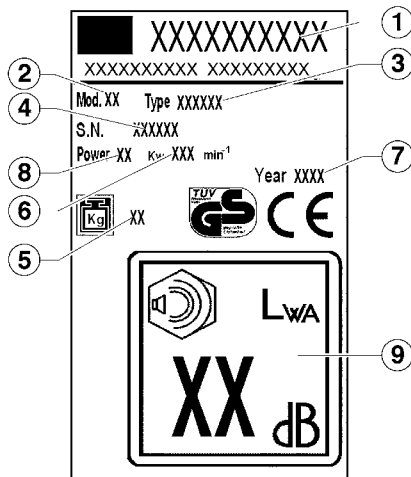

Перед вводом в эксплуатацию непременно прочтите инструкцию!



Перед вводом в эксплуатацию непременно прочтите инструкцию!

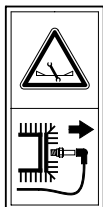

Перед началом работ по техобслуживанию режущего механизма всегда снимайте штекер свечи зажигания!



Внимание, опасность! Держите ноги и руки подальше от режущего механизма!



Опасность отравления. Не использовать в закрытых помещениях.



Опасность взрыва. Выключать двигатель при заполнении топливом.



Опасность. Не дотрагиваться до горячих частей.



Не использовать струи воды на механических компонентах, подшипниках и прокладках.

Символы в данной инструкции по эксплуатации

 Опасность! При несоблюдении указаний, отмеченных таким образом, не исключено травмирование людей.

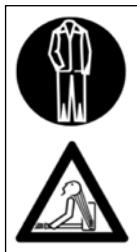

Не используйте одежду, которая может запутаться в деревьях, кустах или движущихся деталях устройства. Не носите шарфов, галстуков и украшений. Соберите и завяжите длинные волосы (платок, шапочка, каска и т.д.).



Опасность смерти в связи с удушьем!

Не оставляйте детей играть с упаковочным материалом в связи с наличием опасности удушья. Обязательно держите упаковочный материал вне доступа детей.



Надевайте защитные сапоги с противоскользящей подошвой и стальным носком. Не работайте босиком или, например, в сандалиях.



В частности, запрещается вносить изменения в устройство, в целях повышения его мощности или количества оборотов двигателя внутреннего сгорания или электродвигателя.

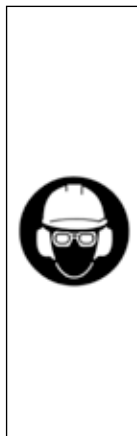

В целях снижения возможности опасности травм глаз, одевайте хорошо прилегающие защитные очки, в соответствии с требованиями нормы EN 166. Следите за правильным положением защитных очков. Носите защитную каску при выполнении работ разрежения, в высоких кустарниках, а также в местах с опасностью падения предметов. При заточке ножа, всегда используйте защитные очки!

Инструкции по соответствующему монтажу направляющего крючка тросика для газонокосилки с двигателем внутреннего сгорания.

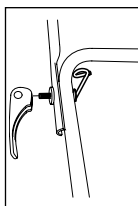

Газонокосилка с рычагами быстрого расцепления.

Направляющий крючок тросика должен монтироваться справа с внутренней стороны рукоятки, в соответствии с указаниями рисунка.



При работе с устройством всегда пользуйтесь средствами защиты слуха.

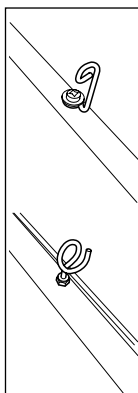

Газонокосилка с крепежными ручками рукоятки.

Направляющий крючок тросика должен монтироваться в правой стороне рукоятки, в соответствии с указаниями рисунка.



Надевайте рабочие перчатки из прочного материала (например, кожа). Защитные перчатки обеспечивают защиту от случайных травм. Никогда не недооценивайте уровень возможной опасности. При работе с газонокосилкой всегда одевайте перчатки.

3 Описание I

- 1 верхняя ручка
- 2 рычаг движения
- 3 рычаг тормоза
- 4 рычаг ускорителя
- 5 камнезащитная решётка
- 6 нижняя ручка
- 7 двигатель
- 8 переднее колесо
- 9 кузов
- 10 заднее колесо
- 11 сборочная корзина
- 12 опора ножа
- 13 нож
- 14 винт ножа
- 15 регулировочные рычаги для высоты срезания
- 16 масляного
- 17 топливная крышка
- 18 гибкие кабели
- 19 соединение воды (опция)

4 Использование по назначению

Данная газонокосилка предназначена для скашивания травы на газонах. Использование ее для других целей недопустимо.

Данная газонокосилка должна использоваться только в личных целях на приусадебном участке. Газонокосилки данного типа, предназначенные для использования только в личных целях на приусадебном участке, ни в коем случае не должны использоваться в общественных садах, парках, на стадионах, а также в сельском и лесном хозяйствах.

Кому не разрешается пользоваться газонокосилкой:

Лицам, не ознакомившимся с данной инструкцией по эксплуатации, детям, молодым людям, не достигшим 16-летнего возраста, а также лицам, находящимся под воздействием алкоголя, наркотиков или сильных медикаментов, пользоваться газонокосилкой не разрешается.

Время, в течение которого разрешается работать с газонокосилкой с бензиновым двигателем (согласно Федеральному закону о защите от вредных излучений).

Учитывайте, пожалуйста, также Предписания местных коммунальных органов относительно времени эксплуатации газонокосилки!

Понедельник – суббота – Пользоваться
7.00–12.00 часов; газонокосилками
15.00–19.00 часов. в воскресенье и в
праздничные дни запрещается!

5 Монтаж



Для монтажа данного устройства следуйте инструкциям монтажа, приведённым на последних страницах руководства.

Защита окружающей среды, утилизация
Детали упаковок (пластиковые пакеты, пенополистирол, гвозди, картон и т. д.) не следует оставлять в местах, доступных для детей, так как они могут представлять потенциальную опасность.

Упаковочный материал это потенциальный источник загрязнения окружающей среды.

По вопросам утилизации следует обращаться к специализированным предприятиям.

6 Ввод в эксплуатацию

Газонокосилку можно вводить в эксплуатацию только, если монтаж был полностью завершен.

В обязательном порядке следует выполнять указания, приведенные в Инструкции по эксплуатации бензинового двигателя, разработанной его изготовителем.

Перед вводом газонокосилки в эксплуатацию в первый раз заправьте ее бензином и смазочным маслом!

Бензин: обычный бензин без содержания свинца.

Смазка для двигателя: см. Инструкцию по эксплуатации двигателя, разработанную его изготовителем.

Заправка бензином: крышка бензобака находится на самом баке и обозначена символом «Бензобак».

Заливка смазки: в количестве прикл. 0,6 л.

Запуск двигателя

Запуск двигателя возможен только после установки режущего ножа (инерционная масса)!

Запуск двигателя вручную

а) Без системы дистанционной регулировки оборотов двигателя:

1) Нажмите на пусковую кнопку три раза с интервалами в две секунды. II

При температуре ниже 10° C на пусковую кнопку следует нажать 5 раз.

Если двигатель прогрет до рабочей температуры, то пусковой кнопкой пользоваться не нужно!

2) Прижмите ручку торможения двигателя к верхней части рукоятки газонокосилки и крепко держите ее, так как в этом положении ручка торможения не фиксируется. III

3) Быстро потяните за стартерный трос и затем медленно отпустите его, чтобы он снова намотался. IV

 **Двигатель настроен на работу при постоянном числе оборотов, которое не может быть изменено.**

б) С системой дистанционной регулировки оборотов двигателя:

1) Переведите акселератор в положение  (пуск). **V**



2) Нажмите на пусковую кнопку три раза с интервалами в две секунды. **II**

При температуре ниже 10° С на пусковую кнопку следует нажать 5 раз.

Если двигатель прогрет до рабочей температуры, то пусковой кнопкой пользоваться не нужно!

3) Прижмите ручку торможения двигателя к верхней части рукоятки газонокосилки и крепко держите ее, так как в этом положении ручка торможения не фиксируется. **III**

4) Быстро потяните за стартерный трос и затем медленно отпустите его, чтобы он снова намотался. **IV**

Как только двигатель заработает, переведите акселератор в положение, соответствующее необходимому Вам числу оборотов двигателя и расположенное между символами  (пуск) и  (останов).

Электрический запуск двигателя

5) Переведите акселератор в положение  (пуск). **V**



6) Нажмите на пусковую кнопку три раза с интервалами в две секунды. **II**

При температуре ниже 10° С на пусковую кнопку следует нажать 5 раз.

Если двигатель прогрет до рабочей температуры, то пусковой кнопкой пользоваться не нужно!

7) Прижмите ручку торможения двигателя к верхней части рукоятки газонокосилки и крепко держите ее, так как в этом положении ручка торможения не фиксируется. **VI**

8) Нажмите кнопку питания. **VII**

Отпустите кнопку, когда двигатель работает. Переведите акселератор в положение, соответствующее необходимому Вам числу оборотов двигателя и расположенное между символами  (пуск) и  (останов).

(А) Ключ безопасности и запуск

(В) Аккумулятор

(С) Зарядное устройство

Включение колесного привода

Только для косилок с таким приводом!

Редуктор нельзя подключать при выключенном двигателе!

9) Прижмите ручку включения редуктора к рукоятке косилки и крепко держите ее – в этом положении ручка не фиксируется. **VIII**

Скорость перемещения косилки: ок. 3,7 км/ч.

Выключение колесного привода

10) Отпустите ручку включения редуктора. **IX**

Выключение двигателя

11) Переведите акселератор в положение  (останов.). **X**

12) Отпустите ручку торможения двигателя. **XI**



Режущий нож вращается еще несколько секунд после выключения двигателя, поэтому ни в коем случае не просовывайте руку под косилку сразу после ее выключения!

Установка высоты срезания травы

XII

Все колеса косилки должны находиться на одинаковой высоте!

Регулятор скорости подачи (VV) XII

Есть, на моделях указанных с буквой VV, возможность изменить скорость подачи от 2,5 до 5 км/ч. Скорость подачи может быть изменена только с двигателем под движением. Для того, чтобы выполнить операцию необходимо пустить левый рычаг на панели управления, черепаха обозначает медленную скорость, заяц – быструю скорость.

3-х скоростная коробка передач (3V)

Модели, имеющие в обозначении символ 3V, оснащены коробкой передач, позволяющей выбрать одну из 3 различных скоростей подачи:

1° скорость - 2.5 км/ч

2° скорость – 3.5 км/ч

3° скорость – 4.5 км/ч

Скорость подачи может быть изменена только при включенном двигателе. Для ее изменения необходимо установить левый рычаг, расположенный на приборной панели, на выбранную скорость.

Тормоз ножа (BBC) XIV

Машины, указанные с буквой BBC имеют возможность включить и выключить нож, сохраняя двигатель под движением. Для того, чтобы включить нож, тянуть рычаг 1 посредством рукоятки, а толкнуть ручку 2 вниз. Для того, чтобы выключить его, достаточно опустить рычаг 1.



Осторожно: нож тратит некоторые секунды, прежде чем остановиться.

7 Техобслуживание и уход



Перед началом любых работ по техобслуживанию и чистке снимайте штекер со свечи зажигания!

Косилку нельзя поливать водой из шланга. В противном случае вода может попасть в систему зажигания или карбюратор и вывести их из строя.

Чистку косилки следует проводить с помощью тряпки или веника.



Если газонокосилку необходимо наклонить, то это следует выполнить таким образом, чтобы карбюратор оказался вверху!

Косилка должна быть подвержена осмотру со стороны квалифицированного специалиста, после:

- наезда на какое-либо препятствие;
- внезапной остановки двигателя;
- при изгибе ножа (выпрямлять нельзя!);
- изгибе вала двигателя (выпрямлять нельзя!);
- повреждении редуктора;
- дефектном клиновом ремне.

Замена смазки, воздушного фильтра, свечи зажигания

Соответствующая информация приведена в Инструкции по эксплуатации двигателя, разработанной его изготовителем.

Редуктор колесного привода.

Редуктор не нуждается в техобслуживании.

Замена и переточка ножа косилки

Нож косилки следует перетачивать всегда в конце сезона. Если есть необходимость, то его можно заменить.

Переточку или замену ножа следует поручать квалифицированным специалистам сервисной ремонтной мастерской (из-за необходимости измерения дисбаланса).



Несбалансированные ножи являются причиной сильной вибрации косилки, что может привести к несчастному случаю!

Стрижка mulching (опция) XV

- 1) выключить устройство и убедиться, что лезвие остановлено
- 2) поднять задний камнезащитный щиток и установить пробку, предоставляемую в принадлежностях
- 3) отпустить камнезащитный щиток

Боковая выгрузка (опция) XVI

- 1) установить пробку mulching согласно указаний XV
- 2) поднять боковой камнезащитный щиток и позиционировать дефлектор
- 3) отпустить боковой камнезащитный щиток

Очистка основания кузова (опция) XVII

- При остановленной и выключенной машине.
- Подсоединить соединение (19) на кузове к крану подачи воды.
 - Открыть кран.
 - Запустить двигатель (лезвие вращается), оставляя функционировать на протяжении нескольких минут.
 - При завершенной очистке: выключить двигатель. Закрыть кран, отсоединить трубу от соединения/кузова

8 Помощь при устранении неисправностей



Перед началом любых работ по техобслуживанию и чистке снимайте штекер со свечи зажигания!

Неисправность	Устранение
Двигатель не включается	Залейте бензин. Установите акселератор в положение  (пуск) Прижмите ручку торможения двигателя к верхней части рукоятки газонокосилки. Проконтролируйте, в каком состоянии находится свеча зажигания, при необходимости замените ее. Проведите чистку воздушного фильтра, запустив двигатель, когда косилка находится в низкой траве или на уже скошенном участке. Проведите чистку канала выброса/корпуса косилки (нож косилки должен свободно вращаться). Проведите подзарядку стартерной батареи.
Мощность двигателя падает	Откорректируйте установку высоты срезания травы. Поручите Службе сервиса провести переточку/замену ножа косилки. Проведите чистку канала выброса/корпуса газонокосилки. Проведите чистку воздушного фильтра. Проводите косьбу в замедленном темпе.
Нечистый прокос	Поручите Службе сервиса провести переточку/замену ножа косилки. Откорректируйте установку высоты срезания травы.
Приспособление для сбора травы наполняется не полностью	Откорректируйте установку высоты срезания травы. Дайте газону просохнуть. Поручите Службе сервиса провести переточку/замену ножа косилки. Проведите чистку решетки приспособления для сбора травы. Проведите чистку канала выброса/корпуса газонокосилки.
Колесный привод не функционирует	Отрегулировать гибкий кабель Поручите Службе сервиса заменить дефектный клиновой ремень. Поручите Службе сервиса устранить неисправность редуктора.
При включенном приводе колеса не вращаются	Подтяните болты колес. Вышла из строя ступица колеса, поставьте новое колесо. Неисправный клиновой ремень или передача дефектный клиновой ремень.
Неисправности, которые не удается устранить с помощью указаний, приведенных в данной таблице, должны устраняться только силами специалистов сервисной ремонтной мастерской, имеющих на это разрешение нашей фирмы	

ЕС ДЕКЛАРАЦИЯ СООТВЕТСТВИЯ**MA.RI.NA. Systems srl - via F. Baracca 3, 24034 Cisano Bergamasco (Bg) – Italy**

заявляет, что газонокосилка с двигателем внутреннего сгорания

- Модель (a)
- Мощность (b)
- Ширина резания (c)
- Вес (d)
- Серийный номер (e)

соответствует нормативам Директив:

- 1) 2006/42/EC
- 2) 2000/14/EC + 2005/88/EC
- 3) 2014/30/EU
- 4) 2011/65/EC
- 5) 2012/46/EU

Соответствует следующим нормативам:

- 1) EN ISO 12100:2010
- 2) EN ISO 5395-1:2013; EN ISO 5395-2:2013
- 3) EN ISO 3744:2010

Кроме того, заявляет, что техническое досье разработано:

MA.RI.NA. Systems srl - via F. Baracca 3, 24034 Cisano Bergamasco (Bg) – Italy

Анализировано: (m)

Директив 2000/14/CEE: Процедура выполнена для анализа соответствия (Приложение VI) анализировано: (n)

- Условия снятия замеров (f)
- Вибрации на рукоятке (g)
- Замеренная звуковая мощность (h)
- Гарантированная звуковая мощность (k)
- Звуковое давление на слух оператора (погрешность измерения 2дБ) (y)

Cisano Bergamasco, 18/01/2017



Christian Rivolta
C.E.O.

Смотрите выявленные значения и приведенные на наклейке на последней странице

ΠΕΡΙΕΧΟΜΕΝΑ

1	Υποδείξεις ασφαλείας
2	Σημασία των συμβόλων στο μηχάνημα
3	Ονοματολογία
4	Αρμόζουσα χρήση
5	Συναρμολόγηση
6	Αρχική θέση σε λειτουργία
7	Συντήρηση και φροντίδα
8	Αντιμετώπιση βλαβών

1 Υποδείξεις ασφαλείας***Κατά τη χρήση κουρευτικών ισχύουν για την προστασία από τραυματισμούς οι ακόλουθες βασικές υποδείξεις ασφαλείας:***

- Διαβάστε τις οδηγίες χειρισμού και ακολουθήστε τις.
- Φυλάξτε τις οδηγίες χειρισμού για μετέπειτα χρήση και ενδεχομένως για τον επόμενο χρήστη.
- Τηρείτε τις υποδείξεις ασφαλείας καθώς και τις προειδοποιητικές υποδείξεις στο μηχάνημα.

Χειριστής

- Τα παιδιά και έφηβοι κάτω των 16 ετών, οι οποίοι δεν είναι εξοικειωμένοι με τις οδηγίες χρήσης, δεν επιτρέπεται να χρησιμοποιήσουν το μηχάνημα. Οι τοπικές διατάξεις μπορούν να καθορίζουν την ελάχιστη ηλικία.
- Φοράτε μακριά, εφαρμοστά παντελόνια και σταθερά, αντιολισθητικά υποδήματα.

Περιοχή εργασίας

- Ελέγχετε πλήρως και προσεκτικά την περιοχή, στην οποία πρόκειται να δουλέψετε. Απομακρύνετε όλα τα ξένα σώματα, όπως π.χ. πέτρες, ξύλα, σύρματα, κόκαλα κτλ.
- Σε περίπτωση που βρίσκονται στην περιοχή εργασίας πρόσωπα (προσοχή: παιδιά) ή ζώα (προσέχετε επίσης τα μικρά ζώδια), δεν επιτρέπεται να κουρέψετε τη χλόη.

Χρόνοι λειτουργίας

- Προσέχετε τους ειδικούς για κάθε χώρα χρόνους λειτουργίας για κουρευτικά χλόης (ηχοπροστασία). Για τους χρόνους λειτουργίας βλ. στις οδηγίες λειτουργίας.
- Κουρεύετε χλόη μόνο στο φως της ημέρας ή με καλό τεχνητό φωτισμό.

Λειτουργία

- Κάνετε πάντοτε πριν τη χρήση οπτικό έλεγχο
 - Πριν από κάθε χρήση πραγματοποιείτε έναν οπτικό έλεγχο για να βεβαιωθείτε πως τα μαχαίρια, τα υποστηρίγματά τους και οι βίδες συγκράτησης δεν έχουν φθαρεί ή καταστραφεί. Σε περίπτωση αντικατάστασης, αλλάξτε όλα τα μαχαίρια και τις βίδες συγκράτησης προκειμένου να εξασφαλίζεται η σωστή ζυγοστάθμιση της συσκευής
 - Μην χρησιμοποιείτε ποτέ το χορτοκοπτικό παρουσσία ελαττωματικών ή κατεστραμμένων διατάξεων προστασίας ή, ακόμη λιγότερο, απουσία των διατάξεων ασφαλείας όπως τα διαφράγματα ή ο σάκος συλλογής
 - Σβήνετε τον κινητήρα και αποσυνδέετε το καπάκι του μπουζιού:
 - Πριν εξαλείψετε ενδεχόμενα μπλοκαρίσματα ή ελευθερώσετε τον αγωγό εξαγωγής
 - Μετά από σύγκρουση με ξένα αντικείμενα
 - Αν η συσκευή αρχίζει να δονείται με ανώμαλο τρόπο
 - Διατηρείτε καλά σφιγμένα όλα τα παξιμάδια, τα μπουλόνια και τις βίδες για να εξασφαλίζεται πως η συσκευή είναι σε θέση να λειτουργεί με ασφάλεια
 - Ελέγχετε συχνά αν ο σάκος συλλογής παρουσιάζει τυχόν ίχνη φθοράς ή ζημιών
- Πριν από όλες τις εργασίες στο μηχάνημα:
- Θέτετε τον κινητήρα εκτός λειτουργίας, περιμένετε να ακινητοποιηθεί το μαχαίρι και τραβήξετε το μπουζοκαλώδιο από το μπουζί.
 - Αλλάζετε αμέσως τα κατεστραμμένα ή φθαρμένα μέρη

- Χρησιμοποιείτε το μηχάνημα μόνον στην από τον κατασκευαστή προδιαγραμμένη τεχνική κατάσταση
- Ο χρήστης του μηχανήματος ευθύνεται για απυχήματα με άλλα πρόσωπα ή την περιουσία τους
- Σβήνετε τον κινητήρα, όταν περνάτε από επιφάνειες διαφορετικές από αυτές, τις οποίες πρόκειται να κουρέψετε.
- Μην ανάβετε τον κινητήρα, όταν στέκεστε το κανάλι εξόδου (κουρευτικό με έξοδο στο πλάι).
- Χρησιμοποιείτε το κουρευτικό χλόης μόνο σε επιφάνειες με χλόη
- Μην απενεργοποιήσετε τα συστήματα ασφαλείας ή αντίστοιχα τις προστατευτικές διατάξεις του κουρευτικού.
- Για την εκκίνηση του κουρευτικού ο μηχανισμός κοπής πρέπει να είναι ευκίνητος. Αποζεύξτε τυχόν κινήσεις.
- Αν το κουρευτικό πρέπει να ανασηκωθεί για την εκκίνηση, ο μηχανισμός κοπής πρέπει να δείχνει στην εκ διαμέτρου αντίθετη κατεύθυνση από τον χρήστη.

- Μην φέρνετε τα χέρια και τα πόδια σας κοντά σε περιστρεφόμενα μέρη.
- Η χρήση του κουρευτικού επιτρέπεται μόνο υπό τήρηση της απόστασης ασφαλείας που καθορίζεται από το κοντάρι οδήγησης.
- Φροντίστε για σταθερή πρόσφυση στο έδαφος.
- Μην ανασηκώνετε και μη μεταφέρετε το κουρευτικό ποτέ με αναμμένου τον κινητήρα. Περιμένετε μέχρι να ακινητοποιηθεί ο μηχανισμός κοπής και τραβήξτε το μπουζοκαλώδιο από το μπουζί.
- Κουρεύετε πάντοτε εγκάρσια στο πρηνές. Μην οδηγείτε το κουρευτικό προς τα πάνω ή προς τα κάτω καθώς και σε πρηνή με κλίση άνω των 15.
- Προσοχή κατά την αλλαγή κατεύθυνσης ή κατά το κούρεμα προς τα πίσω.
- Οδηγείτε το κουρευτικό μόνο σε ταχύτητα βηματισμού.
- Κρατάτε την εξάτμιση και τον κινητήρα ελεύθερο από φύλλα, χλόη και εξερχόμενο λάδι.
- Μην αφήνετε το κουρευτικό χωρίς επίβλεψη.

Προειδοποίηση! Η βενζίνη είναι εύφλεκτη σε μεγάλο βαθμό!

- Αποθηκεύετε τη βενζίνη μόνο σε εγκεκριμένα γι' αυτό δοχεία.

- Γεμίζετε το μηχάνημα με καύσιμα μόνο στην ύπαιθρο. Κατά τη διαδικασία αυτή μην καπνίζετε!
- Μην ανοίγετε το καπάκι του ρεζερβουάρ ούτε να γεμίζετε το μηχάνημα με βενζίνη, ενώ ο κινητήρας βρίσκεται σε λειτουργία ή είναι πολύ ζεστός.
- Σε περίπτωση υπερχειλίσης της βενζίνης δεν επιτρέπεται να ανάψετε τον κινητήρα. Το μηχάνημα πρέπει να καθαριστεί και να αποφευχθεί κάθε προσπάθεια ανάφλεξης, μέχρι να εξατμιστούν οι ατμοί της βενζίνης.
- Για λόγους ασφαλείας πρέπει να αλλάζετε το χαλασμένο ρεζερβουάρ και το καπάκι ρεζερβουάρ.
- Για τη συμπλήρωση καυσίμων χρησιμοποιείτε χωνί ή σωλήνα πλήρωσης, για να μην τρέξουν καύσιμα επάνω στον κινητήρα, στο περίβλημα του μηχανήματος ή στη χλόη.

Κίνδυνος εγκαυμάτων!



Η εξάτμιση καθώς και οι περιοχές γύρω από την εξάτμιση μπορούν να αποκτήσουν θερμοκρασίες μέχρι και μπορούν να φτάσουν σε υψηλές θερμοκρασίες.

Αλλάζετε την χαλασμένη εξάτμιση.

- Μην αλλάζετε τις ρυθμίσεις του ρυθμιστή του κινητήρα.
- Μην αφήνετε ποτέ τον κινητήρα να λειτουργεί σε κλειστούς χώρους - κίνδυνος δηλητηρίασης!

Συντήρηση και αποθήκευση

Πριν από όλες τις εργασίες στο μηχάνημα:

- Θέτετε τον κινητήρα εκτός λειτουργίας, περιμένετε να ακινητοποιηθεί το μαχαίρι και τραβήξτε το μπουζοκαλώδιο από το μπουζί.
- Κατά τις εργασίες στην περιοχή του μαχαιριού φοράτε πάντοτε προστατευτικά γάντια.
- Μην αποθηκεύετε το κουρευτικό με βενζίνη στο ρεζερβουάρ μέσα σε κτίρια, στα οποία οι ατμοί της βενζίνης μπορούν να έρθουν σε επαφή με ανοιχτή φλόγα ή με σπινθήρα - **κίνδυνος έκρηξης!**
- Το άδειασμα του ρεζερβουάρ θα πρέπει να γίνεται μόνο στην ύπαιθρο.
- Πριν την αποθήκευση σε κλειστούς χώρους αφήνετε τον κινητήρα να κρυώσει.
- Μην πλένετε το μηχάνημα με ακτίνα νερού.
- Οι επισκευές στο κουρευτικό χλόης επιτρέπεται να εκτελούνται μόνο από εξειδικευμένα συνεργεία.

Ανταλλακτικά και εξαρτήματα

- Πρέπει να χρησιμοποιούνται αποκλειστικά αυθεντικά ανταλλακτικά και αυθεντικά εξαρτήματα.
- Τηρούμε το δικαίωμα αλλαγών στην κατασκευή και στην εκτέλεση.

Συστήματα ασφαλείας

Τόξο ασφαλείας

Στην επικίνδυνη στιγμή αφήνετε το τόξο ασφαλείας, ο κινητήρας και ο μηχανισμός κοπής σταματούν.

Δεν επιτρέπεται το τόξο ασφαλείας να τεθεί εκτός λειτουργίας.

Προστατευτικές διατάξεις

Κλαπέτο πίσω μέρους (προστασία πτώσης λίθων)

Οι προστατευτικές διατάξεις προστατεύουν από τραυματισμούς από μέρη που εκσφενδονίζονται από τον μηχανισμό κοπής.

Το κουρευτικό δεν επιτρέπεται να λειτουργήσει ποτέ χωρίς τις προστατευτικές διατάξεις.

Μεταφορα

Μεταφορά: αν το χορτοκοπτικό πρέπει να μεταφερθεί, αδειάστε το ρεζερβουάρ καυσίμου και βγάλτε τα μπουζί ανάφλεξης. Στη διάρκεια της φόρτωσης και της εκφόρτωσης του χορτοκοπτικού, θυμηθείτε να μην το γείρετε προς καμία κατεύθυνση, εφόσον θα μπορούσε να προκληθεί ρύπανση του φίλτρου λαδιού ή διαρροές λαδιού. Στη διάρκεια της μεταφοράς, θυμηθείτε να αποφύγετε να μετακινήσετε το χορτοκοπτικό στη ζώνη φόρτωσης πάνω στο όχημα. Μοντάρετε τον εξοπλισμό με ασφαλή τρόπο, με ενδεδειγμένους ιμάντες και ροδέλες. Βεβαιωθείτε ότι η ζώνη φόρτωσης του οχήματος αερίζεται καλά έτσι ώστε να αποτραπεί η συσσώρευση οξειδωτικών αερίων. Αν είναι απαραίτητο να ενεργοποιήσετε το χορτοκοπτικό από το ένα γκαζόν στο άλλο, σβήνετε πάντα τον κινητήρα και περιμένετε έως ότου το μαχαίρι σταματήσει να περιστρέφεται.

Διαδικασία με μεταχειρισμένο μηχανημα, προστασια του περιβαλλοντος.

Αν κάποια ημέρα καταλήξετε στο συμπέρασμα ότι η συσκευή πρέπει να αντικατασταθεί ή δεν την έχετε πλέον ανάγκη, θυμηθείτε να προστατεύσετε το περιβάλλον και να τη διαθέσετε με τρόπο ασφαλή για το περιβάλλον, σε συμμόρφωση με τους τοπικούς κανονισμούς. Μερικά εξουσιοδοτημένα σημεία εξυπηρέτησης και σημεία πώλησης δέχονται παρωχημένους εξοπλισμούς και τους χρησιμοποιούν με ασφαλή για το περιβάλλον τρόπο. Σε περίπτωση αμφιβολιών ή αβεβαιοτήτων σχετικά με τη λειτουργία της συσκευής, απευθυνθείτε σε ένα εξουσιοδοτημένο κέντρο εξυπηρέτησης ή στον αντιπρόσωπο.



Πρόσθετη υπόδειξη στις Οδηγίες χρήσης του μηχανήματος, Κεφάλαιο "Για την ασφάλειά σας".

Το μηχάνημα αυτό δεν προορίζεται για τη χρήση από άτομα (συμπεριλαμβανομένων των παιδιών) με περιορισμένες φυσικές, αισθητήριες ή νοητικές ικανότητες ή με έλλειψη πείρας και/ή με έλλειψη γνώσεων, εκτός αν αυτά επιβλέπονται ή κατατοπίστηκαν σχετικά με τη χρήση του μηχανήματος από το υπεύθυνο για την ασφάλειά τους άτομο.

Τα παιδιά πρέπει να επιβλέπονται, ώστε να διασφαλιστεί, ότι δεν παίζουν με το μηχάνημα

2 Σημασία των συμβόλων στο μηχάνημα

1	Κατασκευαστή	6	Αριθμός στροφών
2	Μοντέλο	7	Έτος κατασκευής
3	Tip	8	Πλάτος κοπής
4	Αριθμο' σειράς	9	Ηχητικός βαθμός
5	Καθαρό βάρος		

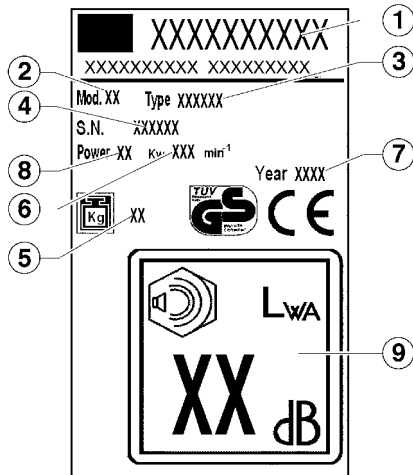

Πριν την αρχική θέση σε λειτουργία διαβάστε τις οδηγίες χρήσης!



Κρατάτε τρίτους μακριά από την επικίνδυνη περιοχή!



Πριν από εργασίες στον μηχανισμό κοπής τραβάτε το μπουζοκαλώδιο από το μπουζί!



Προσοχή, κίνδυνος! Κρατάτε τα χέρια και τα πόδια μακριά από τους μηχανισμούς κοπής!



Κίνδυνος δηλητηρίασης. Μη χρησιμοποιείτε τη μηχανή σε κλειστούς χώρους.



Κίνδυνος έκρηξης. Σβήνετε τον κινητήρα όταν βάζετε καύσιμο το ρεζερβουάρ.



Κίνδυνος. Μην αγγίζετε τα ζεστά μέρη.



Να μη χρησιμοποιείτε πίδακες νερού σε μηχανικά μέρη, κουζινέτα και τσιμούχες.

Σ' αυτές τις οδηγίες χειρισμού !



Κίνδυνος!
Σε περίπτωση μη τήρησης κίνδυνος βλαβών σε πρόσωπα.



Να μη φέρετε ενδύματα που μπορούν να μπερδευτούν στο ξύλο, στους θάμνους ή στα κινούμενα μέρη του εξοπλισμού. Να μη φέρετε κασκόλ, γραβάτες, ούτε περιδέραια. Να μαζεύετε και δένετε τα μακριά μαλλιά (φουλάρι, μπερές, κράνος, κλπ.).



Κίνδυνος θανάτου λόγω ασφυξίας!

Να μην αφήνετε τα παιδιά να παίζουν με το υλικό συσκευασίας, εφόσον υφίσταται ο κίνδυνος ασφυξίας. Να διατηρείτε οπωσδήποτε το υλικό συσκευασίας μακριά από τα παιδιά.



Να φοράτε μπότες προστασίας με αντιολισθητική σόλα και χαλύβδινο άκρο. Να μην εργάζεστε ποτέ με γυμνά πόδια ή, για παράδειγμα, με σανδάλια.



Ειδικότερα, απαγορεύεται να κάνετε τροποποιήσεις στον εξοπλισμό για να αυξήσετε την ισχύ του ή τον αριθμό στροφών του κινητήρα καύσης ή του ηλεκτροκινητήρα.



Για να μειωθεί ο κίνδυνος τραυματισμού των ματιών, να φέρετε καλά εφαρμοζόμενα γυαλιά προστασίας σύμφωνα με το πρότυπο EN 166. Να προσέχετε για τη σωστή θέση των γυαλιών προστασίας. Να φέρετε το κράνος προστασίας κατά τις εργασίες αραίωσης, σε ψηλούς θάμνους και σε τόπους με κίνδυνο πτώσης αντικειμένων. Για το ακόνισμα της λεπίδας να φοράτε πάντα γυαλιά προστασίας!

ΙΟδηγίες για τη σωστή τοποθέτηση του γάντζου οδηγού-σχοινοῦ για χλοοκοπτικό με κινητήρα εσωτερικής καύσης.

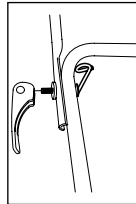

Χλοοκοπτικό με μοχλούς ταχείας απελευθέρωσης.

Ο γάντζος οδηγού-σχοινοῦ πρέπει να τοποθετείται στη δεξιά πλευρά και στο εσωτερικό της λαβής, όπως στην εικόνα.



Κατά τη διάρκεια της εργασίας με τον εξοπλισμό να φοράτε πάντα μέσα προστασίας της ακοής.

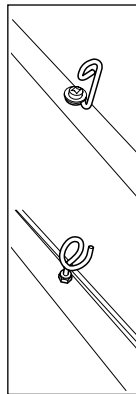

Χλοοκοπτικό με πόμολα στερέωσης της λαβής.

Ο γάντζος οδηγού-σχοινοῦ πρέπει να τοποθετείται στη δεξιά πλευρά της λαβής, όπως στην εικόνα.



Να φοράτε στιβαρά γάντια εργασίας από ανθεκτικό υλικό (για παρ. δερμάτινα). Τα γάντια εργασίας σας προστατεύουν από τυχαίους τραυματισμούς. Να μην υποτιμάτε ποτέ τους πιθανούς κινδύνους. Να φοράτε πάντα τα γάντια όταν χειρίζεστε το χλοοκοπτικό.

3 Ονοματολογία **I**

- 1 πάνω λαβή
- 2 μοχλός αυτοκίνησης
- 3 μοχλός φρένου
- 4 μοχλός επιτάχυνσης (γκάζι)
- 5 προστατευτικό εκτόξευσης χαλικιών
- 6 κάτω λαβή
- 7 κινητήρας
- 8 μπροστινή ρόδα
- 9 σκελετός
- 10 πίσω ρόδα
- 11 καλάθι συλλογής
- 12 στήριγμα λεπίδας
- 13 λεπίδα
- 14 βίδα λεπίδας
- 15 Μοχλος ρύθμιση ύψους κοπης
- 16 Τάπα ελαίου
- 17 Τάπα ρεζερβουάρ βενζίνης
- 18 εύκαμπτα καλώδια
- 19 ρακόρ σύνδεσης νερού (προαιρετικό)

4 Αρμόζουσα χρήση

Αυτό το κουρευτικό μηχάνημα προορίζεται μόνο για το κούρεμα χλόης, χρήση διαφορετική από αυτή δεν επιτρέπεται.

Το μηχάνημα είναι κατάλληλο για ιδιωτική χρήση στον οικιακό και ερασιτεχνικό κήπο. Κουρευτικά για τον ιδιωτικό οικιακό και ερασιτεχνικό κήπο θεωρούνται τα μηχανήματα, τα οποία χρησιμοποιούνται για τη φροντίδα ιδιωτικών επιφανειών με χλόη και γκαζόν, όχι όμως σε δημόσιες εγκαταστάσεις, πάρκα, γήπεδα καθώς και στις αγροτικές και δασικές επιχειρήσεις.

Μη εγκεκριμένοι χειριστές:

Πρόσωπα, τα οποία δεν είναι εξοικειωμένα με τις οδηγίες χειρισμού, παιδιά, έφηβοι κάτω των 16 ετών καθώς και πρόσωπα υπό την επήρεια αλκοόλ, ναρκωτικών ή φαρμάκων, δεν επιτρέπεται να χειρίζονται το μηχάνημα.

Ωρες λειτουργίας για κουρευτικά με βενζινοκινητήρα (σύμφωνα με τον Ομοσπονδιακό Νόμο περί Εκπομπής)

Παρακαλείσθε να τηρείτε επίσης τις κοινοτικές ή δημοτικές διατάξεις περί λειτουργίας κουρευτικών!

Δευτέρα -Σάββατο

7.00 - 12.00

μεσημβρινή 15.00 - 19.00 μ.μ.

Κυριακές και γιορτές δεν επιτρέπεται η χρήση!

5 Συναρμολόγηση



Για τη συναρμολόγηση αυτού του μηχανισμού, ακολουθήστε τις οδηγίες συναρμολόγησης, στις τελευταίες σελίδες του εγχειριδίου.

Προστασία περιβάλλοντος, απόσυρση

Τα μέρη της συσκευασίας (πλαστικά σακουλάκια, εξηλασμένο πολυστυρένιο, καρφία, χαρτόνια κλπ) πρέπει να φυλάσσονται μακριά από παιδιά καθώι εγκυμονούν κινδύνους.

Τα υλικά συσκευασίας προκαλούν ρύπανση του περιβάλλοντος.

6 Αρχική θέση σε λειτουργία

Θέτετε το μηχάνημα σε λειτουργία, αφού εκτελεστεί πρώτα πλήρως η συναρμολόγηση.

Τηρείτε οπωσδήποτε τις οδηγίες λειτουργίας του κατασκευαστή του κινητήρα που παραδίδονται μαζί.

Πριν την αρχική θέση σε λειτουργία συμπληρώστε λάδι και βενζίνη!

Βενζίνη: Απλή αμόλυβδη βενζίνη

Λάδι κινητήρα: Βλ. οδηγίες λειτουργίας του κατασκευαστή του κινητήρα

Γέμισμα με βενζίνη: Το καπάκι του ρεζερβουάρ βρίσκεται πάνω στο ρεζερβουάρ βενζίνης και φέρει το σύμβολο "αντλία βενζίνης" (βενζινάδικο).

Γέμισμα με λάδι: Ποσότητα πλήρωσης περ. 0,6 λίτρα

Εκκίνηση του κινητήρα

Η κίνηση του κινητήρα είναι δυνατή μόνον με συναρμολογημένο το μαχαίρι (μάζα σφονδύλου)!

Εκκίνηση του κινητήρα με το χέρι

α) χωρίς τηλεχειρισμό γκαζιού

- 1) Πατήστε το κουμπί του διασκορπιστήρα 3 φορές ανά περ. **II**

Σε χαμηλές θερμοκρασίες κάτω των 10 °C πατήστε το κουμπί του διασκορπιστήρα 5 φορές.

Με ζεστό κινητήρα μην χρησιμοποιήσετε το κουμπί του διασκορπιστήρα!

- 2) Τραβήξτε το τόξο πέδησης του κινητήρα προς το επάνω κοντάρι και κρατήστε το - το τόξο πέδησης του κινητήρα δεν κουμπώνει. **III**

- 3) Τραβήξτε το σχοινί εκκίνησης με φόρα προς τα έξω και κατόπιν αφήστε το αργά να ξανατυλιχτεί. **IV**



Ο κινητήρας έχει σταθερή ρύθμιση γκαζιού. Γι' αυτό δεν είναι δυνατή η ρύθμιση του αριθμού στροφών.



β) με τηλεχειρισμό γκαζιού

- 1) Σκανδάλη γκαζιού στη θέση  (εκκίνηση) **V**
- 2) Πατήστε το κουμπί του διασκορπιστήρα 3 φορές ανά περ. 2 δευτερόλεπτα. **II**

Σε χαμηλές θερμοκρασίες κάτω των 10 °C πατήστε το κουμπί του διασκορπιστήρα 5 φορές.

Με ζεστό κινητήρα μην χρησιμοποιήσετε το κουμπί του διασκορπιστήρα!

- 3) Τραβήξτε το τόξο πέδησης του κινητήρα προς το επάνω κοντάρι και κρατήστε το -το τόξο πέδησης του κινητήρα δεν κουμπώνει. **III**
- 4) Τραβήξτε το σχοινί εκκίνησης με φόρα προς τα έξω και κατόπιν αφήστε το αργά να ξανατυλιχτεί. **IV**



Μόλις δουλέψει ο κινητήρας, ρυθμίστε την σκανδάλη γκαζιού ανάλογα με τον επιθυμητό αριθμό στροφών κινητήρα σε μία θέση μεταξύ  (εκκίνηση) και  (στοπ).

Ηλεκτροεκκίνηση του κινητήρα

- 5) Σκανδάλη γκαζιού στη θέση  (εκκίνηση). **V**
- 6) Πατήστε το κουμπί του διασκορπιστήρα 3 φορές ανά περ. 2 δευτερόλεπτα. **II**

Σε χαμηλές θερμοκρασίες κάτω των 10 °C πατήστε το κουμπί του διασκορπιστήρα 5 φορές.

Με ζεστό κινητήρα μην χρησιμοποιήσετε το κουμπί του διασκορπιστήρα!

- 7) Τραβήξτε το τόξο πέδησης του κινητήρα προς το επάνω κοντάρι και κρατήστε το -το τόξο πέδησης του κινητήρα δεν κουμπώνει. **VI**
- 8) Πατήστε το κουμπί τροφοδοσίας. Απελευθερώστε το κουμπί όταν ο κινητήρας λειτουργεί. **VII**
- Ρυθμίστε την σκανδάλη γκαζιού ανάλογα με τον επιθυμητό αριθμό στροφών κινητήρα σε μία θέση μεταξύ  (εκκίνηση) και  (στοπ).

(A) Πλήκτρο ασφαλείας και εκκίνηση

(B) Μπαταρία

(C) Φορτιστής μπαταρίας

Θέση τροχοκίνησης σε λειτουργία

Ισχύει μόνο για μηχανήματα με τροχοκίνηση! Μην θέσετε τη μετάδοση κίνησης με σβηστό τον κινητήρα σε λειτουργία!

- 9) Πιέστε το τόξο ζεύξης μετάδοσης κίνησης προς το επάνω κοντάρι και κρατήστε το -το τόξο ζεύξης μετάδοσης κίνησης δεν κουμπώνει. **VIII**

Ταχύτητα οδήγησης: περ. 3,7 km/h.

Θέση τροχοκίνησης εκτός λειτουργίας

- 10) Αφήστε ελεύθερο το τόξο ζεύξης μετάδοσης κίνησης. **IX**

Θέση του κινητήρα εκτός λειτουργίας

- 11) Ρυθμίστε την σκανδάλη γκαζιού στη θέση  (στοπ). **X**



- 12) Αφήστε ελεύθερο το τόξο πέδησης κινητήρα. **XI**

Το μαχαίρι κοπής συνεχίζει να λειτουργεί ακόμα μερικά δευτερόλεπτα μετά τη θέση του κινητήρα εκτός λειτουργίας -γι' αυτό μην πιάνετε αμέσως κάτω από το κουρευτικό!

Ρύθμιση του ύψους κοπής

XII

Όλοι οι τροχοί πρέπει να βρίσκονται στο ίδιο ύψος!

Ρυθμιστής της ταχύτητας προώθησης (VV) **XIII**

Υπάρχει, στα μοντέλα που σημειώνονται με το “, η δυνατότητα να ρυθμίσετε την ταχύτητα προώθησης από 2,5 έως 5 χιλιόμετρα την ώρα. Η ταχύτητα προώθησης μπορεί να αλλάξει μόνο όταν ο κινητήρας είναι σε κίνηση. Για να το κάνετε αυτό πρέπει να ενεργοποιήσετε τον αριστερό μοχλό που βρίσκεται στο ταμπλό εντολών, η χελώνα αντιστοιχεί στην αργή ταχύτητα, ο λαγός στη γρήγορη ταχύτητα.

Μετάδοση 3 Ταχύτητες (3V)

Τα μοντέλα που φέρουν το σύμβολο 3V παρουσιάζουν μια μετάδοση που επιτρέπει τη δυνατότητα επιλογής μεταξύ τριών διαφορετικών ταχυτήτων προώθησης:

1° ταχύτητα - 2.5 km/h

2° ταχύτητα - 3.5 km/h

3° ταχύτητα - 4.5 km/h

Η ταχύτητα προώθησης μπορεί να αλλάξει μόνο όταν ο κινητήρας βρίσκεται σε λειτουργία. Προκειμένου να γίνει αυτό πρέπει να ενεργοποιήσετε τον αριστερό μοχλό που βρίσκεται στο ταμπλό ελέγχου, τοποθετώντας τον στην ταχύτητα που επιθυμείτε.

Φρένο των μαχαίριων (BBC) **XIV**

Οι μηχανές που σημειώνονται με BBC έχουν την δυνατότητα να ενεργοποιούν ή να απενεργοποιούν τα μαχαίρια διατηρώντας τον κινητήρα σε κίνηση. Για να ενεργοποιήσετε τα μαχαίρια τραβήξτε τον μοχλό 1 προς την λαβή και σπρώξτε τον μοχλό 2 προς τα κάτω. Για να την απενεργοποιήσετε φτάνει να αφήσετε τον μοχλό 1.



Προσοχή: τα μαχαίρια χρειάζονται μερικά δευτερόλεπτα για να σταματήσουν.

7 Συντήρηση και φροντίδα



Πριν από όλες τις εργασίες συντήρησης και καθαρισμού τραβάτε το μπουζοκαλώδιο από το μπουζί!

Μην πλένετε το μηχάνημα με ακτίνα νερού. Το νερό που διεισδύει στην εγκατάσταση ανάφλεξης ή αντίστοιχα στο καρμπυρατέρ μπορεί να οδηγήσει σε βλάβες.

Καθαρίζετε το μηχάνημα με πανί, βούρτσα χειρός.



Όταν γέρνετε το κουρευτικό προς το πλάι, το καρμπυρατέρ πρέπει να δείχνει προς πάνω!

Έλεγχος από εξειδικευμένο συνεργείο είναι απαραίτητη:

- μετά την πρόσκρουση σε εμπόδιο,
- σε περίπτωση άμεσης ακινητοποίησης του κινητήρα,
- σε περίπτωση κεκαμμένου μαχαιριού (όχι ευθυγράμμιση!),
- σε περίπτωση κεκαμμένου άξονα κινητήρα (όχι ευθυγράμμιση!),
- σε περίπτωση βλάβης της μετάδοσης κίνησης,
- σε περίπτωση χαλασμένου ιμάντα.

Αλλαγή λαδιού /Φίλτρο αέρα /Μπουζί

Βλ. οδηγίες χειρισμού του κατασκευαστή του κινητήρα.

Μετάδοση τροχοκίνησης

Η μετάδοση τροχοκίνησης δεν χρειάζεται συντήρηση.

Αλλαγή και ακόνισμα του μαχαιριού κουρέματος

Ακονίζετε το μαχαίρι κουρέματος πάντοτε στο τέλος της σεζόν ή αντίστοιχα αν είναι απαραίτητο το αντικαθιστάτε με καινούργιο. Το κατόπιν ακόνισμα ή αντίστοιχα η αλλαγή του μαχαιριού πρέπει να εκτελούνται πάντοτε από συνεργείο της υπηρεσίας τεχνικής εξυπηρέτησης πελατών (ζυγοστάθμιση).



Τα μη ζυγοσταθμισμένα μαχαίρια οδηγούν σε ισχυρούς κραδασμούς του κουρευτικού -κίνδυνος ατυχήματος!

Κοπή mulching (optional) **XV**

- 1) σβήστε τη συσκευή και βεβαιωθείτε πως το μαχαίρι έχει σταματήσει
- 2) σηκώστε το οπίσθιο καπάκι και βάλτε την τάπα του εξοπλισμού
- 3) απελευθερώστε το καπάκι

Πλαϊνή απομάκρυνση (optional) **XVI**

- 1) βάλτε την τάπα mulching όπως στο σημείο **XV**
- 2) σηκώστε το πλευρικό καπάκι και τοποθετήστε τον εκτροπέα
- 3) απελευθερώστε το πλευρικό καπάκι

Καθαρισμός κάτω από το σασί (optional) **XVII**

Με σταματημένο και σβηστό μηχάνημα.

- Συνδέστε το ρακόρ (19) στο σασί με τη βρύση τροφοδοσίας νερού.

Ανοίξτε τη βρύση.

- Εκκινήστε τον κινητήρα (μαχαίρι σε περιστροφή) και τον αφήνετε να λειτουργήσει για μερικά λεπτά.
- Μόλις ολοκληρωθεί ο καθαρισμός: σβήστε τον κινητήρα. Κλείστε τη βρύση, βγάλτε το σωλήνα από το ρακόρ/σασί

8 Αντιμετώπιση βλαβών

! Πριν από όλες τις εργασίες συντήρησης και καθαρισμού τραβάτε το μπουζοκαλώδιο από το μπουζί!

Βλάβη	Αντιμετώπιση
Ο κινητήρας δεν παίρνει μπρος.	Γεμίστε το ρεζερβουάρ με βενζίνη. Φέρτε την σκανδάλη γκαζιού στη Θέση  (εκκίνηση). Πιέστε το τόξο πέδησης του κινητήρα προς το επάνω κοντάρι. Ελέγξτε το μπουζί, ενδεχομένως το αλλάζετε. Καθαρίστε το φίλτρο αέρα. Ξεκινήστε σε χαμηλή χλόη ή στην ήδη κουρεμένη επιφάνεια Καθαρίζετε το κανάλι εξόδου / το περίβλημα - το μαχαίρι κουρέματος πρέπει να μπορεί να περιστρέφεται ελεύθερα. Φορτίστε την μπαταρία του εκκινήτηρα.
Μειωμένη απόδοση κινητήρα	Διορθώστε το ύψος κοπής Τρόχισμα /Αλλαγή του μαχαιριού κουρέματος → Υπηρεσία τεχνικής εξυπηρέτησης πελατών-συνεργείο. Καθαρίζετε το κανάλι εξόδου / το περίβλημα Καθαρίστε το φίλτρο αέρα. Μειώστε την ταχύτητα βηματισμού.
Η κοπή δεν είναι καθαρή.	Τρόχισμα /Αλλαγή του μαχαιριού κουρέματος → Υπηρεσία τεχνικής εξυπηρέτησης πελατών-συνεργείο. Διορθώστε το ύψος κοπής
Το δοχείο συλλογής χλόης δεν γεμίζει επαρκώς.	Διορθώστε το ύψος κοπής Αφήστε τη χλόη να στεγνώσει. Τρόχισμα /Αλλαγή του μαχαιριού κουρέματος → Υπηρεσία τεχνικής εξυπηρέτησης πελατών-συνεργείο. Καθαρίστε το πλέγμα στο κουτί συλλογής χλόης. Καθαρίζετε το κανάλι εξόδου / το περίβλημα
Η τροχοκίνηση δεν λειτουργεί.	Ρυθμίζετε το εύκαμπτο καλώδιο Χαλασμένος μάντας (λουρί) → Υπηρεσία τεχνικής εξυπηρέτησης πελατών-συνεργείο Βλάβη μετάδοσης κίνησης → Υπηρεσία τεχνικής εξυπηρέτησης πελατών-συνεργείο.
Οι τροχοί δεν περιστρέφονται με ενεργοποιημένη τη μετάδοση κίνησης.	Κατόπιν σφίξιμο των βιδών των τροχών. Χαλασμένη η πλήμνη των τροχών → νέος τροχός. Τραπεζοειδής μάντας ή ελαττωματική μετάδοση → Υπηρεσία τεχνικής εξυπηρέτησης πελατών-συνεργείο.
Οι βλάβες, οι οποίες δεν μπορούν να αντιμετωπιστούν με τη βοήθεια αυτού του πίνακα, επιτρέπεται να αντιμετωπίζονται μόνον από εξουσιοδοτημένο εξειδικευμένο συνεργείο (συνεργείο της υπηρεσίας τεχνικής εξυπηρέτησης πελατών).	

Δήλωση συμφωνίας CE**MA.RI.NA. Systems srl - via F. Baracca 3, 24034 Cisano Bergamasco (Bg) – Italy**

Δηλώνει ότι η μηχανή πονρέματος τον γρασιδιον πινητήρας με ηλεπτριπτό σπινθήρα

- Модель (a)
- Ισχύ σε(b)
- Πλάτος κοπής(c)
- Βάρος (d)
- Αριθμός σειράς (e)

Σίται συμφωνος με τις προδιαγραφες των Οδηγιών:

- 1) 2006/42/EC
- 2) 2000/14/EC + 2005/88/EC
- 3) 2014/30/EU
- 4) 2011/65/EC
- 5) 2012/46/EU

Σύμφωνα με τους κάτωθι ανόνες:

- 1) EN ISO 12100:2010
- 2) EN ISO 5395-1:2013; EN ISO 5395-2:2013
- 3) EN ISO 3744:2010

Δηλώνει, επιπλέον, πως ο τεχνικός φάκελος συγκροτήθηκε στην:

MA.RI.NA. Systems srl - via F. Baracca 3, 24034 Cisano Bergamasco (Bg) – Italy

Εξετάστηκε από: (m)

Οδηγίας 2000/14/EOK: Διαδικασία που εφαρμόστηκε για την αξιολόγηση της Συμμόρφωσης (Παραρτημα VI) Εξετάστηκε από: (n)

- Μετρητική στάση (f)
- Κραδασμοί στη λαβή (g)
- Μετρημένη ηχητική ισχύς (h)
- Εγγυημένη ηχητική ισχύς (k)
- Ηχητική πίεση στο αυτί του χειριστή (βεβαιότητα μέτρησης 2dB) (y)

Cisano Bergamasco, 18/01/2017



Christian Rivolta
C.E.O.

Συμβουλευτείτε τα μετρημένα δεδομένα που παραθέτονται στο αυτοκόλλητο το οποίο βρίσκεται στην τελευταία σελίδα

INDEX

1	GÜVENLİK BİLGİLERİ.....
2	CIHAZIN ÜZERİNDEKİ SEMBOLLERİN ANLAMLARI
3	AÇIKLAMA.....
4	CIHAZIN KURALLARA UYGUN OLARAK KULLANILMASI
5	MONTAJ.....
6	CIHAZIN İŞLETMEYE ALINMASI.....
7	BAKIM VE TEMİZLİK.....
8	ARIZALARIN TESPİTİ VE GİDERİLMESİ

1 GÜVENLİK BİLGİLERİ

Çim biçme makinelerini kullanırken oluşabilecek yaralanmaları engellemek için aşağıdaki güvenlik bilgileri verilmiştir.

- Kullanım kılavuzunu iyice okuyunuz ve verilen bilgiler doğrultusunda hareket ediniz.
- Kullanım kılavuzunu, cihazı sizden sonra kullanacaklar için özenle saklayınız.
- Cihazın üzerindeki güvenlik bilgilerine ve uyarılara dikkat ediniz.

Çihazı kullanacak kişiler

- Kullanım kılavuzundaki bilgileri okumamış ve bu bilgilere tam riayet etmesi beklenmeyen çocukların ve 16 yaşın altındaki gençlerin cihazı kullanmaları kesinlikle yasaktır. Cihazın kullanımına ilişkin yaş sınırı ilgili ülkedeki kanunlarla belirlenmiştir.
- Cihazı kullanırken uzun, dar pantolonların ve sağlam, kaymayı engelleyecek ayakkabıların giyilmesi gerekir.

Çalışma alanı

- Çim kesilecek alanın tamamını itinalı şekilde kontrol ediniz. Çalışacağınız alan dahilinde bulunan bütün yabancı cisimleri örn. taş, sopa, tel parçaları, kemik gibi parçaların hepsini toplayıp uzaklaştırınız.
- Çalışma alanında insan (dikkat: çocuklar) yada hayvanlar bulunduğu taktirde (yada ufak canlılar) çim biçme işlemine kesinlikle başlamayınız.

İşletim süresi

- Bulduğunuz ülkede, çim biçme makinalarına

ilişkin belirlenmiş işletim sürelerinin dikkate alınması gerekir. (gürültüden korunma).

İşletim sürelerine ilişkin olarak kullanım kılavuzuna bakınız.

- Çim biçme işlemi sadece gün ışığında yada ışıklandırma iyi olduğu zamanlarda yapınız.

Cihazın kullanılması

- Kullanmaya başlamadan önce, cihazın daima gözden geçiriniz.
- Kullanımdan önce bıçak ağızlarının, bunların mesnetlerinin ve sabitleme vidalarının aşınmamış veya hasarlı olmadıklarını görsel olarak kontrol ediniz. Aşınmış veya hasarlı kısımların değiştirilmesi halinde, aparatın doğru balansını muhafaza etmek amacıyla bütün bıçak ağızları ile sabitleme vidalarının tamamını değiştiriniz.
- Çim biçme makinesini, arızalı veya hasarlı koruma tertibatları ile veya deflektörler veya çim toplama torbası gibi güvenlik tertibatları takılı olmadıklarında asla kullanmayınız.
- Aşağıdaki durumlarda motoru kapatınız ve buji başlığını çıkarınız:
 - Olası takılmaları giderme veya boşaltma kanalını temizlemeden önce
 - Yabancı bir cisme çarptıktan sonra
 - Makine anormal şekilde titremeye başlarsa
- Çim biçme makinesinin güvenlik içinde işlemesini garanti etmek için bütün somunların, bulonların ve vidaların sıkıca kilifli olduklarını denetim altında tutunuz.

- Çim toplama torbasında aşınma veya hasar izlerinin bulunmadığını sık sık kontrol ediniz.
- Cihazda yapılacak bütün çalışmalar rasında:
- Motoru durdurunuz bıçak ünitesinin tamamen durmasını bekleyiniz ve bujinin yerleştiği fişi yerinden çıkartınız.
- Hasarlı ve aşınmış parçaları derhal değiştiriniz.
- Cihazı sadece, üreticinin öngörmüş olduğu teknik konumda kullanınız.
- Cihazı kullanan kişinin yada başka insanların kazaya uğraması halinde, bu durumdan cihazı kullanan kişi direkt olarak sorumludur.
- Cihazın, çimi biçilecek alanın dışına çıkması halinde cihazın motorunu derhal durdurunuz.
- Dışarı atma kanalı önünde duruyorsanız (Kesilen çimeni yandan dışarı atan çim kesme makinaları) cihazı kesinlikle çalıştırmayın.
- Çim biçme makinesini sadece çim ekili alanlarda kullanınız.
- Çim biçme makinesini güvenlik ve koruyucu birimlerini kesinlikle devre dışı bırakmayınız.
- Çim biçme makinesi çalıştırılmadan önce bıçak ünitesinin kesinlikle dolu olmaması serbest hareket edebilmesi gerekir.

Ek bağlantıları sökünüz.

- Eğer çim biçme makinasının çalıştırılması gerekiyorsa, cihazın kesme ünitesinin yönünün, cihazı kullanan kişinin ters istikametinde olması gerekir.
- Eliniz yada ayağınızla hareket eden parçalara kesinlikle dokunmayınız.
- Çim biçme makinasını kullanırken, yönlendirmeyi sağlayan kol ile belirlenmiş olan güvenlik mesafesine mutlak suretle riayet edilmesi gerekir.
- Cihazın sağlam şekilde zemine oturup oturmadığını kontrol ediniz.
- Moturu çalışırken çim biçme makinasını kesinlikle kaldırmayınız yada taşımayınız. Bıçak ünitesinin durması halinde, önce bekleyiniz daha sonra bujinin yerleştiği fişi yerinden çıkartınız.
- Cihazı daima rampaya dik yönde hareket ettiriniz. Çim biçme makinasını rampa aşağı/ yukarı hareket ettirmeyiniz ve cihazı 15° den daha fazla eğimli arazilerde kesinlikle

- kullanmayınız
- Hareket yönünü değiştirirken yada cihazı geri yönde hareket ettirirken dikkatli olunuz.
- Cihazı normal yürüme hızında hareket ettiriniz.
- Eksoz ve motorda yaprak çimen artıklarının birikmemesine ve bu kısımlarda akan yağın temizlenmesine özen gösteriniz.
- Çim biçme makinesini sürekli gözetim altında tutunuz.

Dikkat! Benzin çabuk alevlenme özelliğine sahiptir.

- Benzini uygun hazneler/bidonlar içerisinde saklayınız.
- Benzini açık alanlarda doldurunuz. Doldurma işlemi sırasında kesinlikle sigara içmeyiniz!
- Motor çalışırken yada cihaz sıcak iken benzin deposunun kapağını kesinlikle açmayınız yada cihaza benzin doldurmayı denemeyiniz.
- Eğer dışarı benzin taşmışsa motoru kesinlikle çalıştırmayınız. Cihazı iyice temizleyiniz ve benzin buharı tamamen kaybolana kadar cihazın civarında kıvılcım oluşmamasına dikkat ediniz.
- Benzin deposunun yada depo kapağının hasarlı olması halinde derhal değiştirilmesi gerekir.
- Benzin doldururken ya huni yada doldurmak için özel bir hortum kullanınız. Bu şekilde benzinin motora, cihazın üzerine yada çimlere dökülmesini engellemiş olursunuz.



Yanma tehlikesi!

Egsoz ve egsozun bulunduğu bölgedeki sıcaklığın ve yüksek sıcaklıklara ulaşabilirler.

Hasarlı eksoz başlıklarını derhal değiştiriniz.

- Motorun termostat ayarlarını kesinlikle değiştirmeyiniz.
- Yanma ile çalışan (benzinli) motorları kesinlikle kapalı ortamlarda çalıştırmayınız. Dikkat zehirlenme tehlikesi!

Cihazın bakımı ve saklanması

- Cihazda yapılacak bütün çalışmalar sırasında:
- Motoru durdurunuz bıçak ünitesinin tamamen durmasını bekleyiniz ve bujinin yerleştiği fişi yerinden çıkartınız.
- Cihazın bıçağında yada bıçak civarında çalışma yaparken eldiven giyiniz.
- Benzinli çim biçme makinelerini, benzin

deposu dolu iken kesinlikle, benzin buharının kıvılcım yada ateş ile temas etmesi mümkün kapalı ortamlarda/binalarda depolamayınız.

- Benzin tankını sadece açık alanlarda boşaltması gerekir.
- Cihazı kapalı ortamlarda depolamadan önce motorun iyice soğumasına özen gösteriniz.
- Çim biçme makinesinin üzerine kesinlikle su püskürtmeyiniz.
- Çim biçme makinesindeki yapılacak tamirat çalışmalarının tamamının konunun uzmanı yetkili servisler tarafından yapılması gerekir.

Yedek parça ve aksesuarlar

- Sadece orijinal yedek parça ve aksesuarlar kullanınız.
- Cihazın ana yapısında ve modelinde yapılacak değişiklik hakkı burada saklı tutulmuştur.

Güvenlik tertibatları

Güvenlik kolu

Güvenlik kolunu tehlike anında serbest bırakınız, bu durumda motor ve kesme ünitesi durur.

Güvenlik kolunun fonksiyonlarının kesinlikle devre dışı bırakılmaması gerekir.

Koruyucu tertibatlar

Koruyucu kapak (taş siperi)

Koruyucu birimler, kesme ünitesinden dışarı fırlayan parçalar vasıtası ile oluşabilecek yaralanmaları önler.

Çim biçme makinası koruyucu birim olmadan kesinlikle çalıştırılmamalıdır.

Taşıma

Nakliye: Biçme makinesi taşınacaksa, yakıt deposunu boşaltın ve bujileri çıkarın. Biçme makinesini yüklerken ve indirirken, yağ filtresinin kirlenmesine veya yağ sızıntısının meydana gelmesine neden olabileceğinden, herhangi bir yönde eğdirilmemesi gerektiğini hatırlayın. Nakliye sırasında, biçme makinesini aracın yükleme alanında hareket ettirmemeyi hatırlayın.

Ekipmanı, uygun kayışlar ve pullarla sağlam bir şekilde monte edin. Yanıcı gazların birikmesini önlemek için aracın yükleme alanının iyi havalandırıldığından emin olun.

Biçme makinesini bir çim alandan diğerine geçirmeniz gerekiyorsa, daima motoru kapatın ve bıçağın dönmesi duruncaya kadar bekleyin.

İkinci el makine için prosedür, çevrenin korunması

Bir gün cihazınızın değiştirilmesi gerektiği sonucuna varırsanız veya artık gereksinim duymuyorsanız, çevreyi korumayı ve yerel yönetmeliklere uygun olarak çevreye zarar vermeyecek bir şekilde imha etmeyi unutmayın. Bazı yetkili Servis Noktaları ve satış mağazaları eski ekipmanı kabul eder ve çevreye duyarlı bir şekilde kullanır.

Cihazın çalışması ile ilgili herhangi bir belirsizlik veya kuşkunuz varsa lütfen yetkili bir servis merkezine veya satıcınıza başvurun.



Cihazın kullanma kılavuzuna ait ek bilgiler için bakınız bölüm "Kendi güvenliğiniz için".

Bu cihaz, fiziksel, sensörik, zihinsel veya ruhsal yetenekleri sınırlı olan veya cihaz hakkında yeterince tecrübesi ve/veya bilgisi olmayan kişiler (çocuklar da dahil) tarafından kullanılmalıdır; ancak bu kişiler kendi güvenliklerinden sorumlu bir kişi tarafından denetlenirse veya kendilerine cihazın nasıl kullanılacağı hakkında yeterli bilgi ve eğitim verilirse, cihazı kullanmalarına izin verilebilir. Çocuklar, cihaz ile oynamamaları için denetlenmelidir.

2 Cihazın Üzerindeki Sembollerin Anlamları

- | | |
|---------------|------------------|
| 1 Üretici | 6 Devir sayısı |
| 2 Model | 7 Üretim Yılı |
| 3 Tip | 8 Ağırlık |
| 4 Seri no. | 9 Akustik seviye |
| 5 Net ağırlık | |

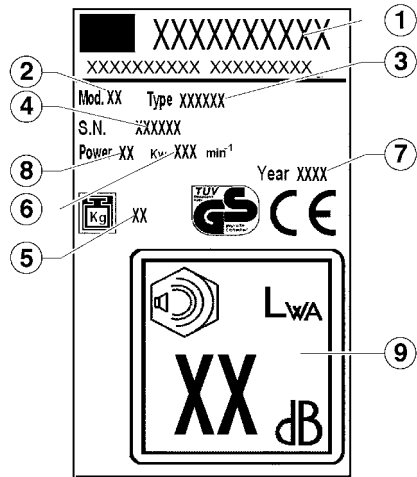

Cihazı işletmeye almadan önce kullanma kılavuzunu mutlaka okuyunuz.



İnsanları/hayvanları tehlike sahasından uzak tutunuz.



Cihazda çalışma yapmadan önce bujinin yerleştiği fişi yerinden çıkartınız.



Dikkat Tehlike! ellerinizi ve ayaklarınızı cihazın bıçaklarından uzak tutunuz!



Zehirlenme tehlikesi. Kapalı alanlarda kullanmayınız.



Patlama tehlikesi. Yakıt doldurma esnasında motoru kapatınız.



Tehlike. Sıcak parçalara dokunmayınız.



Mekanik parçalar, rulmanlar ve contalar üzerinde su jeti kullanmayınız.

Bu kullanım kılavuzunda



Tehlike!
Dikkate alınmaması halinde insanlara zarar gelebilir.



Odonlara, çalılıklara veya ekipmanın hareketli parçalarına sıkışabilecek kıyafetler giymeyin. Şal, kravat veya takı takmayın. Uzun saçları toplayın ve bağlayın (fular, bere, kask vb.).



Boğulma nedeniyle ölüm tehlikesi!

Boğulma tehlikesi olduğundan çocukların ambalaj malzemeleriyle oynamasına izin vermeyin. Ambalaj malzemelerini daima çocukların erişemeyeceği bir yerde saklayın.



Kaymaz tabanlı ve çelik burunlu koruyucu bot giyin. Asla yalınayak veya örneğin sandaletler ile çalışmayın.



Gücünü veya yanmalı motorun veya elektrikli motorun devir sayısını artırmak için cihazda değişiklik yapılması özellikle yasaktır.



Gözlerin yaralanması riskini azaltmak için, EN 166 standardı uyarınca koruyucu gözlük takın. Koruyucu gözlüklerin doğru pozisyonda olmasına dikkat edin. İnceltme işlemi yaparken, yüksek sertlikte ve düşme tehlikesi olan yerlerde koruyucu kask kullanın. Bıçağın bilenmesi esnasında daima koruyucu gözlük takın!

İçten yanmalı motorlu çim biçme makineleri için kılavuz ip kancasının doğru montajı için talimatlar.

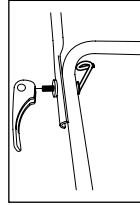

Hızlı serbest bırakma kollarına sahip çim biçme makinesi.

Kılavuz ip kancası sağda ve tutamağın içine gösterildiği şekilde monte edilmelidir.



Cihazla çalışırken daima işitme koruyucu ekipmanlar kullanın.

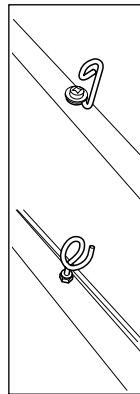

Kol sabitleme topuzlarına sahip çim biçme makinesi.

Kılavuz ip kancası, gösterildiği gibi tutamağın sağ tarafına monte edilmelidir.



Dayanıklı malzemeden yapılmış sağlam iş eldivenleri giyin (örneğin deri). İş eldivenleri sizi kazara yaralanmalara karşı korur. Olası tehlikeyi asla göz ardı etmeyin. Biçme makinesi ile çalışırken daima eldiven giyin.

3 AÇIKLAMA

- 1 üst tutak
- 2 hareket kolu
- 3 fren kolu
- 4 hızlandırma kolu
- 5 taş siperi
- 6 alt tutak
- 7 motor
- 8 ön tekerlek
- 9 gövde
- 10 arka tekerlek
- 11 toplama haznesi
- 12 bıçak desteği
- 13 bıçak
- 14 bıçak vidası
- 15 kesme yüksekliği ayarlama manivelası
- 16 yağ
- 17 yakıt kapağı
- 18 esnek kablolar
- 19 su bağlantısı (opsiyonel)

4 CİHAZIN KURALLARA UYGUN OLARAK KULLANILMASI

Bu çim biçme makinası sadece çim biçmek için üretilmiş olup, bunun haricindeki işler için kullanılmasına izin verilmez.

Bu çim biçme makinası, ev bahçelerinde yada hobby tipi bahçelerde kullanıma uygun olacak şekilde üretilmiştir. Bu makina ile ev bahçelerinde yada hobby tipi bahçelerdeki ot yada çimle kaplı alanların bakımının yapmak için kullanılır. Bu çim biçme makinası, halka açık alanlardaki, parklardaki, spor sahalarındaki yada tarımsal ve ormancılık ile ilgili çim ve otluk sahaların bakımını yapmaya uygun değildir.

Cihazı kullanmasına izin verilmeyen kişiler:

Cihazın kullanım kılavuzunu okumamış olan kişiler, çocuklar, 16 yaşın altındaki gençler yada alkol uyuşturucu madde yada benzeri ilaç etkisi altında bulunan kişilerin bu cihazı kullanmaları yasaktır.

Benzinli çim biçme makinelerinin işletim süreleri (Çevre koruma kanunları esas alınarak)

Çim biçme makinelerinin kullanımına ilişkin olarak yerel yönetmelikleri dikkate alınız.

Pazartesi – Cumartesi

7.00 – 12.00

15.00 – 19.00

Pazar ve tatil günlerinde kullanımına izin verilmez!

5 MONTAJ



Bu cihazın montajı için kılavuzun son sayfalarında belirtilen montaj talimatlarını uygulamanız rica edilir.

Çevre koruma ve giderme

Ambalaj malzemeleri (plastik torba, genişletilebilir polistrol, çivi, karton, vb...), potansiyel tehlike kaynakları olduklarından çocukların ulaşabilecekleri yerlerde bırakılmamalıdır.

Ambalaj malzemeleri, potansiyel çevreyi kirlenme kaynaklarıdır.

Bertaraf edilmeleri için yetkili müesseselere başvurun.

6 CİHAZIN İŞLETMEYE ALINMASI

Cihazın montaj işlemi tamamlandıktan sonra işletmeye alınması gerekir.

Cihaz ile birlikte verilen, motor üreticisi tarafından hazırlanmış olan benzinli motorlara ilişkin kullanım kılavuzundaki bilgilere mutlak suretle riayet ediniz.

İlk olarak işletmeye almadan önce cihaza yağ ve benzin koyunuz!

Benzin: Normal benzin, kurşunsuz.

Motor yağı: Motor üreticisinin vermiş olduğu kullanım kılavuzuna bakınız.

Benzin doldurulması: Benzin deposu kapağı deponun üzerinde bulunmalıdır. Depo kapağının üzerinde "Benzin istasyonu" işareti bulunmaktadır.

Yağ doldurulması: Yağ miktarı yakl. 0,6 litre.

Motorun çalıştırılması

Motoru çalıştırmak için çim biçme bıçağının yerine monte edilmiş olması gerekir (santrifüj bıçağı).

Motorun manuel çalıştırılması

a) Gaz ayarı uzaktan kumanda birimi olmadan

1) Primer düğmeye 3 kez basınız. Düğmeye her bastıktan sonra 2 sn bekleyiniz. **II**

Sıcaklığın 10 °C den daha düşük olması halinde primer düğmeye 5 kez basınız.

Motor işletim sıcaklığında ise primer düğmeyi kullanmayınız!

2) Cihazın taşıma kolunda bulunan motor frenine ait kolu çekili tutunuz – Motor fren kolunun sabitlenmesi mümkün değildir. **III**

3) Çalıştırmayı sağlayan halatı hızlıca çekiniz ve daha sonra yavaşça sarılması bekleyiniz. **IV**



Motorun gaz ayarı sabittir. Bu nedenle devir sayısının ayarlanması mümkün değildir.

b) Gaz ayarı uzaktan kumanda birimi ile

1) Gaz kolunu  (start) pozisyonuna getiriniz. **V**



2) Primer düğmeye 3 kez basınız. Düğmeye her bastıktan sonra 2 sn bekleyiniz. **II**

Sıcaklığın 10 °C den daha düşük olması halinde primer düğmeye 5 kez basınız.

Motor işletim sıcaklığında ise primer düğmeyi kullanmayınız!

3) Cihazın taşıma kolunda bulunan motor frenine ait kolu çekili tutunuz – Motor fren kolunun sabitlenmesi mümkün değildir. **III**

4) Çalıştırmayı sağlayan halatı hızlıca çekiniz ve daha sonra yavaşça sarılması bekleyiniz. **IV**

Motor çalışmaya başladığı anda, gaz kolunu arzu edilen motor devir sayısına uygun olarak  (Start) ile  (Stop) arasında uygun bir pozisyona getiriniz.

Motorun elektronik sistemle çalıştırılması

5) Gaz kolunu  (start) pozisyonuna getiriniz. **V**



6) Primer düğmeye 3 kez basınız. Düğmeye her bastıktan sonra 2 sn bekleyiniz. **II**

Sıcaklığın 10 °C den daha düşük olması halinde primer düğmeye 5 kez basınız.

Motor işletim sıcaklığında ise primer düğmeyi kullanmayınız!

7) Cihazın taşıma kolunda bulunan motor frenine ait kolu çekili tutunuz – Motor fren kolunun sabitlenmesi mümkün değildir. **VI**

8) Güç düğmesine basın. Motor çalışırken düğmeyi bırakın. **VI**

Gaz kolunu arzu edilen motor devir sayısına uygun olarak  (Start) ile  (Stop) arasında uygun bir pozisyona getiriniz.

(A) Güvenlik anahtarı ve başlangıç

(B) Batarya

(C) Akü şarj cihazı

Tekerleri tahrik eden sistemin çalıştırılması

Sadece teker tahrik sistemine sahip cihazlar için geçerlidir!

Motor çalışmadığı zaman şanzımanı (dişli grubunu) kesinlikle devreye sokmayınız.

9) Vites kolunu cihazı yönlendirmenizi sağlayan kolu yönünde çekiniz ve bu şekilde tutunuz. Vites kolu sabitlenmez. **VIII**

Hareket hızı: yakl. 3,7 km/h

Tekerleri tahrik eden sistemin kapatılması

10) Vites kolunu bırakınız. **IX**

Motorun kapatılması **X**

11) Gaz kolunu  (Stop) konumuna getiriniz.

12) Motor fren kolunu bırakınız. **XI**



Motorun kapatılmasından sonra bıçaklar bir kaç saniye daha dönmeye devam eder. Bu sebeple, hemen cihazın alt kısmından tutmayınız!

Kesme yüksekliğinin ayarlanması

XII

Bütün tekerlerin aynı yükseklikte olması gerekir!

İlerleme hızı değiştiricisi (VV) XIII

Üzerinde VV işareti bulunan modellerde, ilerleme hızını 2,5 km/saat'den 5 km/saat'e çıkartmak mümkündür. İlerleme hızı, yalnızca motor çalışırken değiştirilebilir. Bunu yapmak için kumanda panosunun solundaki kolu hareket ettirin. Kaplumbağa sembolü yavaş, tavşan sembolü hızlı ilerlemeye tekbül eder.

3 Hızlı Transmisyon (3V)

3V kısaltması ile işaretlenmiş modeller 3 farklı ilerleme hızı arasında seçim yapmaya izin veren bir transmisiyona sahiptir.

1. vites - 2.5 km/h

2. vites – 3.5 km/h

3. vites – 4.5 km/h

İlerleme hızı yalnızca motor çalışır haldeyken değiştirilebilir. Bunu yapmak için kumanda panosunun solundaki kolu hareket ettirecek istediğiniz hıza getirin.

Bıçak freni (BBC) XIV

Üzerinde BBC işareti bulunan makinalarda motor çalışır durumdayken bıçağı harekete geçirmek veya durdurmak mümkündür. Bıçağı harekete geçirmek için kol 1'i sapına doğru çekiniz ve düğme 2'yi aşağıya itiniz.



Bıçağı durdurmak için kol 1'i serbest bırakmak yeterlidir.

7 BAKIM VE TEMİZLİK



Bütün Bakım ve temizlik çalışmalarından önce bujilerin fişini çıkartınız!

Cihazın üstüne kesinlikle su püskürtmeyiniz. Buji yuvalarına yada karbüratöre su sızması halinde arızalar meydana gelebilir.

Cihazı bir bez yada el süpürgesi yardımı ile temizleyiniz.



Çim biçme makinesinin yana yatırılması halinde, karbüratörün yukarı doğru bakması gerekir

Cihazın konunun uzmanı bir kişi tarafından kontrol edilmesi gerekir.

- Cihazın büyük bir engel üzerinden geçmesi halinde
- Motorun aniden durması halinde
- Bıçağın eğilmesi durumunda (kesinlikle düzeltmeyin!)
- Motor milinin eğilmesi durumunda (kesinlikle düzeltmeyin!)
- Dişli gruplarının zedelenmesi halinde
- Dişli kayışın (V - Kayışı) hasar görmesi durumunda

Yağ değiştirilmesi / hava filtresi / Bujiler

Motor üreticisinin vermiş olduğu kullanım kılavuzuna bakınız.

Teker tahrik dişli grubu

Dişli grubu (şanşman) bakım gerektirmez.

Çim biçme bıçaklarının değiştirilmesi ve bileylenmesi

Bıçakların, çim biçme mevsimi geçtikten sonra bileylenmesi ve gerekiyorsa değiştirilmesi gerekir.

Bıçakların bileyleme işlemi yada değiştirilmesi yetkili servis atölyelerinde (Merkezden kaçıklığın ölçülmesi) yapılması gerekir.



Bıçağın merkezlenmemesi halinde cihazda büyük titreşimler oluşur – Kaza tehlikesi!

Mulching kesim (isteğe bağlı) **XV**

- 1) Aparatı kapatınız ve bıçağın durmuş olduğundan emin olunuz
- 2) Arka taş siperini kaldırınız ve tedarik dâhilindeki tıpayı takınız
- 3) Taş siperini bırakınız

Yanal boşaltma (isteğe bağlı) **XVI**

- 1) Nokta **XV** de belirtildiği gibi mulching tıpasını takınız
- 2) Yanal taş siperini kaldırınız ve deflektörü konumlandırınız
- 3) Yanal taş siperini bırakınız

Gövde altı temizliği (isteğe bağlı) **XVII**

Stop konumundaki kapalı makine ile.

- Gövdenin üzerindeki rakoru (19) su besleme musluğuna bağlayınız.

Musluğu açınız.

- Motoru çalıştırınız (bıçak rotasyon halinde) ve birkaç dakika işler olarak bırakınız.

- Temizlik tamamlandığında: Motoru kapatınız. Musluğu kapatınız, hortumu rakordan/gövdeden çıkarınız

8 ARIZALARIN TESPİTİ VE GİDERİLMESİ



Bütün bakım ve temizlik çalışmalarından önce bujilerin fişini çıkartınız!

Arıza	Arızanın giderilmesi
Motor çalışmıyor	<p>Benzin doldurunuz</p> <p>Gaz kolunu  (Start) pozisyonuna getiriniz.</p> <p>Motor fren koluna basınız.</p> <p>Bujileri kontrol ediniz gerekiyorsa yenisi ile değiştiriniz.</p> <p>Hava filtresini temizleyiniz.</p> <p>Cihazı, otların yüksek olmadığı yerde veya çimi kesilmiş yerlerde çalıştırınız</p> <p>Dışarı atma kanalı / Cihazın dış gövdesini temizleyiniz – çim biçme bıçaklarının rahatça hareket</p> <p>Aküyü doldurunuz</p>
Motorun çalışma verimi sürekli düşüyor.	<p>Kesim yüksekliğini düzeltiniz</p> <p>Bıçakları bileyiniz / yenisi ile değiştiriniz. → Yetkili servis atölyeleri</p> <p>Dışarı atma kanalı / Cihazın dış gövdesini temizleyiniz</p> <p>Hava filtresini temizleyiniz.</p> <p>Çalışma rölantisini düşürünüz.</p>
Cihaz düzgün kesim yapmıyor	<p>Bıçakları bileyiniz / yenisi ile değiştiriniz. → Yetkili servis atölyeleri</p> <p>Kesim yüksekliğini düzeltiniz.</p>
Çim sepeti dolmuyor	<p>Kesim yüksekliğini düzeltiniz.</p> <p>Çimlerin kurumasını bekleyiniz</p> <p>Bıçakları bileyiniz / yenisi ile değiştiriniz. → Yetkili servis atölyeleri</p> <p>Çim sepetinin ızgarasını temizleyiniz</p> <p>Dışarı atma kanalı / Cihazın dış gövdesini temizleyiniz</p>
Tekerleri tahrik eden sistem çalışmıyor	<p>Esnek kabloyu ayarlayın</p> <p>Dişli kayış (V-Kayış) arızalı. → Yetkili servis atölyeleri</p> <p>Şanzıman arızalı → Yetkili servis atölyeleri</p>
Dişli grubu devrede iken (viteste iken) tekerler dönmüyo	<p>Tekerlerin civatalarını yeniden sıkınız.</p> <p>Teker göbeği arızalı, → yeni teker</p> <p>Trapez veya transmisyon kayışı defolu → Yetkili servis atölyeleri</p>

Yukarıdaki tablo yardımı ile giderilemeyen arızaların, sadece konunun uzmanı işletmeler tarafından (yetkili servisler) giderilmesi mümkündür.

CE UYGUNLUK BEYANNAMESİ**MA.RI.NA. Systems srl - via F. Baracca 3, 24034 Cisano Bergamasco (Bg) – Italy**

Patlamalı motorlu çim biçme makinesine dair beyan eder

- Model (a)
- Güç (b)
- Kesim genişliği (c)
- Ağırlık (d)
- Seri no. (e)

şağıdaki CE yönetmeliklerinin şartlarına uygundur:

- 1) 2006/42/EC
- 2) 2000/14/EC + 2005/88/EC
- 3) 2014/30/EU
- 4) 2011/65/EC
- 5) 2012/46/EUE

Taşağıdaki standartlara uygun olarak:

- 1) EN ISO 12100:2010
- 2) EN ISO 5395-1:2013; EN ISO 5395-2:2013
- 3) EN ISO 3744:20105

Ayrıca teknik fasikülün aşağıdaki birim nezdinde oluşturulduğunu beyan etmektedir:

MA.RI.NA. Systems srl - via F. Baracca 3, 24034 Cisano Bergamasco (Bg) – Italy

İnceleyen: (m)

Directive 2000/14/EEC: Uygunluk değerlendirmesi için izlenilmiş prosedür (EK VI) İnceleyen: (n)

- Ölçme şartları (f)
- Kabzadaki titreşim (g)
- Ölçülen ses gücü (h)
- Garanti edilen ses gücü (k)
- Operatörün kulağındaki ses basınç seviyesi (ölçme belirsizliği 2dB) (y)

Cisano Bergamasco, 18/01/2017



Christian Rivolta
C.E.O.

Son sayfaya koyulmuş yapışkan etikette belirtilen ve ölçülmüş değerlere bakınız

INDEKS

1	SIKKERHETSANVISNINGER.....
2	FORKLARING AV SYMBOLENE PÅ MASKINEN
3	BESKRIVELSE
4	TILSIKTET BRUK
5	MONTERING
6	Å SLÅ PÅ MASKINEN
7	VEDLIKEHOLD OG RENGJØRING.
8	FEILSØKING.....

1 SIKKERHETSANVISNINGER

De følgende grunnleggende sikkerhetsanvisningene bør følges for å redusere risikoen for skader:

- Bruksanvisningen må leses og følges.
- Bruksanvisningen oppbevares for senere bruk eller neste eier.
- Sikkerhetsanvisningene og advarslene på maskinen følges.

Brukere

- Barn og ungdom under 16 år som ikke er satt inn i bruksanvisningen må ikke bruke maskinen. Det er mulig at minimumsalderen er angitt i lokale forskrifter.
- Man bør ha på seg lange, stramme bukser og sklisikkert skotøy.

Arbeidsområde

- Hele området som skal slås bør kontrolleres omhyggelig. Alle fremmedlegemer, som feks stein, pinner, kabel, knokler, osv, fjernes.
- Slåmaskinen må ikke brukes dersom det fins folk (især barn) eller dyr (også villdyr) i arbeidsområdet.

Driftstidspunkter

- Forskriftsbestemte driftstider for slåmaskiner (støyforebyggelse) bør overholdes. Se bruksanvisningen for tillatte driftstidspunkter.
- Slåmaskinen bør bare brukes i dagslys eller dersom arbeidsområdet er velbelyst.

Drift

- Slåmaskinen bør alltid sjekkes visuelt før bruk

- Skadde eller utslitte deler må utskiftes med det samme.
 - Før all bruk anbefales det å utføre en visuell inspeksjon for å forsikre seg om at knivblader, knivblad fester og samtlige festeskruer ikke har pådratt seg noen form for slitasje eller skader. I tilfelle utbytting, erstatt alle knivblad og festeskruer for å opprettholde enhetens korrekte balanse
 - Plenklipperen må aldri benyttes ved defekter eller skader på elektrisk sikkerhetsutstyr, ei heller når sikkerhetsutstyr som deflektor og oppsamlingspose mangler
 - Stopp motoren og koble fra tennpluggen:
 - Før fjerning avfastkjørte objekter eller oppsamlingsbånd utføres
 - Etter støt mot et fremmedlegeme
 - Hvis plenklipperen begynner å riste på unormal måte.
 - Behold alle muttere, bolter og skruer forsvarlig festet, for slik å garantere at plenklipperen kan brukes i full sikkerhet
 - Kontroller regelmessig at oppsamlingssekken ikke viser noen tegn til slitasje eller skader.
- Før det utføres noe som helst arbeide på maskinen:
- Skal man slå maskinen av, vente inntil bladet er stanset helt og så trekke ut tennpluggkontakten
 - Maskinen må bare brukes dersom den er i god teknisk stand, som angitt av fabrikanten.

- Brukeren er ansvarlig for eventuelle ulykker som involverer andre personer eller deres eiendom.
- Motoren bør slås av før maskinen føres over områder som ikke skal slås.
- Motoren må ikke startes dersom det står noen foran utløpskanalen (sideutløpsmaskiner).
- Slåmaskinen må bare brukes på gressplener.
- Sikkerhets- eller beskyttelsesutstyret på slåmaskinen må ikke gjøres udugelig.
- Skjæreren skal fritt kunne dreies før slåmaskinen startes. Eventuelle drivverk skal frakoples.
- Dersom slåmaskinen må løftes før den kan startes, skal skjæreren være vendt bort fra brukeren.
- Hender og føtter må holdes borte fra omdreieende deler.
- Slåmaskinen må bare brukes fra sikkerhetsavstanden som bestemmes av styrehåndtaket.
- Vær sikker på at De har et godt fotfeste.
- Slåmaskinen må aldri løftes eller bæres mens motoren kjører. Vent inntil skjæreren står stille og trekk ut tennpluggkontakten.
- Det bør alltid skjæres på tvers av skråninger. Man bør aldri slå opp- eller nedover skråninger som heller mer enn 15°.
- Man bør være forsiktig ved retningsendringer eller når det slås bakover.
- Slåmaskin bør bare føres med gåhastighet.
- Utløpskanalen og motoren må holdes fri for blader, gress og oljesøl.
- Man må ikke la slåmaskinen stå uten oppsyn.

Advarsel! Bensin er svært brennbar!

- Bensin bør utelukkende oppbevares i beholdere som er beregnet til dette.
- Det bør bare påfylles bensin utendørs. Det må ikke røykes mens man fyller på bensin!
- Man må ikke ta av tankdekslet eller fyller på bensin mens motoren kjører eller maskinen er varm.
- Motoren må ikke startes etter overløp av bensin. I så fall rengjøres maskinen og motoren startes ikke før bensindunsten har spredt seg.

- Av sikkerhetsgrunner bør skadde bensintanker og/eller deksler utskiftes.
- Det bør brukes trakt eller rør for å unngå at man søler bensin på motoren, motorhuset eller plenen ved påfylling.



Forbrenningsrisiko!

Utblåsningsrøret og området omkring dette kan komme opp i og de kan komme opp i høye temperaturer.

Skadde lydempere skal utskiftes.

- Turtallsregulatorinstillingene på motoren må ikke endres.
- Man må aldri la forbrenningsmotorer kjøre i lukkede områder. Det medfører risiko for forgiftning!

Vedlikehold og oppbevaring

Før det utføres **noe som helst** arbeide på maskinen:

- Skal man slå maskinen av, vente inntil bladet er stanset helt og så trekke ut tennpluggkontakten.
- Ved arbeid nær bladet skal man alltid ha på seg beskyttelsehandsker.
- Dersom det er bensin i tanken må slåmaskinen aldri oppbevares i bygninger hvor dunst fra bensinen kan komme i kontakt med flammer eller gnister – **Eksplosjonsfare!**
- Bensintanken må bare tømmes utendørs.
- Motoren skal være avkjølt før man oppbevarer maskinen i et lukket rom.
- Det må ikke sprøytes vann på slåmaskinen.
- Slåmaskinen må bare repareres av godkjente fagfolk.

Reservedeler og tilbehør

- Det må bare brukes førstehåndsreservedeler og -tilbehør.
- Vi forbeholder retten til uten forhåndsvarsel å foreta utformings- og modellendringer.

Sikkerhetsinnretninger

Sikkerhetsarm

Sikkerhetsarmen utløses dersom det oppstår en faresituasjon.

Det stanser motoren og skjæreren.

Sikkerhetsarmfunksjonen må ikke frakoples.

Beskyttelsesinnretninge

Bakre klaff (grusvern)

Beskyttelsesinnretninger er beregnet på å forhindre skader forårsaket av gjenstander som slynges ut av skjærerer. Slåmaskinen må ikke kjøres uten beskyttelsesinnretninger.

Transport

Transport: dersom slåmaskinen skal transporteres, må du tømme drivstofftanken og fjerne tennpluggene.

Under lasting og lossing av slåmaskinen, må du huske på at den ikke skal helles i noen retning, da dette kan føre til forurensning av oljefilteret eller oljelekkasje.

Under transporten må du unngå å bevege på slåmaskinen i kjøretøyets lasteområde. Monter apparatet på en sikker måte, med passende belter og spennskiver.

Du må forsikre deg om at kjøretøyets lasteområde er godt ventilert, for slik å unngå oppsamling av brennbare gasser.

Hvis det er nødvendig å aktivere slåmaskinen på en plen ovenfra, må du alltid skru av maskinen og vente helt til knivbladet har sluttet å rotere.

Prosedyre med brukt maskin, beskyttelse av miljøet.

Hvis du en dag skulle komme til den konklusjon at utstyret må skiftes ut eller at du ikke lenger har behov for det, husk på å beskytte miljøet og avhend maskinen på en miljøsikker måte, i tråd med lokale lover og forskrifter.

Enkelte miljøstasjoner og godkjente forhandlere tar imot overflødig utstyr og bruker det på en miljøsikker måte.

I tilfelle tvil eller usikkerhet angående bruken av enheten, må du ta kontakt med et godkjent servicesenter eller forhandler.



Ekstra henvisning til betjeningsanvisningen for apparatet, avsnitt “For din egen sikkerhet”.

Dette apparatet er ikke beregnet for å betjenes av personer (inkludert barn) som har innskrenket fysiske, psykiske eller sensoriske evner eller som ikke har tilstrekkelig erfaring og/eller kunnskaper til dette, med mindre en person som er ansvarlig for deres sikkerhet overvåker betjeningen eller gir dem anvisning om betjeningen av apparatet.

Barn bør holdes under oppsyn for å være sikker på at de ikke leker med apparatet.

2 FORKLARING AV SYMBOLENE PÅ MASKINEN

- | | | | |
|---|-----------------|---|----------------|
| 1 | Konstruktøren | 6 | Omdreininger |
| 2 | Modell | 7 | Fabrikasjonsår |
| 3 | Type | 8 | Vekt |
| 4 | Godsserietallet | 9 | Lydkraftnivå |
| 5 | Nettovekt | | |

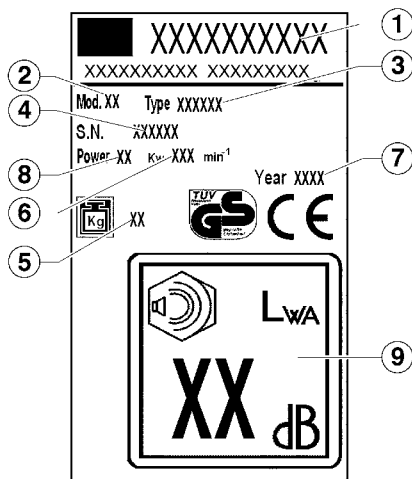

Bruksanvisningen må leses før slåmaskinen brukes for første gang!



Folk må holdes borte fra faresonen!

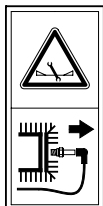

Tennpluggkontakten skal trekkes ut før man foretar noe arbeide på skjæren!



Advarsel! Fare! Hender og føtter må holdes borte fra skjærerne!



Fare for intoksikasjon. Bruk ikke i lukkede områder.



Eksplosjonsfare. Slå av motoren ved påfylling av drivstoff.



Fare. Rør ikke noen varme deler.



Ikke bruk vannstråler på mekaniske deler, puter og pakninger.

I denne bruksanvisningen



Fare!
Manglende overholdelse kan føre til personskader.



Ikke bruk klær som kan sette seg fast i trær, kratt og buskas eller delene som er i bevegelse ved apparatet. Ikke bruk skjerf, slips eller smykker. Sett opp langt hår (foulard, lue, hjelm, etc.).



Fare for kvelningsdød!

Ikke la barn leke med innpakkingsmaterialet, da det forekommer kvelningsfare. Innpakkingsmaterialet må absolutt holdes utenfor barns rekkevidde.



Bruk vernesko med sklisikker såle og ståltupp. Arbeid aldri med bare føtter eller, for eksempel, med sandaler.



Spesielt er det forbud å utføre endringer på apparatet for å øke effekten eller turtallet ved forbrenningsmotoren eller den elektriske motoren



For å redusere faren for øyeskader, bruk vernebriller som sitter godt, i tråd med normen EN 166. Se til at vernebriller sitter riktig på plass. Bruk vernehjelmen ved kantklipping, i høyt buskas og på steder der det er fare for at ting faller ned. For å kvesse knivbladet, må du alltid iføre deg vernebriller!

Instruksjoner for riktig montering ved tauguide kroken for gressklipperen med forbrenningsmotor.

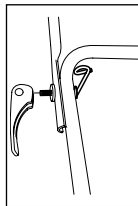

Gressklipperen med håndtak for hurtigfrakobling.

Tauguide kroken må monteres på den høyre delen og inne i håndtaket, slik som på figuren.



Under arbeidet med apparatet må du alltid iføre deg hørselsvern.

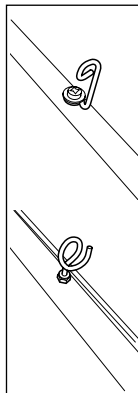

Gressklipper med festeknotter på håndtaket.

Tauguide kroken må monteres på den høyre delen ved håndtaket, slik som på figuren.



Ta på deg robuste arbeidshansker i resistent materiale (for eks. lær). Arbeidshansker beskytter deg fra utilsiktede sår. Undervurder aldri mulig risiko. Ifør deg alltid hansker når du bruker gressklipperen.

3 BESKRIVELSE **I**

- 1 øvre håndtak
- 2 selvfremdriftsarm
- 3 bremsearm
- 4 akseleratorarm
- 5 steinvern
- 6 nedre håndtak
- 7 motor
- 8 fronthjul
- 9 chassis
- 10 bakhjul
- 11 oppsamlingskurv
- 12 bladstøtte
- 13 blad
- 14 bladskruer
- 15 høydejustering
- 16 oljeavtapping
- 17 bensintanklokk
- 18 fleksible kabler
- 19 vannkobling (tilleggsutstyr)

4 TILSIKTET BRUK

Denne slåmaskinen er beregnet på å slå gress. Den er ikke beregnet til noen som helst annen anvendelse.

Slåmaskinen passer bare til privat bruk i hagen. Slåmaskiner som er beregnet til privat bruk bør brukes til å slå gress og gressplener i hagen, men ikke til å slå gress i offentlige parker, spillebaner, bondegårder eller skogsområder.

Ikke-tillatte brukere:

Personer som ikke er satt inn i bruksanvisningen, barn, ungdom under 16 år, samt personer som er påvirket av alkohol, narkotika eller medisin må **ikke** bruke maskinen.

Driftstidspunkter for bensin slåmaskiner

(I samsvar med lov vedrørende forurensningsbegrensning). Kommunale forskrifter vedrørende drift av slåmaskiner bør også overholdes!

Mandag – lørdag Ikke tillatt på søndager
7:00 – 12:00 samt offentlige fridager!
15:00 – 19:00

5 MONTERING



Ved montering av dette apparatet vennligst følg monteringsinstruksene som står bakerst i denne bruksanvisningen.

Emballasjen er laget av gjenvinbart materiale.

Ettersom de kan være farlige må emballasjedeler (plastposer, polystyrenskum, spikre, bokser, osv.) ikke plasseres i nærheten av barn.

Emballasjemateriell kan inneholde miljøforurensende stoffer.

Avhendes via et godkjent avfallsdeponeringsfirma.

Merket på maskinen. Dreie hastighet under oppm-prøven.

6 Å SLÅ PÅ MASKINEN

Maskinen må ikke startes før den er ferdigmontert.

Bruksanvisningen for bensinmotoren medlevert av motorfabrikanten må alltid følges.

Før maskinen startes for første gang skal den være fylt med olje og bensin!

Bensin: Standardbensin – blyfri.

Motorolje: Se bruksanvisningen medlevert av motorfabrikanten.

Påfylling av bensin: Tankdekslet er plassert på bensintanken og er merket med bensinpumpesymbolet (bensinstasjon).

Påfylling av olje: Kapasitet på ca. 0,6 liter i motorer uten oljepinne:

Å starte motoren

Motoren kan ikke startes før bladet er montert (balansetvekt)!

Manuell starting av motoren

a) Uten spjeldfjernstyring

- 1) Tennladdningsknappen trykkes 3 ganger med mellomrom på ca. 2 sekunder. **II**

Ved temperaturer under 10 °C trykkes tennladdningsknappen 5 ganger.

Dersom motoren er varm skal tennladdningsknappen ikke trykkes!

- 2) Motorbremsehåndtaket trekkes i retning av øvre håndtak og holdes – motorbremsehåndtaket kan ikke låses i posisjon. **III**

- 3) Starterkabelen trekkes hurtig ut, og tilbakespoles langsomt. **IV**



Motoren har en fast spjeldinnstilling. Det er derfor ikke mulig å endre på hastigheten.



b) Med fjernstyrt spjeld

- 1) Spjeldet settes i posisjon  (start) **V**
- 2) Tennladningsknappen trykkes 3 ganger med mellomrom på ca. 2 sekunder. **II**

Ved temperaturer under 10 °C trykkes tennladningsknappen 5 ganger.

Dersom motoren er varm skal tennladningsknappen ikke trykkes!

- 3) Motorbremsehåndtaket trekkes i retning av øvre håndtak og holdes – motorbremsehåndtaket kan ikke låses i posisjon. **III**
- 4) Starterkabelen trekkes hurtig ut, og tilbakespoles langsomt. **IV**

Så snart som motoren kjører stilles spjeldet på mellom  (start) og  (stopp), avhengig av ønsket motorhastighet.

Elektrisk motorstart



- 5) Spjeldet settes på posisjon  (start). **V**
- 6) Tennladningsknappen trykkes 3 ganger med mellomrom på ca. 2 sekunder. **II**

Ved temperaturer under 10 °C trykkes tennladningsknappen 5 ganger.

Dersom motoren er varm skal tennladningsknappen ikke trykkes!

- 7) Motorbremsehåndtaket trekkes i retning av øvre håndtak og holdes – motorbremsehåndtaket kan ikke låses i posisjon. **VI**

- 8) Trykk på strømknappen. Slip knappen når motoren er i gang. **VII**

Spjeldet settes på mellom  (start) og  (stopp), avhengig av ønsket motorhastighet.

(A) Sikkerhetsnøkkel og oppstart

(B) Batteri

(C) Batterilader

Å slå på hjuldrift

Gjelder bare for maskiner som er utstyrt med hjuldrift! Girene må ikke tilkoples dersom motoren ikke er i gang!

- 9) Girarmen trykkes mot det øvre håndtaket og holdes – girarmen kan ikke låses i posisjon. **VIII**

Kjørehastighet: ca. 3,7 km/t

Å slå av hjuldriften

- 10) Girarmen utløses. **IX**

Å slå av motoren

- 11) Spjeldet settes i posisjon  (stopp). **X**
- 12) Motorbremsearmen utløses. **XI**

 **Når motoren er slått av vil skjærerer fortsette å kjøre i noen sekunder. Derfor må undersiden av slåmaskinen ikke berøres før skjærerer står helt stille!**

Innstilling av skjærehøyde**XII**

Alle hjulene skal stå på samme høyde!

Fremgangshastighetsvariator (VV) XIII

Med gressklippere merket VV kan fremgangshastigheten endres fra 2,5 til 5 km/t. Det er bare mulig å endre på fremgangshastigheten mens motoren kjører. Det gjøres ved å bruke den venstre spaken på driftspanelet. Skilpaddesymbolet på driftspanelet står for 'langsomt,' haren for 'hurtig'.

3 trinns girkasse (3V)

Modellene som er merket med initialene 3V har en girkasse som gjør at en kan velge mellom tre ulike hastigheter:

1° hastighet - 2,5 km/t

2° hastighet – 3,5 km/t

3° hastighet – 4,5 km/t

Det er bare mulig å endre på fremgangshastigheten mens motoren kjører. Det gjøres ved å bruke den venstre spaken på driftspanelet, og så velge den ønskede hastighet.

Bremseeskjæreblad (BBC) XIV

Med gressklippere merket BBC kan skjærebladet startes og stanses mens motoren kjører. For å starte skjærebladet skal spaken trekkes mot håndtaket og spak 2 trykkes ned. Spaken utløses for å stanse bladet.

 **Pass på! Det varer noen sekunder før bladet stanser.**

7 VEDLIKEHOLD OG RENGJØRING.



Tennpluggkontakten skal tas av før det utføres vedlikehold eller rengjøring!

Det må ikke sprøytes vann på maskinen. Dersom det kommer vann inn i tenningsystemet eller forgasseren kan det føre til funksjonsfeil. Maskinen rengjøres med klut, håndbørste, osv.



Forgasseren skal være rettet oppover når slåmaskinen tippes sidelengs!

Følgende krever ettersyn av fagfolk:

- dersom slåmaskinen rammer en gjenstand
- dersom motoren stanser plutselig
- dersom bladet blir bøyd (må ikke justeres!)
- dersom motorskaftet blir bøyd (må ikke justeres!)
- ved skade på girene
- dersom V-beltet er defekt

Oljeskift, utskifting av luftfilter / tennplugg

Se bruksanvisningen medlevert av motorfabrikanten.

Drivgirer

Girene er vedlikeholdsfrie.

Utskiftning og gjensliping av skjærebladet

Når slåsesongen er over bør skjærebladet alltid gjenslipes eller eventuelt utskiftes med et nytt blad. Skjæreblad må alltid gjenslipes eller utskiftes ved et kundeservicesenter (måling av ubalanse).



Ubalanserte blad kan føre til voldsomme vibrasjoner i slåmaskinen – ulykkesrisiko!

Mulching klipping (tilleggsutstyr) **XV**

- 1) Slå av maskinen, og kontroller at bladet har stanset.
- 2) Hev det bakre steinvernet, og sett på lokket som følger med.
- 3) Senk steinvernet

Uttømming på siden (tilleggsutstyr) **XVI**

- 1) Sett inn lokket for "mulching" som forklart i punkt **XV**
- 2) Hev steinvernet på siden, og plasser plattetappen.
- 3) Senk steinvernet på siden.

Rengjøring under chassiset (tilleggsutstyr) **XVII**

Må utføres når maskinen står i ro og er slått av.

- Koble koblingen (19) på chassiset til vannkranen.

Åpne kranen.

- Start motoren (bladet roterer), og la den være i funksjon et par minutter.
- Etter avsluttet rengjøring: Slå av motoren. Steng kranen, og trekk slangen ut fra koblingen/chassiset.

8 FEILSØKING



Tennpluggkontakten skal trekkes ut før det utføres vedlikehold eller rengjøring!

Feil	Utbedring
Motoren starter ikke.	<p>Sjekk om det er bensin i tanken.</p> <p>Spjeldet settes i posisjon  (start)</p> <p>Motorbremsearmen trekkes i retning av det øvre håndtaket.</p> <p>Tennpluggen sjekkes og evt. utskiftes</p> <p>Luftfiltret renses.</p> <p>Start på lavt gress eller på et område som allerede er klippet.</p> <p>Utløpskanalen / -huset rengjøres – skjærebladet skal kunne dreie fritt.</p> <p>Startbatteriet gjenoplades.</p>
Motoreffektfall	<p>Juster skjærehøyde.</p> <p>Skjærebladet gjenslipas / utskiftes → kundeservicesenter</p> <p>Utløpskanalen / -huset renses.</p> <p>Luftfiltret renses.</p> <p>Skrithastigheten reduseres.</p>
Unøyaktig kutt	<p>Skjærebladet gjenslipas / utskiftes → kundeservicesenter</p> <p>Skjærehøyden justeres.</p>
Gressfanger utilstrekkelig fylt	<p>Skjærehøyden justeres.</p> <p>La plenen tørke først.</p> <p>Skjærebladet gjenslipas / utskiftes → kundeservicesenter</p> <p>Gitret på gressfangeren renses.</p> <p>Utløpskanalen / -huset renses.</p>
Hjuldriften virker ikke.	<p>Juster de fleksible kablene</p> <p>Defekt V-belte → kundeserviceverksted</p> <p>Defekt transmisjon → kundeservicesenter</p>
Hjulene dreier ikke etter at transmisjonen er tilkopleet.	<p>Hjulene dreier ikke etter at transmisjonen er tilkopleet.</p> <p>Defekt hjulnav → nytt hjul</p> <p>V-belte eller defekt transmisjon → kundeservicesenter</p>
Feil som ikke kan rettes vha denne tabellen må utelukkende utbedres av fagfolk (kundeservicesenter).	

CE OVERENSSTEMMELSESETKLÆRING

MA.RI.NA. Systems srl - via F. Baracca 3, 24034 Cisano Bergamasco (Bg) – Italy

Erklærer at gressklipperen med intern forbrenningsmotor

- Modell (a)
- Kraft (b)
- Kuttebredde (c)
- Vekt (d)
- Godsserietallet (e)

Det er i oversstemmelse med de følgende direktivene:

- 1) 2006/42/EC
- 2) 2000/14/EC + 2005/88/EC
- 3) 2014/30/EU
- 4) 2011/65/EC
- 5) 2012/46/EU

I adlydelse med de følgende reglene:

- 1) EN ISO 12100:2010
- 2) EN ISO 5395-1:2013; EN ISO 5395-2:2013
- 3) EN ISO 3744:2010

Vi erklærer i tillegg at den tekniske dokumentasjonen oppbevares hos:

MA.RI.NA. Systems srl - via F. Baracca 3, 24034 Cisano Bergamasco (Bg) – Italy

Testet av: (m)

Direktiv 2000/14/EEC: anvendt konformitetsvurderingsprosedyre (Tillegg VI) testet av: (n)

- Måleforhold (f)
- Vibrasjoner ved håndtaket (g)
- Målt lyd kraftnivå (h)
- Garantert lyd kraftnivå (k)
- Lydtryknivå ved operatørplassen (måleusikkerhet 2 dB) (y)

Cisano Bergamasco, 18/01/2017



Christian Rivolta
C.E.O.

Se verdiene som er målt og angitt på klistermerket festet på siste side.

SISÄLTÖ

1	TURVALLISUUSMÄÄRÄYKSET.....
2	LAITTEESSA OLEVIEN TUNNUKSIEN MERKITYS
3	NIMIKKEISTÖ
4	NORMAALIKÄYTTÖ.....
5	ASENNUS
6	KÄYNNISTYS
7	HUOLTO JA HOITO.....
8	KORJAUSTOIMENPITEET VIAN TAPAUKSESSA.....

1 TURVALLISUUSMÄÄRÄYKSET

Ruohonleikkuria käytettäessä ovat voimassa seuraavat erittäin tärkeät turvallisuusohjeet tapaturmien välttämiseksi:

- Lue käyttöohjeet ja noudata niitä.
- Säilytä tämä käyttöopas seuraavia käyttökertoja sekä seuraavia käyttäjiä varten.
- Noudata turvamääräyksiä sekä laitteessa olevia vaaran varoitusmerkkejä.

Käyttäjä

- Laitteen käyttö on kielletty lapsilta ja alle 16-vuotiailta nuorilta, jotka eivät tunne käyttöohjeita. Paikalliset lait voivat sisältää määräyksiä käyttäjän vähimmäisiästä.
- Käytä pitkiä, vartalonmyötäisiä housuja sekä vahvoja, luistamattomia kenkiä.

Työskentelyalue

- Tutki huolellisesti koko leikattava alue. Poista kaikki sopimattomat esineet kuten kivet, kepit, metallilangat, luut, jne.
- Niittäminen on kielletty, jos alueella on henkilöitä (varoitus: lapsia) tai eläimiä (muistathan varoa myös pikkueläimiä ruohikossa).

Työskentelyajat

- Noudata paikallisia työskentelyaikoja nurmen leikkaamisessa (meluhäiriöiltä suojaaminen). Työskentelyajat, katso ohjekirjasta.
- Niitä ainoastaan päivänvalossa tai hyvän valaistuksen avulla.

Käyttö

- Ennen käyttöä tarkista laite ulkoisesti.

- Ennen jokaista käyttökertaa suorita silmämääräinen tarkistus varmistaaksesi, etteivät terät, niiden kannattimet ja kiinnitysruuvit ole kuluneet tai vahingoittuneet. Jos ne joudutaan vaihtamaan, vaihda kaikki terät ja kiinnitysruuvit, jotta laitteen oikea ja vakaa toiminta saadaan säilymään.
 - Älä koskaan käytä ruohonleikkuria jos siihen kuuluvat suojalaitteet ovat viallisia tai vahingoittuneita tai jos paikalla ei turvalaitteita, kuten ohjauslevyt tai keräyspussit.
 - Pysäytä moottori ja kytkä syytytystulpan liitin irti:
 - Ennen mahdollisten tukkeumien poistamista tai poistokourun vapauttamista
 - Kun vieraaseen esineeseen on törmätty
 - Jos laite alkaa täristä epämääräisellä tavalla
 - Pidä kaikkia muttereita, pultteja ja ruuveja kunnolla kiristettyinä, jotta voidaan taata laitteen turvallinen toiminta
 - Tarkista usein, että keräyspussissa ei esiinny kulumisen tai vahingoittumisen merkkejä
- Ennen minkä tahansa toimenpiteen suorittamista laitteelle:
- Sammuta moottori, odota, että terä pysähtyy ja irrota syytytystulpan johto.
 - Vahingoittuneet tai kuluneet osat tulee vaihtaa välittömästi.
 - Käytä laitetta ainoastaan valmistajan kuvaamassa teknisessä tilassa.
 - Laitteen käyttäjä on vastuussa vahingoista, joita

aiheuttaa henkilöille tai heidän omaisuudelleen.

- Sammuta moottori ylittettäessä muita alueita kuin leikattavaa nurmea.
- Älä käynnistä moottoria, kun olet poistoaukon edessä (ruohonleikkuri sivupoistoaukon kanssa).
- Käytä ruohonleikkuria ainoastaan ruohon peittämällä alueilla.
- Älä poista käytöstä ruohonleikkurin turva- ja suojalaitteita.
- Ruohonleikkuria käynnistettäessä leikkuulaitteen tulee voida pyöriä täysin vapaasti.
- Jos ruohonleikkuria tulee nostaa sen käynnistämiseksi, leikkuulaitteen tulee olla käännetty käyttäjästä pois päin.
- Älä laita käsiä tai jalkoja lähelle kiertäviä osia.

Ruohonleikkurin käyttö on sallittu ainoastaan säilytettäessä turvaväli, joka ohjaustangon varren mittainen.

- Säilytä aina vakaa työskentelyasento.
- Älä nosta tai kuljeta laitetta milloinkaan moottori käynnissä. Odota, että leikkaava laitteisto on pysähtynyt ja irrota sytytystulpan johto.
- Niitä ruoho aina poikittain sen kaltevuussuuntaan nähden. Älä käytä ruohonleikkuria ylä- tai alamäessä tai rinteissä, joiden kaltevuus on enemmän kuin 15°.
- Ole erittäin varovainen käännettäessä suuntaa tai niitettäessä takaperin.

- Liiku ruohonleikkurin kanssa vain kävelynopeudella.
- Pidä tyhjennysputki ja moottori puhtaina lehdistä, ruohosta ja vuotavasta öljystä.
- Älä jätä ruohonleikkuria ilman valvontaa.

Vaara! Bensiini on erittäin tulenarkaa!

- Säilytä bensiiniä vain sen säilyttämiseen soveltuissa astioissa.
- Suorita tankkaus ainoastaan ulkona. Älä tupakoi polttoaineen lisäämisen aikana.
- On kielletty avaamasta polttoainesäiliön korkkia tai lisäämästä polttoainetta moottori käynnissä tai silloin, kun laite on vielä kuuma.
- On kielletty käynnistämästä moottoria, jos on loiskunut polttoainetta sen päälle. Laite tulee puhdistaa ja tulee odottaa, kunnes kaikki bensiinihöyryt ovat haihtuneet ennen kuin

yritetään käynnistää laite uudelleen.

- Turvallisuussyistä polttoainesäiliö ja sen korkki tulee vaihtaa, mikäli ne vahingoittuvat.
- Polttoaineen lisäyksessä tulee käyttää suppiloa tai täyttöletkua, jotta vältetään polttoaineen loiskuminen moottorille, rungolle tai numkille.



Palovammavaara!

Pakoputki ja putken lähiosat lämpiävät ja ne voivat saavuttaa korkeita lämpötiloja.

Vahingoittunut pakoputki tulee vaihtaa.

- Älä muuta moottorin säätimen asentoja.
- Älä pidä koskaan polttomoottoria käynnissä suljetuissa tiloissa. – **Myrkytysvaara!**

Huolto ja varastointi

Ennen **minkä tahansa** toimenpiteen suorittamista laitteelle:

- Sammuta moottori, odota, että terä pysähtyy ja irrota sytytystulpan johto.
- Suoritettaessa toimenpiteitä terän läheisyydessä käytä aina suojahansikkaita.
- Älä koskaan säilytä ruohonleikkuria tiloissa, joissa bensiinihöyryt voivat joutua kosketuksiin tulen tai kipinöiden kanssa, mikäli sen polttoainesäiliössä on bensiiniä. – **Räjähdyksivaara!**

- Polttoainesäiliö tulee tyhjentää aina ulkoilmassa.

- Anna moottorin jäähtyä ennen laitteen varastointia suljettuun tilaan.

- Älä suihkuta vettä ruohonleikkurin päälle.
- Ruohonleikkurin korjaustoimenpiteet tulee suorittaa ainoastaan valtuutetuilla huoltoliikkeillä.

Varaosat ja lisävarusteet

- Sallitaan ainoastaan alkuperäisten varaosien sekä alkuperäisten lisävarusteiden käyttö.
- Varataan oikeus muuttaa tuotesuunnitelmaa ja sen toteutusta.

Suojalaitteet

Varmistusvipu

Vaaratilanteessa vapauta varmistusvipu, moottori ja leikkaava laitteisto pysähtyvät.

On kielletty ottamasta varmistusvipua pois käytöstä.

Suojalaitteet

Ruohonleikkurin takasuojus (sorasuojus)

Suojalaitteet suojaavat loukkaantumisilta, jotka aiheutuvat leikkuulaitteen sinkoamista osista. On kielletty käyttämästä ruohonleikkuria ilman suojalaitteita.

Kuljetus

Kuljetus: jos ruohonleikkuria on kuljetettava, tyhjennä säiliö polttoaineesta ja ota sytytystulpat pois.

Ruohonleikkurin lastauksen ja purkamisen aikana muista, että sitä ei saa kallistaa mihinkään suuntaan, sillä se voi aiheuttaa öljysuodattimen saastumista tai öljyvuoja. Kuljetuksen aikana muista estää ruohonleikkurin liikuttamista ajoneuvon päällä olevalla lastausalueella.

Asenna laite turvallisesti asianmukaisia hihnoja ja aluslevyjä käyttämällä. Varmista, että ajoneuvon lastausalue on hyvin tuuletettu siten, että hapettavien kaasujen kerääntymistä voitaisiin estää.

Jos ruohonleikkuri on käynnistettävä nurmikkojen välillä, sammuta aina moottori ja odota, kunnes terän liikkuminen päättyy .

Menettely kun kyseessä on käytetty koneisto, ympäristönsuojelu

Jos jonain päivänä tulet siihen tulokseen, että laite on vaihdettava uuteen tai sitä ei enää tarvita, muista suojata ympäristöä ja hävittää se ympäristön kannalta turvallisesti, paikallisten määräysten mukaisesti.

Jotkut valtuutetut huolto- ja myyntipisteet ottavat vastaan vanhoja varusteita ja käyttävät niitä ympäristön kannalta turvallisesti.

Jos laitteen toimintaa koskevia epävarmuuksia tai epäilyksiä esiintyy, ota yhteys valtuutettuun huoltokeskukseen tai myyjään.



Lisäohje koneen käyttöohjekirjaan, kappale »Turvallisuuden kannalta«.

Laitetta ei ole tarkoitettu sellaisten henkilöiden (mukaan lukien lapset) käyttöön, jotka ovat fyysisesti, sensorisesti tai henkisesti rajoitteisia tai joilla ei ole riittävästi kokemusta ja/tai tietoa laitteen käytöstä, ellei heidän turvallisuudestaan vastaava henkilö valvo ja opasta heitä laitteen käytössä.

Lapsia tulee valvoa ja varmistaa, että he eivät leiki laitteella.

2 LAITTEESSA OLEVIEN TUNNUKSIEN MERKITYS

- | | |
|-----------------------------|------------------------|
| 1 Valmistaja | 5 Nettopaino |
| 2 Malli | 6 Kierrosluku |
| 3 Tyypp | 7 Valmistusvuosi |
| 4 Tuotteen sarjanu-
mero | 8 Paino |
| | 9 Luotettava tehontaso |

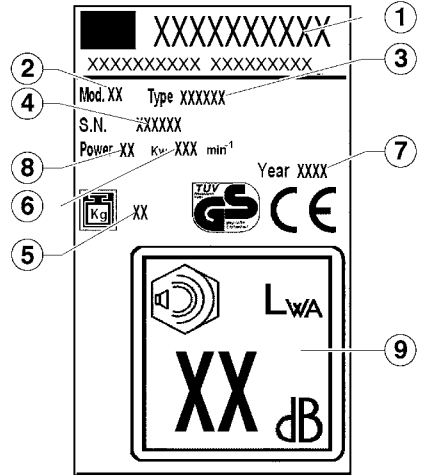

Lue käyttöohjeet ennen laitteen käynnistämistä!



Poista kolmannet osapuolet vaaralliselta alueelta!



Ennen toimenpiteiden suorittamista leikkaavalle laitteistolle, irrota syytystulpan johto!



Varo vaaraa! Älä laita käsiä tai jalkoja leikkaavan laitteiston läheisyyteen!



Myrkytysvaara Älä käytä suljetuissa tiloissa.



Räjähdysvaara. Sammuta moottori polttoaineen lisäämisen aikana.



Vaara. Älä koske kuumia osia.



Älä suihkuta vettä mekaanisten osien, laakereiden äläkä tiivisteiden päälle.

Näissä käyttöohjeissa



**Vaara!
Mikäli ei noudateta henkilövahinkojen vaara.**



Älä käytä vaatteita, jotka voivat tarttua puihin, risukkoihin tai laitteen liikkuviin osiin. Älä käytä huiveja, solmioita äläkä kaulakoruja. Kiinnitä ja sido pitkät hiukset (huivi, lakki, kypärä jne.).



Kuoleman vaara tukehtumisen vuoksi!
Älä koskaan anna lasten leikkiä pakkausmateriaalilla. Tukehtumisen vaara. Pidä pakkausmateriaalia ehdottomasti pois lasten ulottuvilta.



Käytä saappaita joissa liukuestepohja ja teräskärki. Älä koskaan työskentele paljain jaloin tai esimerkiksi sandaaleja käyttämällä.



Erityisesti on kiellettyä tehdä muutoksia laitteeseen, jotka lisäävät sen tehoa tai polttomoottorin tai sähkömoottorin kierroslukuja.



Silmävammojen syntymiseen liittyvän vaaran vähentämiseksi, käytä istuvia suojalaseja standardin EN 166 mukaisesti. Laita suojalasit oikein päähän. Käytä suojakypärää harvennustöissä, risukoissa ja paikoissa joissa esiintyy esineiden putoamisvaara. Terän teroitustoimenpiteissä, käytä aina suojalaseja!

Ohjeet polttomoottorilla toimivan ruohonleikkurin narun ohjauskoukun asennukseen.

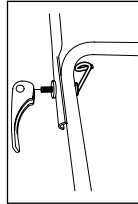

Ruohonleikkuri pikairrotusvivuilla.

Narun ohjauskoukku tulee asentaa oikealle puolelle ja kahvan sisälle kuvassa osoitetuilla tavalla.



Kun laitteella työskennellään, pue päällesi aina kuulosuojaimet.

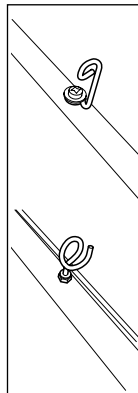

Ruohonleikkuri kahvan kiinnitysnupeilla.

Narun ohjauskoukku tulee asentaa kahvan oikealle puolelle kuvassa osoitetuilla tavalla.



Käytä kestävästä materiaalista valmistettuja työkäsiineitä (esim. nahkakäsiineet). Työkäsiineet suojaavat sinua tahattomilta haavoilta. Älä koskaan aliarvioi mahdollista vaaraa. Käytä aina käsiineitä kun ruohonleikkuria käytetään.

3 NIMIKKEISTÖ

- 1 yläkahva
- 2 Itseliikkuva vipu
- 3 jarruvipu
- 4 kiihdytysvipu
- 5 kivisuojuus
- 6 alakahva
- 7 moottori
- 8 etupyörä
- 9 kori
- 10 takapyörä
- 11 keräyskori
- 12 terän tuki
- 13 terä
- 14 terän ruuvi
- 15 leikkuukorkeuden säätönappi
- 16 öljykorkki
- 17 polttoainesäiliön korkki
- 18 joustavat kaapelit
- 19 vesiliitäntä (lisävaruste)

4 NORMAALIKÄYTTÖ

Tämä laite on tarkoitettu ainoastaan nurmien leikkaamiseen, muut käyttötarkoitukset on kielletty.

Se on tarkoitettu yksinomaan koti- tai harrastelijapuutarhureiden yksityiskäyttöön. Koti- ja harrastelijapuutarhureiden ruohonleikkaukseksi luetaan yksityisten ruohoalueiden ja nurmien hoito ja joka tapauksessa siihen ei kuulu yleisten puistojen, puutarhojen, urheilukenttien tai maa- ja metsätalousalueiden hoito.

Valtuuttomattomat käyttäjät:

laitteen käyttö **on kielletty** henkilöiltä, jotka eivät tunne kunnolla käyttöohjeita, lapsilta, nuorilta alle 16-vuotiailta ja lisäksi henkilöiltä, jotka ovat alkoholin, huumeiden tai lääkkeiden vaikutuksen alaisia.

Bensiinikäyttöisen ruohonleikkurin sallitut käyttöajat (meluhäiriöiltä suojaavan lain mukaisesti)

Bensiinikäyttöisen ruohonleikkurin sallitut käyttöajat (meluhäiriöiltä suojaavan lain mukaisesti)

Pyydetään noudattamaan kunnallisia määräyksiä ruohonleikkurin käytössä!

Maanantai – lauantai	Käyttö kielletty
7.00 – 12.00	sunnuntaisin ja
15.00 – 19.00	juhlapäivinä

5 ASENNUS



Tämän laitteen asennuksessa on noudatettava ohjekirjan viimeisillä sivuilla annettuja asennusohjeita.

Ympäristömääräykset, hävittäminen

Pakkausmateriaaleja (muovipussit, solupolystyreeni, naulat, pahvit, jne....) ei saa jättää lasten ulottuville, sillä ne muodostavat potentiaalisen vaaran.

Pakkausmateriaalit ovat potentiaalisia ympäristön saastuttajia.

Käännä jätteiden käsittelyssä valtuutettujen yritysten puoleen.

6 KÄYNNISTYS

Käynnistä laite ainoastaan sen jälkeen, kun sen asennus on suoritettu huolellisesti loppuun saakka.

Tulee ehdottomasti noudattaa liitettyjä moottorin valmistajan käyttöohjeita.

Ennen laitteen käynnistämistä ensimmäistä kertaa laita öljyä ja polttoainetta!

Polttoaine: tavallista bensiiniä - lyijytöntä

Moottoriöljy: katso moottorin valmistajan käyttöohjeita

Polttoaineen lisäys: polttoainesäiliön korkki on polttoainesäiliössä ja siinä on nähtävissä merkki «bensiinipumppu» (huoltoasema).

Öljyn lisäys: määrä noin 0,6 litraa.

Moottorin käynnistys

Moottori voidaan käynnistää ainoastaan terä asennettuna (vauhtipyörän massa)!

Moottorin käynnistys käsin

a) Ilman kaasuttimen kaukosäätöä

1) Paina 3 kertaa rikastimen painiketta noin 2 sekunnin välein. **II**

Alle 10 °C asteen lämpötiloissa paina rikastimen painiketta 5 kertaa.

Älä käytä rikastimen painiketta moottorin ollessa käynnistämässä!

2) Vedä ja pidä vedettynä moottorin jarruvipua ohjaustangon ylemmää vartta kohden – moottorin jarruvipu ei lukkiudu. **III**

3) Vedä nopeasti ja tasaisesti käynnistysnarusta sekä ohjaa se hitaasti takaisin paikalleen. **IV**



Moottorissa on kiinteä kaasuttimen säätö. Nopeuden säätö ei ole siten mahdollista.

b) Kaasuttimen kaukosäädöllä

- 1) Kaasutin  asentoon (start) **V**
- 2) Paina 3 kertaa rikastimen painiketta noin 2 sekunnin välein. Alle 10 °C asteen lämpötiloissa paina rikastimen painiketta 5 kertaa. **II**

Älä käytä rikastimen painiketta moottorin ollessa käyntilämmin!

- 3) Vedä ja pidä vedettynä moottorin jarruvipua ohjaustangon ylemmää vartta kohden – moottorin jarruvipu ei lukkiudu. **III**
- 4) Vedä nopeasti ja tasaisesti käynnistysnarusta sekä ohjaa se hitaasti takaisin paikalleen. **IV**

Heti kun moottori käynnistyy, säädä kaasuvipu moottorin haluttuun kierrosnopeuteen yhteen seuraavien asentojen väliseen asentoon 



(Start) ja  (Stop).

Moottorin sähkökäynnistys

- 5) Kaasuvipu asennossa  (Start) **V**
- 6) Paina 3 kertaa rikastimen painiketta noin 2 sekunnin välein. **II**

Älä käytä rikastinta silloin, kun moottori on käyntilämpötilassa!

- 7) Vedä ja pidä vedettynä moottorin jarruvipua kohti ohjaustangon ylemmää vartta – moottorin jarruvipu ei lukkiudu. **VI**
- 8) Paina virtapainiketta. **VII**

Vapauta painike, kun moottori on käynnissä. Säädä kaasuvipu moottorin haluttuun kierrosnopeuden asentoon välillä  (Start) ja  (Stop).

(A) Suojausavain ja käynnistys

(B) Akku

(C) Akkulaturi

Kytke päälle pyörien veto

Voimassa ainoastaan laitteille vetävien pyörien kanssa!

Älä laita vetoa päälle moottorin ollessa sammutettu.

- 9) Työnnä voimansiirron kytkentävipu ohjaustangon ylävartta vasten ja pidä sitä painettuna – voimansiirron kytkentävipu ei lukkiudu. **VIII**

Etenemisnopeus: noin 3,7 km/h.

Poista pyörien veto

- 10) Vapauta voimansiirron kytkentävipu. **IX**

Sammuta moottori

- 11) Työnnä kaasuvipu asentoon  (Stop) **X**
- 12) Vapauta moottorin jarruvipu. **XI**



Leikkuuterä jatkaa pyörimistään vielä muutamia sekunteja sen jälkeen, kun moottori on sammutettu – siis älä laita heti käsiä ruohonleikkurin alle!

Säädä leikkuukorkeus

XII

Kaikki pyörät tulee säätää samalle korkeudelle!

Etenemisnopeuden säätölaite (VV) **XIII**

Merkillä VV varustetuissa malleissa voidaan säätää etenemisnopeutta, 2,5 - 5 km/h. Sitä voidaan muuttaa ainoastaan moottori käynnissä ja säädön suorittamiseksi tulee käsitellä ohjauspaneelin vasenta vipua. Kilpikonna tunnus vastaa hidasta ja jänis nopeaa etenemisvauhtia.

3 –nopeudensäätö (3V)

3V –merkinnällä varustetuissa malleissa on voimansiirto, jonka avulla on mahdollista valita 3 eri syöttönopeutta:

1° nopeus - 2.5 km/h

2° nopeus – 3.5 km/h

3° nopeus – 4.5 km/h

Syöttönopeutta voidaan säätää ainoastaan moottorin ollessa käynnissä. Nopeuden säätämiseksi vasemmalla puolella sijaitsevan komentolaatikon vipu asetetaan halutun nopeuden kohdalle.

Terän jarru (BBC) **XIV**

Tunnuksella BBC merkityissä koneissa voidaan käynnistää ja pysäyttää terä pitäen moottori toiminnassa. Terän käynnistämiseksi tulee vetää vipua kahvaa kohden ja työntää vipua 2 alaspäin. Sen pysäyttämiseksi riittää, että vapautat vivun 1.



Varoitus: kestää muutaman sekunnin ennen kuin terä pysähtyy.

7 HUOLTO JA HOITO



Ennen minkä tahansa huolto- ja puhdistustoimenpiteen suorittamista irrota sytytystulpan johto!

Älä ruiskuta laitteen päälle vettä. Vesi voi joutua sytytyslaitteistoon tai kaasuttimeen ja se voi aiheuttaa toimintahäiriöitä. Puhdista laite rievulla, harjalla...



Kun kallistetaan ruohonleikkuria, kaasuttimen tulee olla aina ylhäällä!

Huoltoliikkeen tarkistusta tarvitaan seuraavissa tapauksissa:

- törmätessä esteeseen
- moottorin pysähtyessä yllättäen
- terän taittuessa (älä suorista sitä!)
- moottorin akselin taittuessa (älä suorista sitä!)
- toimintavikojen tapauksessa
- havaittaessa viallinen kiilahihna

Öljyn / ilmasuodattimen / sytytystulpan vaihto

Katso moottorin valmistajan käyttöopasta.

Pyörien voimansiirtomekanismi

Voimansiirto ei vaadi huoltoa.

Leikkaavan terän vaihto ja teroittaminen

Teroituta aina kauden loppuksi leikkaava terä tai, tarpeen mukaan, vaihda se uuteen terään. Suorituta aina teroitus tai leikkaavan terän vaihto huoltoliikkeessä (tasapainon mittaaminen).



Epätasapainossa olevat terät aiheuttavat ruohonleikkurin voimakasta värinää. – Tapaturmavaara!

Mulching-leikkuumenetelmä (lisävaruste) **XV**

- 1) sammuta laite ja varmista, että terä on pysähtynyt
- 2) nosta takana oleva kivisuoja ja aseta varustuksiin kuuluva korkki
- 3) vapauta kivisuoja

Sivutyhjennys (lisävaruste) **XVI**

- 1) aseta mulching-korkki paikoilleen kohdassa osoitetulla tavalla **XV**
- 2) nosta sivulla oleva kivisuoja ja aseta roiske-suoja paikoilleen
- 3) vapauta sivulla oleva kivisuoja

Rungon alapuolen puhdistus (lisävaruste) **XVII**

Kone pysäytettynä ja sammutettuna.

- Kytke rungossa oleva liitin (19) vesihanaan. Avaa hana.
- Kynnistä moottori (terä pyörii) ja anna sen käydä muutaman minuuti ajan.
- Kun puhdistus on suoritettu, sammuta moottori. Sulje hana, irrota putki liittimestä/ rungosta

8 KORJAUSTOIMENPITEET VIAN TAPAUKSESSA



Ennen minkä tahansa huolto- ja puhdistustoimenpiteen suorittamista irrota sytytystulpan johto!

Vika	Korjaustoimenpide
Moottori ei käynnisty	Lisää polttoainetta Aseta kaasuvipu asentoon  (Start) Paina moottorin jarruvipu ohjaustangon ylempää vartta kohden Tarkista sytytystulppa, tarpeen mukaan vaihda se Puhdista ilmansuodatin Käynnistä moottori matalalla ruoholla tai jo leikatulla nurmella. Puhdista ruohon poistokanava / säiliö – leikkaavan terän tulee kiertää vapaasti Lataa uudelleen käynnistysakku
Moottori menettää tehonsa	Korjaa leikkauskorkeus Teroita / vaihda leikkaava terä → huoltoliike Puhdista ruohon poistokanava / säiliö Puhdista ilmansuodatin Vähennä etenemisnopeutta
Epätasainen leikkuujälki	Teroita / vaihda leikkaava terä → huoltoliike Korjaa leikkuukorkeus
Ruoholaatikko ei kerää tarpeeksi	Korjaa leikkuukorkeus Anna nurmikon kuivua Teroita / vaihda leikkaava terä → huoltoliike Puhdista ruoholaatikon ritilä Puhdista ruohon poistokanava / säiliö
Pyörien veto ei toimi	Säädä joustavat kaapelit Kiilahihna viallinen → huoltoliike Voimansiirrossa vikaa → huoltoliike
Voimansiirto päällä	Kiristä niiden pyörien ruuveja, jotka eivät pyöri Pyörän keskiö viallinen → uusi pyörä Kiilahihna tai viallinen voimansiirto → huoltoliike

Viat, joita ei voida poistaa tämän taulukon avulla, tulee poistaa ainoastaan valtuutetun huoltoliikkeen avulla (valtuutettu huoltokeskus).

EU YHDENMUKAISUUSTODISTUS**MA.RI.NA. Systems srl - via F.Baracca 3, 24034 Cisano Bergamasco (Bg) – Italy**

vakuuttaa, että kipinäsytytysmoottorilla varustettu ruohonleikkuri

- Malli (a)
- Teho (b)
- Leikkuuleveys (c)
- Paino(d)
- Tuotteen sarjanumero (e)

Vastaa seuraavien direktiivien vaatimuksia CE:

- 1) 2006/42/EC
- 2) 2000/14/EC + 2005/88/EC
- 3) 2014/30/EU
- 4) 2011/65/EC
- 5) 2012/46/EU

Seuraavien normien mukaisesti:

- 1) EN ISO 12100:2010
- 2) EN ISO 5395-1:2013; EN ISO 5395-2:2013
- 3) EN ISO 3744:2010

Vakuuttaa lisäksi, että teknistä asiakirja-aineistoa säilytetään:

MA.RI.NA. Systems srl - via F.Baracca 3, 24034 Cisano Bergamasco (Bg) – Italy

Tarkastettu : (m)

Direktiivin 2000/14/ETY: Vaatimustenmukaisuuden arvioinnissa noudatettu proseduuri (Liite VI)
tarkastettu: (n)

- Mittausolosuhteet (f)
- Kahvan värinä (g)
- Mitattu ääniteho (h)
- Taattu ääniteho (k)
- Käyttäjän korviin kohdistuva äänenpaine (mittausepätaarkkuus 2dB) (y)

Cisano Bergamasco, 18/01/2017



Christian Rivolta
C.E.O.

Katso mitatut ja annetut arvot viimeiselle sivulle kiinniteystä tarrasta

INNEHÅLLSFÖRTECKNING

1	SÄKERHETSINSTRUKTIONER
2	FÖRKLARING AV SYMBOLERNA PÅ MASKINEN
3	BESKRIVNING.....
4	NORMALT BRUK.....
5	MONTERING
6	START.....
7	UNDERHÅLL OCH SKÖTSEL
8	FELSÖKNING.....

1 SÄKERHETSINSTRUKTIONER

Vid bruk av gräsklippare gäller följande grundläggande säkerhetsanvisningar för att skydda mot risken för skador:

- Läs och följ bruksanvisningen.
- Bevara denna användarhandbok för framtida bruk eller för framtida ägare.
- Observera säkerhetsanvisningarna och varningsskyltarna på maskinen.

Användare

- Barn och ungdomar under 16 år som inte är förtroliga med användarinstruktionerna får inte använda maskinen. De lokala lagföreskrifterna kan fastställa en minimiålder.
- Bär alltid långa och åtsmitande byxor liksom robusta och halksäkra skodon.

Arbetsområde

- Undersök hela det terrängområde som ska klippas noggrant. Avlägsna alla främmande objekt såsom stenar, pinnar, metalltråd, ben o.s.v.
- Använd inte gräsklipparen om det finns människor (varning: barn) eller djur (uppmärksamma även smådjur i gräset) i närheten.

Arbetstid

- Observera nationella tidsrestriktioner för klippning av gräsmattor (bullerskydd). Se användarhandboken för tillåtna arbetstider.
- Använd endast gräsklipparen under dagsljus eller om området är bra upplyst.

Användning

- Inspektera alltid gräsklipparen visuellt före bruk.
 - Inspektera alltid maskinen visuellt före bruk för att säkerställa att skärbladen, deras hållare och fästskruvarna inte är utslitna eller skadade. Ersätt samtliga skärblad och fästskruvar i samband med ett ev. byte för att upprätthålla korrekt jämvikt hos maskinen.
 - Använd aldrig gräsklipparen om säkerhetsanordningar är defekta eller skadade eller om säkerhetsanordningar såsom utkast eller uppsamlingssäck saknas.
 - Stäng av motorn och fränkoppla tändstiftskontakten:
 - Innan du åtgärdar ev. blockeringar eller rensar röret.
 - Efter att ha slagit emot ett främmande föremål.
 - Om maskinen börjar att vibrera på ett onormalt sätt.
 - Se till att samtliga muttrar, bultar och skruvar är ordentligt åtdragna för att säkerställa att maskinen fungerar på ett säkert sätt.
 - Kontrollera regelbundet att uppsamlingssäcken inte påvisar slitage eller skador.
- Innan du utför något som helst arbete på maskinen:
- Stäng av motorn, vänta tills skärbladet stannat och dra ur tändstiftskontakten.

- Skadade eller utslitna delar måste genast bytas ut.
 - Använd endast gräsklipparen i det tekniska tillstånd som fastställts av tillverkaren.
 - Gräsklipparens användare är ansvarig för eventuella skador som åsamkas andra personer eller deras egendom.
 - Stäng av motorn när du går över andra ytor än de gräsmattor som ska klippas.
 - Starta inte motorn när du befinner dig framför utstötarröret (gräsklippare med lateralt utstötarrör).
 - Använd endast gräsklipparen på gräsmattor.
 - Avaktivera inte gräsklipparens säkerhets- och skyddsanordningar.
 - Skärbladet måste kunna rotera helt fritt för att gräsklipparen ska kunna startas.
 - Om gräsklipparen måste lyftas upp för att startas, måste skärbladet vara vänt bort från användaren.
 - Håll händer och fötter borta från de roterande delarna.
 - Gräsklipparen får endast användas i enlighet med säkerhetsavståndet som ges av handtagets stång.
 - Se till att du står stabilt med fötterna på marken.
 - Lyft aldrig upp eller transportera maskinen när motorn är igång. Vänta tills gräsklipparen står stilla och dra ur tändstiftskontakten.
 - Klipp alltid gräset tvärgående i en sluttning. Använd aldrig gräsklipparen i uppförs- eller nerförbackens riktning eller på sluttningar med en lutning på över 15°.
 - Var försiktig när du ändrar riktning eller klipper bakåt.
 - Kör gräsklipparen endast i gående takt.
 - Håll utstötarröret och motorn fri från blad, gräs och spilld olja.
 - Lämna inte gräsklipparen utan tillsyn.
- Fara! Bensinen är ytterst lättantändlig!**
- Lagra endast bensinen i avsedda dunkar.
 - Fyll endast på bensin utomhus. Röka inte under tiden du fyller på bensin.
- Det är förbjudet att öppna tanklocket eller tillsätta bensin när motorn är igång eller när maskinen är varm.
 - Det är förbjudet att starta motorn om bensinen runnit över. Maskinen måste rengöras och den får inte startas förrän all bensinånga skingrats.
 - Utav säkerhetsskäl, måste bensintanken och tanklocket bytas ut om de skadats.
 - Använd en tratt eller en påfyllningsslang vid påfyllning av bensin, för att undvika att bensinen rinner ut över motorn, kåpan eller på gräsmattan.
-  **Fara för brännskador!**
Utstötarröret och delarna i anslutning till detta rör kan nå temperaturer på upp och de kan nå höga temperaturer.
- Byt ut den skadade utloppsljuddämparen.
- Ändra inte motorns gällande inställningar.
 - Lämna aldrig en förbränningsmotor igång inomhus eller i stängda utrymmen– Fara för förgiftning!
- Underhåll och förvaring**
- Innan du utför något som helst arbete på maskinen:
- Stäng av motorn, vänta tills skärbladet stannat och dra ur tändstiftskontakten.
 - Ta alltid på skyddshandskar vid underhållsarbete på skärbladet.
 - Förvara aldrig gräsklipparen med bensin i tanken inne i byggnader där bensinångorna kan komma i kontakt med en öppen eldslåga eller med gnistor. – **Fara för explosion!**
 - Bensintanken ska alltid tömmas utomhus.
 - Innan maskinen förvaras i stängda utrymmen bör motorn kylas av.
 - Spruta inte vatten på gräsklipparen.
 - Reparationerna av gräsklipparen ska endast utföras av speciellt godkända reparationsföretag.
- Reservdelar och tillbehör**
- Använd endast originalreservdelar och tillbehör.
 - Vi förbehåller oss rätten att göra ändringar i designen och på modellen utan förvarning.

Säkerhetsanordningar

Säkerhetsspak

Vid fara ska du släppa säkerhetsspaken

Motorn och skärbladet stannar upp

Det är förbjudet att avaktivera säkerhetsspakens funktion

Skyddsanordningar

Bakre lucka (gruskydd)

Skyddsanordningarna förebygger skador orsakade av objekt som slungas ut från skäranordningen. Gräsklipparen får inte användas utan skyddsanordningarna.

Miljöskyddande åtgärd som bör följas med uttjänt maskin.

Om du drar slutsatsen att maskinen bör bytas ut eller om du inte behöver den längre, kom ihåg att skaffa bort maskinen på ett miljösäkert och miljövänligt sätt, samt förenligt med lokala lagbestämmelser.

En del auktoriserade kundcentra och butiker tar emot föråldrade maskiner och använder dessa på ett miljösäkert sätt.

Om du är osäker över något gällande maskinens drift ska du kontakta ett auktoriserat kundcenter eller försäljaren.

Frakt

Frakt: om slätterbalken behöver fraktas ska man tömma bränsletanken och ta ut tändstiften.

Under slätterbalkens på- och avlastning ska man komma ihåg att inte vinkla den i någon riktning eftersom detta kan leda till oljeläckage eller till att oljefiltret kontamineras.

Under frakten ska man även se till att slätterbalken inte förflyttas på fraktfordonets lastflak. Montera maskinen på ett säkert sätt och med lämpliga remmar och skruvbrickor.

Säkerställ att fraktfordonets lastflak är ordentligt ventilerat så att en ansamling av oxiderande gaser kan förebyggas.

Om du behöver sätta igång slätterbalken på en ny äng ska du alltid stänga av motorn först och vänta tills klippbladet har slutat rotera.



Tillägg för bruksanvisningen, avsnitt "För din säkerhet".

Denna maskin är ej avsedd för att användas av personer (inkl barn) med begränsad fysisk, sensorisk eller psykisk förmåga eller utan erfarenhet/kunskap såvida inte de övervakas av en för deras säkerhet ansvarig person eller av denna instruerats om hur maskinen ska användas.

Barn bör övervakas för att säkerställa att de inte leker med maskinen.

2 FÖRKLARING AV SYMBOLERNA PÅ MASKINEN

- | | |
|---------------|---------------------|
| 1 Tillverkare | 6 Antal varv |
| 2 Model | 7 Produktionsår |
| 3 Typ | 8 Vikt |
| 4 Serienummer | 9 Ljudnivå på motor |
| 5 Nettovikt | |

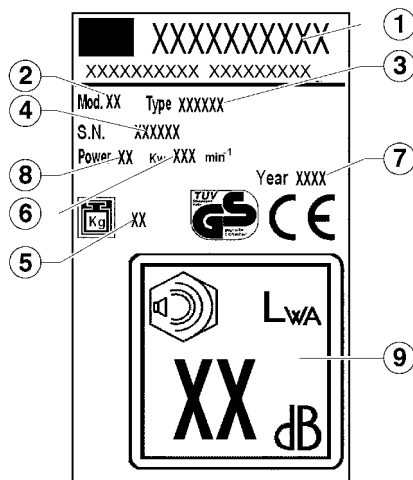

Läs bruksanvisningarna innan du startar gräsklipparen!



Håll andra människor borta från farozonen!



Dra ur tändstiftskontakten innan du utför arbete på skärarnordningen!



Varning för fara! Håll alltid händer och fötter borta från skärarnordningen!



Fara för förgiftning. Använd inte i stängda miljöer.



Fara för explosion. Stäng av motorn under bränslepåfyllning.



Fara. Rör inte de varma delarna



Rikta inte vattenstrålar mot mekaniska delar, lager eller packningar.

I denna bruksanvisning



Fara!
Försummelse kan resultera i personsador.



Ha inte på dig kläder som kan tänkas fastna i kvistar och buskar eller i någon av maskinens motordrivna delar. Bär inte halsdukar, slipsar eller halskedjor. Sätt upp håret om du har långt hår (med en sjal, keps, hjälm, o.s.v.).



Dödsfara på grund av kvävning!

Låt inte barn leka med emballaget då det föreligger en risk för kvävning. Förvara absolut emballaget utom räckhåll för barn.



Ta på dig skyddsstövlar med halsäker sula och tåhätta i stål. Arbeta aldrig barfota eller med sandaler.



Mer ingående så är det förbjudet att utföra ändringar på maskinen som syftar till att höja maskinens effekt eller förbränningsmotorns / den elektriska motorns varvtal.



För att minska risken för ögonskador ska man ha på sig väl åtsittande skyddsglasögon förenligt med standarden EN 166. Se till att skyddsglasögonen sitter rätt. Ha på dig skyddshjälm vid gallring av höga buskar och på platser där det finns risk för nedfall av föremål. Ha alltid på dig skyddsglasögon i samband med att klippbladet slipas!

Instruktioner för rätt montering av gasreglage på gräsklippare med förbränningsmotor.

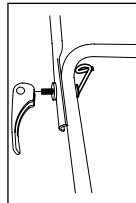

Gräsklippare med spakar för en snabb löstagning.

Gasreglaget ska monteras på höger sida och innanför handtaget såsom figuren visar.



Vid arbete med maskinen ska man alltid ha på sig hörselskydd.

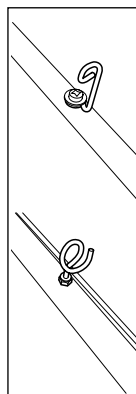

Gräsklippare med fästknoppar för fästsättning av handtag.

Gasreglaget ska monteras på handtagets högra del såsom figuren visar.



Ha på dig robusta handskar i beständigt material (till exempel i läder). Arbetshandskarna skyddar dig från oavsiktliga skador. Underskatta aldrig möjliga faror. Ta alltid på handskarna när du arbetar med gräsklipparen.

3 BESKRIVNING **I**

- 1 övre handtag
- 2 automatiskt reglage
- 3 bromsspak
- 4 gasreglage
- 5 stänkskärm
- 6 nedre handtag
- 7 motor
- 8 framhjul
- 9 kaross
- 10 bakhjul
- 11 uppsamlingskorg
- 12 skärbladsfäste
- 13 skärblad
- 14 skärbladsskruvar
- 15 ratt för inställning av klipphöjd
- 16 lock för olje
- 17 lock bensintank
- 18 flexibla kablar
- 19 vattenkoppling (tillval)

4 NORMALT BRUK

Denna maskin är endast avsedd att användas för gräsklippning. Andra användningsområden är förbjudna.

Gräsklipparen är utformad för privat bruk i trädgårdar. Med gräsklippare för privat bruk menas de maskiner som används för att klippa gräs och gräsmattor i privata trädgårdar. Dock är de inte avsedda för att klippa gräs i trädgårdar, parker och sportanläggningar som är öppna för allmänheten eller i jordbruks- och skogsanläggningar.

Ej auktoriserade användare:

personer som inte är väl förtrogna med bruksanvisningen, barn, ungdomar under 16 år och dessutom personer som är påverkade av alkohol, droger eller mediciner får inte lov att använda gräsklipparen.

Tider när det är tillåtet att använda bensindriven gräsklippare (i enlighet med den federala lagen om skydd mot emissioner). Var vänlig observera även de kommunala bestämmelserna för användning av gräsklippare!

Måndag – lördag Ej tillåtet på söndagar och
7.00 – 12.00 helgdagar.
15.00 – 19.00

5 MONTERING

 För montering av apparaten, följ instruktionerna längst bak i manualen.

Miljöhänsyn, nedskrotning

Lämna inte inpackningsmaterial (plast, frigit, spik, kartong etc...) tillgängligt för barn då de kan leda till fara.

Inpackningsmaterialet kan skada miljön.

Skrotning ska ske hos auktoriserade bolag.

6 START

Sätt igång gräsklipparen endast när monteringen är helt färdig.

Följ alltid bruksanvisningen som bifogats av motortillverkaren.

Häll i olja och bensen innan du startar motorn för första gången!

Bensin: normal bensen - blyfri

Motorolja: se motortillverkarens bruksanvisning

Häll i bensen: tanklocket sitter på bensintanken och identifieras med hjälp av symbolen «bensinpump» (bensinstation).

Häll i olja: kapacitet ca. 0,6 liter

Start av motorn

Det går endast att starta motorn när skärbladet har monterats (balansvikt)!

Manuell start av motorn

a) Utan fjärrstyrning av acceleratorn

1) Tryck 3 gånger på startknappen med intervaller på cirka 2 sekunder. **I**

Tryck på startknappen 5 gånger vid temperaturer som är lägre än 10 °C.

Använd inte startknappen när motorn är varm!

2) Dra i motorbromsspaken mot det övre handtaget och håll den i det läget – motorbromsspaken blockeras inte. **III**

3) Dra snabbt och kontinuerligt i startsladden och låt den sen viras tillbaka igen. **IV**

 **Motorn har en fast acceleratorinställning. Det är därför inte möjligt att kontrollera hastigheten.**



b) Med fjärrstyrning av acceleratorn

- 1) Accelerera till  position (start) **V**
- 2) Tryck 3 gånger på startknappen med intervaller på cirka 2 sekunder. **II**

Tryck på startknappen 5 gånger vid temperaturer som är lägre än 10 °C.

Använd inte startknappen när motorn är varm!

- 3) Dra i motorbromsspaken mot det övre handtaget och håll den i det läget – motorbromsspaken blockeras inte. **III**
- 4) Dra snabbt och kontinuerligt i startsladden och låt den sen viras tillbaka igen. **IV**

Så snart motorn är igång, kan du justera gasspaken till önskad motorhastighet i ett läge mellan  (Start) och  (Stop).

Elektrisk start av motorn

- 5) Gasspaken i läget  (Start) **V**
- 6) Tryck 3 gånger på startknappen med intervaller på cirka 2 sekunder. **II**

Tryck på startknappen 5 gånger vid temperaturer som är lägre än 10 °C.

Använd inte startknappen när motorn är varm!

- 7) Dra i motorbromsspaken mot det övre handtaget och håll den i det läget – motorbromsspaken blockeras inte. **VI**
- 8) Tryck på strömbrytaren. **VII**

Släpp knappen när motorn är igång. Så snart motorn är igång, kan du justera gasspaken till önskad motorhastighet i ett läge mellan (Start) och  (Stop).

- (A) Säkerhetsnyckel och start
(B) Batteri
(C) Batteriladdare

Koppla på draghjulsdraft

Gäller endast för maskiner med draghjulsdraft!

Aktivera inte draghjulsdraften när motorn är avstängd.

- 9) Tryck växelspaken mot det övre handtaget och håll den i det läget– växelspaken blockeras inte. **VIII**

Körhastighet: cirka 3,7 km/h.

Avaktivera draghjulsdraft

- 10) Släpp växelspaken. **IX**

Stäng av motorn

- 11) Tryck gasspaken till läget  (Stop). **X**
- 12) Släpp motorbromsspaken. **XI**



Skärbladet fortsätter att rotera ytterligare några sekunder efter att motorn stängts av– rör därför inte vid gräsklipparens undersida förrän skärbladet stannat upp!

Reglering av skärhöjden

Se bruksanvisningen för montering

Alla hjulen måste ha samma höjd!**Hastighetsvariator (VV) XIII**

På modellerna märkta med VV är det möjligt att varierahastigheten från 2,5 till 5 km/h. Hastigheten kan endastvarieras med motorn igång. För att göra detta ska du användad den vänstra spaken på manöverpanelen, sköldpaddan motsvarar låg hastighet och haren motsvarar hög hastighet.

3-växlad transmission (3V)

Modellerna märkta med beteckningen 3V har en transmission som gör det möjligt att välja tre olika frammatningshastigheter:

- 1° hastigheten - 2.5 km/h
2° hastigheten – 3.5 km/h
3° hastigheten – 4.5 km/h

Frammatningshastigheten kan bara ändras när motorn är igång. För att göra detta måste man dra i den vänstra spaken som sitter på instrumentbrädan och ställa den på önskad hastighet.

Knivbroms (BBC) XIV

Maskinerna märkta med BBC har möjligheten att till- ochfrånkoppla kniven medan motorn är igång. För atttillkoppla kniven ska du dra spaken 1 mot handtaget och skjutaknappen 2 neråt. För att frånkoppla den räcker det med att släppa spaken 1.



Varning! Det tar några sekunder för kniven att stanna.

7 UNDERHÅLL OCH SKÖTSEL

Dra ur tändstiftskontakten innan du utför underhåll eller rengöring!

Spruta inte vatten på gräsklipparen. Vatten som trängt in i startanläggningen eller i förgasaren kan ge upphov till dålig funktion. Rengör gräsklipparen med en trasa, borste...

 **När man lutar gräsklipparen på ena sidan måste förgasaren alltid vara uppåt!**

Teknisk expertöversyn behövs om:

- kollision med ett hinder skett
- motorn plötsligt stannat
- skärbladet böjts (räta inte ut det!)
- motoraxeln böjts (räta inte ut den!)
- växlarna skadats
- kilremmen är defekt

Byte av olja/luftfilter/tändstift

Se motortillverkarens användarhandbok.

Hjulens transmissionsmekanism

Transmissionen kräver inget underhåll.

Byte och slipning av skärbladet

Slipa alltid skärbladet i slutet av säsongen eller byt ut det mot ett nytt skärblad när det behövs. Se till att slipning eller byte av skärblad alltid görs hos närmaste kundcenters verkstad (uppmätning av obalans).

 **Skärblad som inte är balanserade ger upphov till starka vibrationer i gräsklipparen – Fara för olyckor!**

Mulching (tillval) XV

- 1) Stäng av maskinen och kontrollera att skärbladet har stannat.
- 2) Lyft upp stänkskärmen och för in den medföljande pluggen.
- 3) Släpp stänkskärmen.

Utstötarrör (tillval) XVI

- 1) För in Mulching-pluggen enligt punkt XV
- 2) Lyft upp sidostensskärmen och montera utstötarröret.
- 3) Släpp sidostensskärmen.

Rengöring av kaross (tillval) XVII

Maskinen ska vara avstängd och stillastående.

- Anslut kopplingen (19) på karossen till vattenkranen.

Öppna vattenkranen.

- Starta motorn (skärbladet roterar) och låt den köra några minuter.
- Stäng av motorn när rengöringen är klar. Stäng vattenkranen och lossa slangen mellan kopplingen och karossen.

8 FELSÖKNING



Dra ur tändstiftskontakten innan du utför något som helst underhållsarbete eller rengöring!

Fel	Åtgärd
Motorn startar inte	<p>Fyll på bensin</p> <p>Flytta gasspaken till positionen  (Start)</p> <p>Tryck motorbromsspaken mot det övre handtaget.</p> <p>Kontrollera tändstiftet, byt eventuellt ut det.</p> <p>Rengör luftfiltret.</p> <p>Starta motorn där gräset är som kortast eller på en redan klippt gräsyta.</p> <p>Rengör utstötarröret/kåpan – skärbladet måste kunna rotera fritt.</p> <p>Ladda startbatteriet.</p>
Motorn tappar i styrka	<p>Korrigera skärhöjden.</p> <p>Slipa/byt ut skärbladet → kundcentrets verkstad</p> <p>Rengör utloppskanalen/kåpan.</p> <p>Rengör luftfiltret.</p> <p>Reducera körhastigheten</p>
Oregelbunden skärning	<p>Slipa/byt ut skärbladet → kundcentrets verkstad.</p> <p>Korrigera skärhöjden</p>
Gräsuppsamlingslådan samlar inte upp tillräckligt	<p>Korrigera skärhöjden</p> <p>Låt gräsmattan torka</p> <p>Slipa/byt ut skärbladet → kundcentrets verkstad.</p> <p>Rengör gallret i gräsuppsamlingslådan</p> <p>Rengör utloppskanalen/kåpan</p>
Hjuldriften fungerar inte	<p>Justera den flexibla kabeln</p> <p>Defekt kilrem → servicecenter</p> <p>Skador på transmissionen... kundcentrets verkstad.</p>
Med transmission aktiverad	<p>Dra åt hjulens skruvar/hjulen roterar inte</p> <p>Hjulets nav är defekt → nytt hjul</p> <p>V bälte eller dåligt fungerande sändning → kundcentrets verkstad</p>

De fel som inte kan åtgärdas med hjälp av denna tabell, får endast åtgärdas av en speciellt auktoriserad reparationsverkstad (godkänt kundcenter).

FÖRSÄKRAN OM ÖVERENSSTÄMMEELSE MED EG DIREKTIV

MA.RI.NA. Systems srl - via F. Baracca 3, 24034 Cisano Bergamasco (Bg) – Italy

Intygar att gräsklipparen med explosionsmotor

- Modell (a)
- Effekt (b)
- Klippningsbredd (c)
- Vikt (d)
- Serienummer (e)

Överensstämmer med kraven i följande direktiv::

- 1) 2006/42/EC
- 2) 2000/14/EC + 2005/88/EC
- 3) 2014/30/EU
- 4) 2011/65/EC
- 5) 2012/46/EU

Motsvarar följande normer:

- 1) EN ISO 12100:2010
- 2) EN ISO 5395-1:2013; EN ISO 5395-2:2013
- 3) EN ISO 3744:2010

Den tekniska dokumentationen förvaras hos:

MA.RI.NA. Systems srl - via F. Baracca 3, 24034 Cisano Bergamasco (Bg) – Italy

Undersökt av : (m)

Direktiv 2000/14/EEC: Följd procedur för att utvärdera överensstämmelse (Bilaga VI) undersökt av: (n)

- Måtförhållanden (f)
- Vibrationer på handtag (g)
- Uppmätt ljudeffekt (h)
- Garanterad ljudeffekt (k)
- Ljudtryck vid öronhöjd (mätavvikelse 2 dB) (y)

Cisano Bergamasco, 18/01/2017



Christian Rivolta
C.E.O.

Uppmätta värden återfinns på klistermärket på sista sidan.

INDHOLDSFORETEGNELSE

1	SIKKERHEDSANVISNINGER
2	BETYDNING AF SYMBOLERNE PÅ MASKINEN
3	BESKRIVELSE
4	REGELMÆSSIG BRUG
5	MONTERING
6	IDRIFTTAGNING
7	VEDLIGEHOLDELSE OG PLEJE.....
8	FEJLAFHJÆLPNING.....

1 SIKKERHEDSANVISNINGER

Ved anvendelse af græsslåmaskinen gælder følgende grundlæggende sikkerhedsanvisninger til forebyggelse af ulykker:

- Læs brugervejledningerne nøje og følg dem.
- Opbevar denne instruktionshåndbog til efterfølgende anvendelse af maskinen og til senere ejere.
- Overhold sikkerhedsanvisningerne og advarselne på udstyret.

Bruger

- Udstyret må ikke anvendes af børn og teenagere under 16 år som ikke kender brugervejledningerne. National lovgivning kan fastsætte en minimumaldersgrænse.
- Brug lange og tætsiddende bukser og solide og skridsikre sko.

Arbejdsområde

- Undersøg omhyggeligt hele arbejdsområdet som skal slås. Fjern alle fremmedlegemer som fx sten, grene, metaltråde, knogler mm.
- Der må ikke foretages græsslåning hvis der befinder sig personer i området (pas på børn) eller dyr (pas også på smådyr i græsset)

Arbejdstider

- Overhold de nationale regler for græsslåning (beskyttelse mod støjgener). Arbejdstider, se brugermanualen.
- Slå kun græsset ved dagslys eller hvis arbejdsområdet er tilstrækkeligt belyst.

Anvendelse

- Før anvendelse af græsslåmaskinen skal udstyret efterses.
 - Før hver brug udføres en visuel kontrol for at sikre at klinger, lejer og skruer ikke er slidt eller beskadigede. I tilfælde af udskiftning, erstattes alle klinger og skruer for at bevare en korrekt balance i plæneklipperen
 - Brug aldrig plæneklipperen med beskadigede eller defekte beskyttelsesanordninger og undgå helt at bruge den hvis beskyttelsesdele som ledeplader og græsopsamlerkurv mangler
 - Stands motoren og afbryd tændrørsstikket:
 - Inden du fjerner eventuelle fastklemte genstande eller renser transportøren
 - Efter at plæneklipperen har ramt en genstand
 - Hvis plæneklipperen begynder at vibrere unormalt
 - Hold møtrikker, bolte og skruer stramt for at sikre en sikker brug af plæneklipperen
 - Undersøg hyppigt at græsopsamlerkurven ikke har spor af slid eller skade
- Før enhver form for arbejde med maskinen:
- Sluk motoren, vent til skærebladet er helt stoppet og kobl hætten fra tændrøret.
 - Beskadigede eller slidte dele skal udskiftes med det samme.
 - Brug kun udstyret hvis det er i optimal teknisk stand som beskrevet af fabrikanten.

- Brugeren af maskinen er ansvarlig for skader på andre personer og disses ejendom.
- Motoren skal slukkes, når der køres henover andre overflader end de græsoverflader, som skal slås.
- Tænd ikke motoren, når du står i nærheden af udkastningskanalen (græsslåmaskine med sideudkast).
- Brug kun græsslåmaskinen på overflader med græs.
- Sikkerheds- og beskyttelsesanordningerne på græsslåmaskinen må ikke sættes ud af funktion.
- For at starte græsslåmaskinen skal skæreredskabet kunne dreje helt frit.
- Hvis græsslåmaskinen skal løftes for at kunne blive tændt, skal skæreredskabet drejes væk fra brugeren.
- Hænder og fødder må ikke komme i nærheden af de roterende dele.
- Græsslåmaskinen må kun bruges hvis den rette sikkerhedsafstand, som angives af håndtagets arm, overholdes.
- Hold kroppen lige og i balance.
- Løft og transporter aldrig maskinen med motoren tændt. Vent til klipperedskabet er helt standset og kobl hættten fra tændrøret.
- Slå altid græsset i tværgående retning på skråninger. Brug ikke græsslåmaskinen i nedad- eller opadgående retning på skråninger eller på hældninger som overstiger 15°.
- Udvis forsigtighed når der skiftes retning eller når der slås græs bagud.
- Græsslåmaskinen må kun bevæges fremad i gangtempo.
- Hold altid udstødningsrøret og motoren fri for blade, græs og olie.
- Efterlad ikke græsslåmaskinen uden opsyn.

Fare! Benzinen er letantændelig!

- Opbevar kun benzinen i beholdere, som er egnede til formålet.
- Fyld kun benzin på udendørs. Ryg ikke under påfyldningen.
- Tankdækslet må ikke åbnes og påfyld ikke benzin, når motoren kører eller maskinen er varm.
- Motoren må ikke startes, hvis der er spildt benzin. Maskinen skal være ren og motoren må ikke startes, før benzindampenene er fordampet.

- Af sikkerhedshensyn skal tanken og tankdækslet udskiftes, hvis disse er beskadiget.
- Ved efterfyldning af benzin bruges en tragt eller en påfyldningslange for at undgå, at der løber brændstof ud på motoren, skroget eller plænen.



Fare for forbrændinger!

Udstødningsrøret og de omkringliggende dele opvarmes til og de kan nå op på høje temperaturer. Udskift den beskadigede lydpotte.

- Foretag ikke ændringer af motorens indstillinger.
- Hold aldrig motoren med indvendigt forbrændingskammer tændt i lukkede rum – der er fare for forgiftning!

Vedligeholdelse og opmagasinerings

Før enhver form for arbejde med maskinen:

- Sluk motoren, vent til skærebladet er helt stoppet og kobl hættten fra tændrøret.
- Når der arbejdes i området ved skæredelen skal der altid anvendes beskyttelseshandsker.
- Opmagasiner aldrig græsslåmaskinen med benzin i tanken i bygninger, hvor dampene fra benzinen kan komme i kontakt med åben ild eller gnister – Der er fare for eksplosion!
- Benzintanken skal altid tømmes udendørs.
- Før maskinen opmagasineres i lukkede rum, skal motoren afkøles.
- Sprøjt ikke vand på græsslåmaskinen.
- Reparationer af græsslåmaskinen må kun udføres af specialiserede og autoriserede værksteder

Reserve dele og tilbehør.

- Det er kun tilladt at anvende originale reserve dele og tilbehør.
- Vi forbeholder os ret til at ændre projektet og udførelsen.

Sikkerhedsanordninger

Sikkerhedshåndtag

Hvis der opstår en farlig situation slippes sikkerhedshåndtaget og motoren og skæreværktøjet vil stoppe. Sikkerhedshåndtaget må ikke sættes ud af funktion.

Beskyttelsesanordninger

Motorhjeml bag (grusbesytter)

Beskyttelsesanordningerne beskytter mod mulige læsioner forårsaget af genstande som udslynges fra skæreværktøjet. Det er ikke tilladt at benytte græsslåmaskinen uden beskyttelsesanordninger.

Transport

Transport: Hvis plæneklipperen skal transporteres, tøm brændstoftanken og tag tændrørene ud.

Ved læsning og losning af plæneklipperen må den endelig ikke vippe til nogen af siderne, da dette kan medføre forurening af oliefilteret eller give olielækage.

Under transport skal du undgå at flytte klipperen i lastområdet på køretøjet.

Monter udstyret korrekt med passende stropper og skiver.

Sørg for, at køretøjets lasteområde er godt ventileret for at undgå akkumulering af brændselsgasser.

Hvis det er nødvendigt at flytte plæneklipperen fra en græsplæne til en anden, der skal klippes, skal du altid slukke for motoren og vente, indtil bladet er stoppet med at rotere.

Procedure ved brug af maskiner, miljøbeskyttelse.

Hvis din maskine skal udskiftes, eller du ikke længere har brug for den, skal du huske at beskytte miljøet og bortskaffe den på en miljømæssig sikker måde i overensstemmelse med lokale regler.

Nogle autoriserede forhandlere og servicesteder accepterer gammelt udstyr og udnytter det på en miljømæssigt sikker måde.

I tilfælde af usikkerhed eller tvivl om betjeningen af enheden, bedes du kontakte et autoriseret servicecenter eller sælger.



Ekstra henvisning vedrørende

betjeningsvejledningen til maskinen, afsnit „For Deres egen sikkerheds skyld“.

Denne maskine er ikke beregnet til at blive anvendt af personer (herunder også børn) med nedsatte fysiske, sensoriske eller mentale evner eller som ikke råder over den tilsvarende erfaring og/eller viden, hvis ikke der føres tilsyn af en person, som er ansvarlig for sikkerheden og som giver de tilsvarende instruktioner om, hvordan maskinen skal benyttes. Der skal føres tilsyn med børn for at sikre, at de ikke leger med maskinen.

2 BETYDNING AF SYMBOLERNE PÅ MASKINEN

- | | | | |
|---|-------------|---|-----------------|
| 1 | Fabrikant | 6 | Omdrejningstal |
| 2 | Model | 7 | Bygget i |
| 3 | Type | 8 | Vægt: |
| 4 | Serienummer | 9 | Lydeffektniveau |
| 5 | Nettovægt | | |

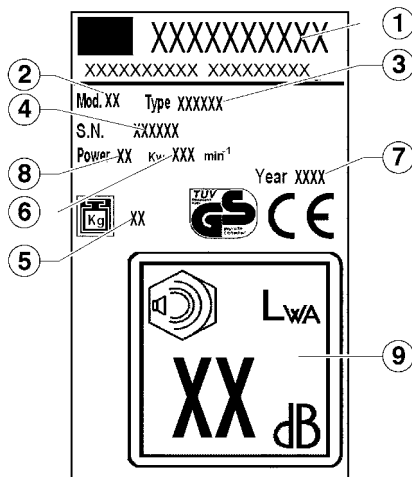

Læs brugervejledningen inden maskinen tages i brug!



Sørg for at udenforstående personer forlader fareområdet!



Før der udføres arbejde på klipperedskabet skal hættten på tændrøret tages af!



Advarsel om fare! Hænder og fødder må ikke komme i nærheden af klippeværktøjet!



Forgiftningsfare. Må ikke anvendes i lukkede områder.



Eksplisionsfare. Sluk motoren ved brændstoppåfyldning.



Fare. Rør ikke varme dele.



Brug ikke vandstråler på de mekaniske dele, lejer og tætninger.

I denne brugervejledning

Fare!
Hvis denne advarsel ikke overholdes kan der ske personskader.



Brug ikke tøj, der kan hænge fast i trævækst, i krat eller i de bevægelige dele af udstyret. Brug ikke tørklæder, slips eller smykker. Saml og bind langt hår op (tørklæde, hat, hjelm osv.).



Fare for død fra kvælning!
Lad ikke børn lege med emballagen, da der er fare for kvælning. Hold altid emballagematerialet utilgængeligt for børn.



Brug sikkerhedsstøvler med skridsikker sål og stålspids. Arbejd aldrig barfodet eller for eksempel med sandaler.



Det er især forbudt at foretage ændringer på plæneklipperen for at øge dens effekt eller forbrændingsmotorens eller elmotorens omdrejningstal.



For at mindske risikoen for øjenskade skal du bære velegnede sikkerhedsbriller i henhold til EN 166. Vær sikker på, at sikkerhedsbrillerne er korrekt placeret. Brug sikkerhedshjelmene ved udtyndingsarbejde, i højt krat og på steder med fare for faldende genstande. Brug altid sikkerhedsbriller ved slibning af bladet!

Instruktioner for korrekt montering af krogen til styrekablet til plæneklippere med benzinmotorer

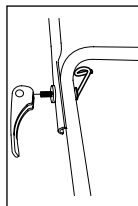

Plæneklipper med hurtighåndtag.

Styrekabel krogen skal monteres på højre side og på indersiden af håndtaget som vist



Brug altid høreværn, når du arbejder med maskinen.

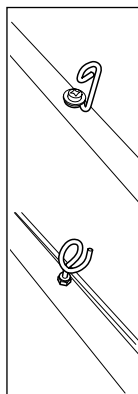

Græsslåmaskine med fastgørelsesknapper til håndtag.

Styrekabel krogen skal monteres på højre side af håndtaget som vist.



Brug robuste arbejdshandsker af resistent materiale (fx læder). Arbejdshandsker beskytter dig mod utilsigtede skader. Undervurder aldrig den mulige fare. Brug altid handsker, når du arbejder med plæneklipperen.

3 BESKRIVELSE **I**

- 1 Øverste håndtag
- 2 Selvdrivningshåndtag
- 3 Gearstang
- 4 Speederstang
- 5 Stenbeskærm
- 6 Nederste håndtag
- 7 Motor
- 8 Forhjul
- 9 Understel
- 10 Baghjul
- 11 Opsamlingskurv
- 12 Bladstøtte
- 13 Blad
- 14 Bladskruer
- 15 Håndtag for indstilling af klippehøjde
- 16 Olieåbning
- 17 Benzindæksel
- 18 Fleksible kabler
- 19 Vand fitting (valgfri)

4 REGELMÆSSIG BRUG

Denne maskine er udelukkende beregnet til slåning af græsarealer, andre former for brug er ikke tilladt.

Den er beregnet til anvendelse i private haver eller på private rekreative områder. Med definitionen anvendelse i private haver og til rekreative områder menes de maskiner, som anvendes til vedligeholdelse af private græsarealer og altså ikke til vedligeholdelse af offentlige haver, parker, sportspladser eller i land- eller skovbrug.

Uautoriseret anvendelse:

Maskinen må ikke bruges af personer, som ikke er tilstrækkelig bekendt med brugervejledningen, samt børn, teenagere under 16 år og personer som er påvirket af alkohol, narkotika eller medicin.

Tider for tilladt anvendelse af benzindrevet græsslåmaskine (i overensstemmelse med den føderale lovgivning vedrørende beskyttelse mod støjgener).

Der henstilles til at de kommunale regler for anvendelse af græsslåmaskinen overholdes!

Mandag – lørdag Må ikke anvendes
søndag

7.00 – 12.00 og på helligdage.

15.00 – 19.00

5 MONTERING

 Ved samling af apparatet, følg venligst samelanvisningerne bagerst i manualen.

Beskyttelse af miljø, bortskaffelse

Pakkematerialer (plastikposer, polystyren skumplast, søm, kasser etc.) må ikke efterlades indenfor børns rækkevidde da kan være potentielt farlige.

Pakkematerialer kan være miljøforurenende.

Kassér pakkematerialer via et autoriseret affaldsfirma. Markeret på maskinen rotationshastighed under rpm testen.

6 IDRIFTTAGNING

Start kun maskinen efter at den er fuldstændig monteret.

Det er nødvendigt at overholde de vedlagte brugervejledninger fra fabrikanten af motoren.

Før motoren startes første gang, skal der fyldes olie og benzin på den!

Benzin: normal benzin – blyfri

Motorolie: se brugervejledningen fra fabrikanten af motoren

Fyld benzin på: tankdækslet er placeret på benzintanken og er forsynet med symbolet «benzinstander» (brændstofstation).

Hæld olie på: mængde ca. 0,6 liter

Start af motoren

Det er kun muligt at tænde motoren, hvis skærebladet er påmonteret (svinghjulsmasse)!

Manuel start af motoren

a) Uden fjernstyring af gashåndtaget

- 1) Tryk 3 gange på knappen på injektionspumpen med intervaller på ca. 2 sekunder. **I**

Ved lave temperaturer under 10 °C trykkes på knappen på injektionspumpen 5 gange.

Brug ikke knappen på injektionspumpen når motoren er varm og har driftstemperatur!

- 2) Træk og hold håndtaget på motorbremsen mod den øverste arm på håndtaget - håndtaget på motorbremsen fastlåses ikke. **III**

- 3) Træk hurtigt og kontinuerligt i starterkablet og rul det derefter langsomt op. **IV**



 **Motoren har fast indstilling af spjældet. Hastighedskontrol er derfor ikke mulig.**

b) Med fjernbetjening af spjæld

- 1) Spjæld i  position (start) **V**
- 2) Tryk 3 gange på knappen på injektionspumpen med intervaller på ca. 2 sekunder. Ved lave temperaturer under 10 °C trykkes på knappen på injektionspumpen 5 gange. **II**

Brug ikke knappen på injektionspumpen når motoren er varm og har driftstemperatur!

- 3) Træk og hold håndtaget på motorbremsen mod den øverste arm på håndtaget - håndtaget på motorbremsen fastlåses ikke. **III**
- 4) Træk hurtigt og kontinuerligt i starterkablet og rul det derefter langsomt op. **IV**

Så snart motoren kører justeres speederhåndtaget til den ønskede omdrejningshastighed til mellem  (Start) og  (Stop).



Elektrisk tænding af motoren

- 5) Speederhåndtag i positionen  (Start) **V**
- 6) Tryk 3 gange på trykknappen for injektionspumpen med intervaller på ca. 2 sekunder. **II**

Ved lave temperaturer under 10 °C trykkes på knappen på injektionspumpen 5 gange

Brug ikke knappen på injektionspumpen, når motoren er varm og har driftstemperatur!

- 7) Træk motorbremsens håndtag og hold det mod den øverste arm på håndtaget - motorbremsens håndtag fastlåses ikke. **VI**
- 8) Tryk på tænd / sluk-knappen. **VII**

Slip knappen, når motoren kører. Indstil speederhåndtaget til den ønskede omdrejningshastighed til en position mellem  (Start) og  (Stop).

- (A) Sikkerhedsnøgle og opstart
(B) Batteri
(C) Batterioplader

Kobl hjultrækket til

Gælder kun for maskiner med drivhjul!

Kobl ikke trækraften til, når motoren er slukket.

- 9) Skub gearstangen mod den øvre arm på håndtaget og hold den nede - gearstangen fastlåses ikke. **VIII**

Fremdriftshastighed: ca. 3,7 km/h.

Kobl hjultrækket fra.

- 10) Slip transmissionens koblingshåndtag. **IX**

Sluk motoren

- 11) Skub speederhåndtaget i position  (Stop). **X**
- 12) Slip motorbremsehåndtaget. **XI**



Skæreblandet fortsætter med at dreje i nogle sekunder efter at motoren er blevet slukket - derfor må hænderne ikke placeres under græsslåmaskinen, før det er stoppet helt!

Justering af klippehøjden**XII**

Alle hjulene skal have samme højde!

Variabel hastighed (VV) XIII

På plæneklippere med VV-mærke kan du skifte hastigheden fra 2,5 til 5 km/t. Hastigheden kan kun ændres, når du har slået motoren til. Dette gør du ved at starte koblingsarmen på venstre side af betjeningspanelet. Skildpadde- og haresymbolet på betjeningspanelet står henholdsvis for langsom og hurtig hastighed.

Transmission 3 Hastigheder (3V)

Modellerne med mærket 3V er forsynet med en transmission, som gør det muligt at vælge mellem 3 forskellige kørehastigheder:

- 1° hastighed - 2.5 km/h
2° hastighed - 3.5 km/h
3° hastighed - 4.5 km/h

Kørehastigheden kan kun varieres når motoren er startet. Hastighedskontrollen, som er placeret til venstre på kommandopanelet, indstilles på den ønskede hastighed.

Bremseklinge (BBC) XIV

På plæneklippere med BBC-mærke kan du slå klingene til/fra mens motoren bliver ved med at køre. For at starte klingene træk koblingsarm 1 mod håndtaget og tryk koblingsarm 2 nedad. Stop ved at give slip på koblingsarm 1.



Bemærk: Det tager et par sekunder før klingene standser.

7 VEDLIGEHOLDELSE OG PLEJE

Før enhver form for vedligeholdelse og rengøring tages hættens af tændrøret!

Sprøjt ikke maskinen med vand. Hvis der trænger vand ind i tændingssystemet eller i karburatoren kan det forårsage driftsforstyrrelser. Rens maskinen med en klud, stor børste...

 **Hvis græsslåmaskinen vendes om på en side, skal karburatoren altid være øverst!**

En tekniker skal foretage en kontrol hvis:

Der stødes mod en forhindring

- hvis motoren pludselig stopper
- hvis skærebladet er bøjet (ret det ikke ud!)
- hvis drivakslen er bøjet (ret den ikke ud!)
- hvis der er skader på gearene
- kileremmen er defekt

Udskiftning af olien / luftfiltret / tændrøret

Se instruktionshåndbogen fra fabrikanten af motoren.

Transmissionsgear

Transmissionsgearene kræver ingen vedligeholdelse.

Udskiftning og slibning af skærebladet

Skærebladet skal altid slibes, når sæsonen er slut og udskiftes med et nyt, hvis det er nødvendigt. Få altid udført slibningen eller udskiftningen af skærebladet på et kundeværksted (måling af ubalance).

 **Hvis skærebladene ikke er afbalancerede kan det fremkalde kraftig vibration af græsslåmaskinen – Fare for ulykker!**

Mulching Skæring (valgfri) XV

- 1) Sluk enheden, og vent til klingens er stoppet helt
- 2) hæv bagerste beskyttelsescarter og indsæt medfølgende kasket
- 3) slip beskyttelsescarter

Sideudledning (valgfri) XVI

- 1) sæt mulching kasket i som i punkt XV
- 2) løft sidebeskyttelsescarter og placér deflektor
- 3) slip sidebeskyttelsescarter

Rengøring af underchassis (valgfri) XVII

Enheden skal være standset og slukket.

- Tilslut montering(19) på kroppen til vandhanen.

Tænd for vandhanen.

- Start motoren (klingerotation) og lad den køre nogle minutter.
- Når rengøring er færdig: sluk motoren. Luk vandhanen, og fjern slangen fra montering/chassis

8 FEJLAFHJÆLPNING



Før enhver form for vedligeholdelse og rengøring tages hættten af tændrøret!

Fejl	Afhjælpning
Motoren starter ikke	<p>Påfyld benzin</p> <p>Sæt speederhåndtaget i position  (Start)</p> <p>Pres stangen fra motorbremsen mod den øverste arm på håndtaget</p> <p>Efterse tændrøret og udskift det eventuelt</p> <p>Rens luftfiltret</p> <p>Start motoren på kortere græs eller på en overflade, som allerede er blevet slået.</p> <p>Rens udkastningskanalen / skroget - skærebladet skal kunne dreje frit</p> <p>Oplad tændingsbatteriet</p>
Motoren mister effekt	<p>Juster klippehøjden</p> <p>Slib / udskift skærebladet → serviceværksted</p> <p>Rens udkastningskanalen / skroget</p> <p>Rens luftfiltret</p> <p>Gå langsommere under slåningen</p>
Uregelmæssig klipning	<p>Slib / udskift skærebladet → serviceværksted</p> <p>Juster klippehøjden</p>
Græsopsamlingsboksen opsamlers ikke	<p>Juster klippehøjden nok græs</p> <p>Vent til græsplænen er tør</p> <p>Slib / udskift skærebladet → serviceværksted</p> <p>Rens risten i opsamlingsboksen</p> <p>Rens udkastningskanalen / skr</p>
Hjultrækket virker ikke	<p>Justér det fleksible kabel</p> <p>Kilremmen er defekt → serviceværksted</p> <p>Skader på transmissionen → assistanceværksted</p>
Med transmissionen koblet til Hjulene drejer ikke	<p>Strammes skrueerne på hjulene</p> <p>Navet på hjulet er defekt → nyt hjul</p> <p>V-bånd eller defekt transmission → serviceværksted</p>
De skader som ikke kan repareres ved hjælp af dette skema må kun repareres af et specialiseret og autoriseret værksted (autoriseret servicecenter).	

EU OVERENSSTENNELSESERKLÆRING - ES

MA.RI.NA. Systems srl - via F. Baracca 3, 24034 Cisano Bergamasco (Bg) – Italy

Erklærer græsslåmaskinen med en intern forbrændingsmotor for

- Model (a)
- Effekt (b)
- Klippebredde (c)
- Vægt (d)
- Serienummer (e)

Den opfylder alle de krav, der er nævnt i direktiverne:

- 1) 2006/42/EC
- 2) 2000/14/EC + 2005/88/EC
- 3) 2014/30/EU
- 4) 2011/65/EC
- 5) 2012/46/EUE

Den opfylder følgende normer:

- 1) EN ISO 12100:2010
- 2) EN ISO 5395-1:2013; EN ISO 5395-2:2013
- 3) EN ISO 3744:2010

Erklærer, at den tekniske dokumentation er baseret på:

MA.RI.NA. Systems srl - via F. Baracca 3, 24034 Cisano Bergamasco (Bg) – Italy

Testet af: (m)

Direktivet 2000/14/EØ: Procedure for konformitetsvurdering udført i overensstemmelse med.
(Anneks VI) testet af: (n)

- Målingsforhold (f)
- Vibrationer i håndtaget (g)
- Målte lydeffektniveau (h)
- Garanteret lydeffekt (k)
- Lydniveau ved førerens øre (måleusikkerhed 2dB) (y)

Cisano Bergamasco, 18/01/2017



Christian Rivolta
C.E.O.

Der henvises til de målte værdier der er anført på klistermærket på sidste side

DE Montage

ES Montaje

CZ Montáž

NO Montering

EN Assembly

PT Montagem

SK Montáž

FI Asennus

FR Montage

HU Összeszerelés

RU Монтаж

SE Montering

IT Montaggio

RO Montare

EL Συναρμολόγηση

DK Montering

NL Montage

PL Montaż

TR Montaj

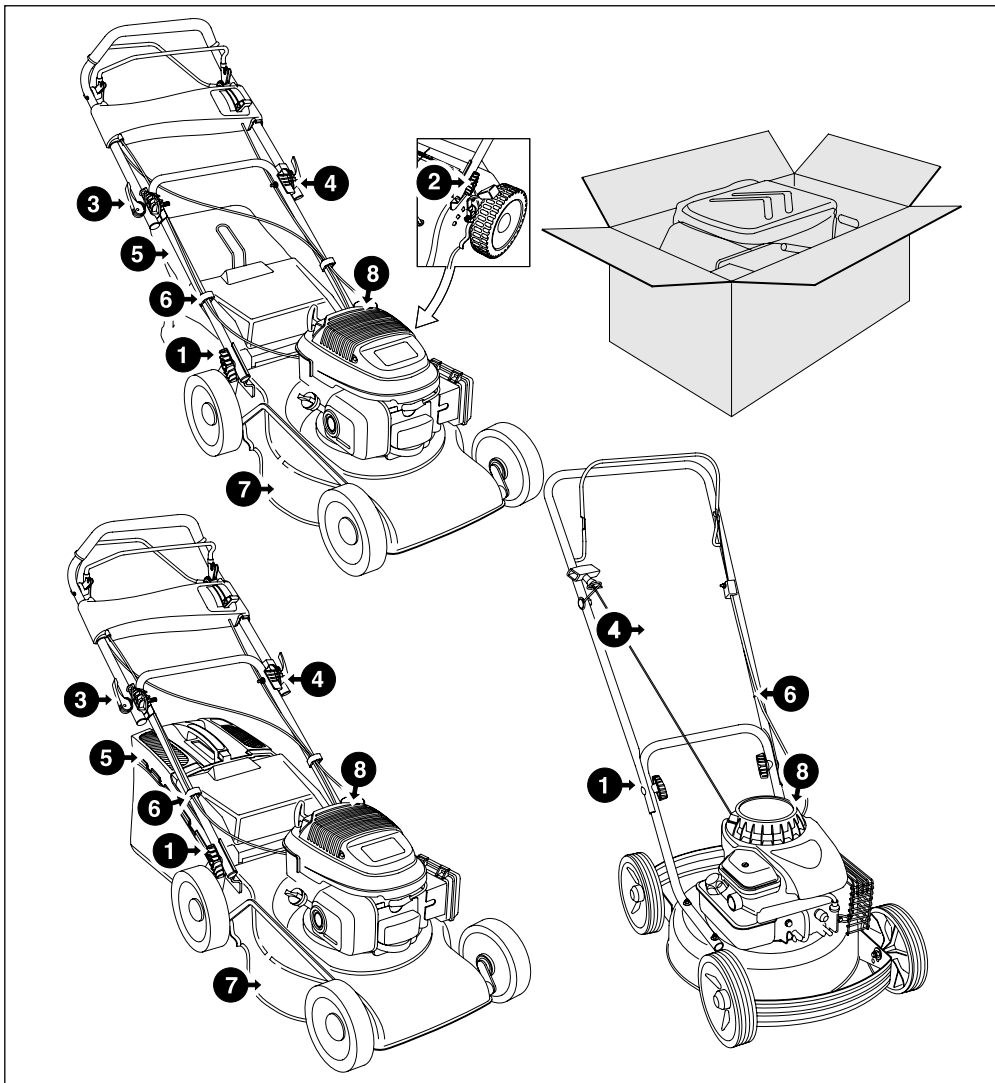

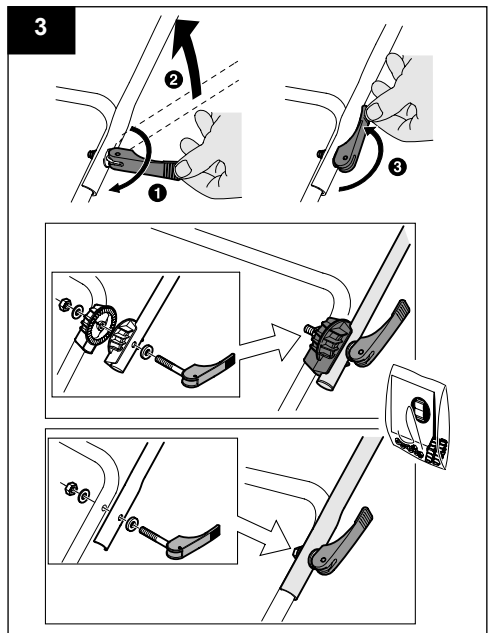
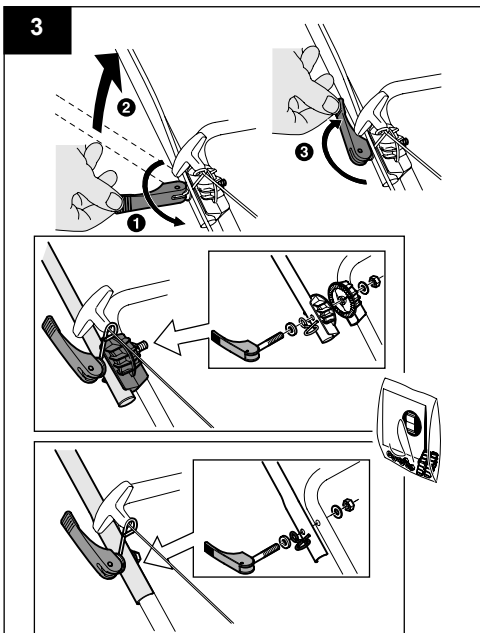
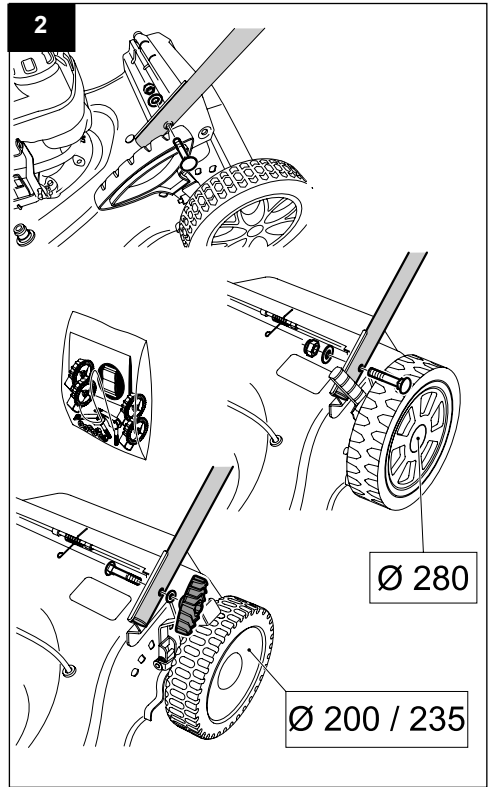
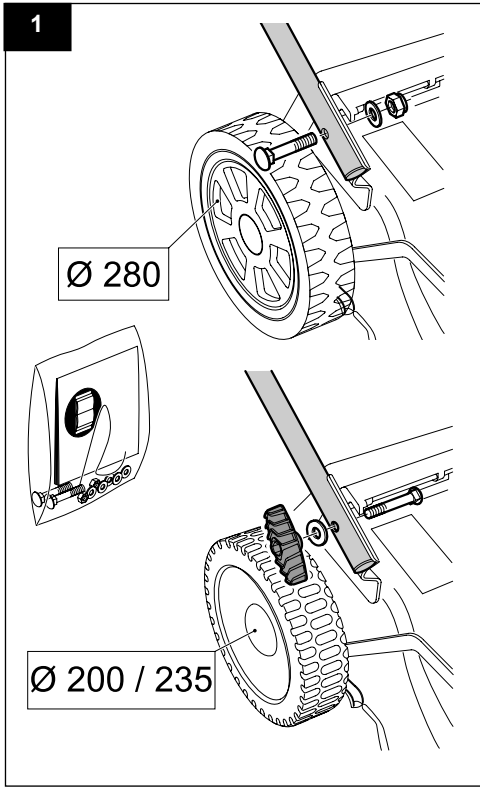

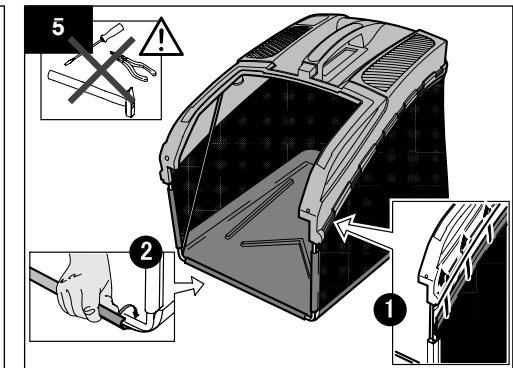
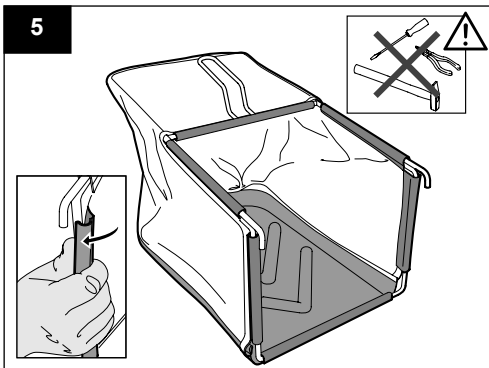
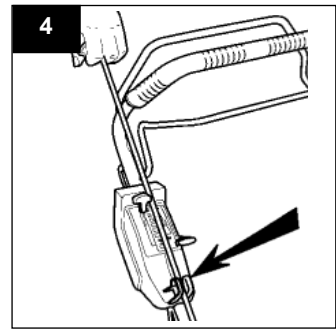
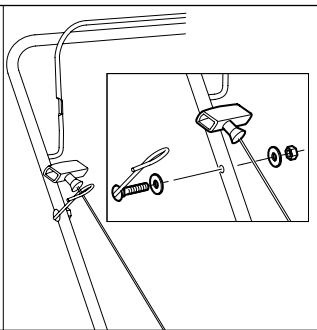
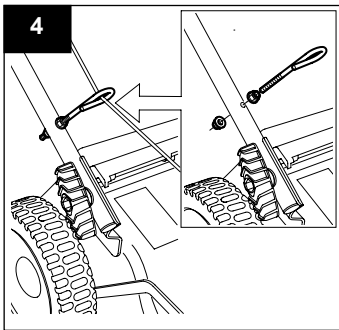
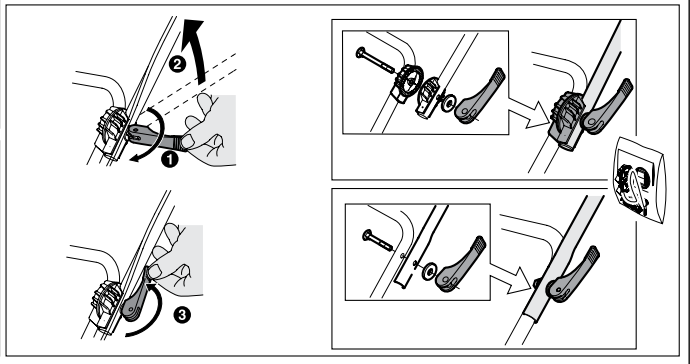
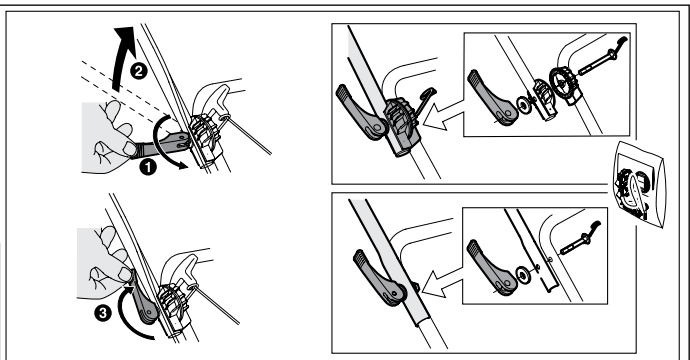
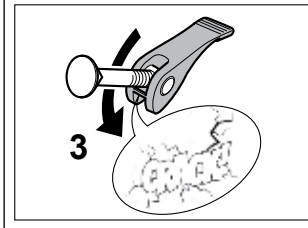
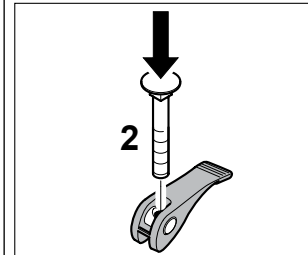
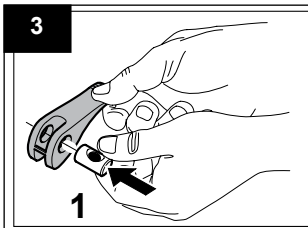

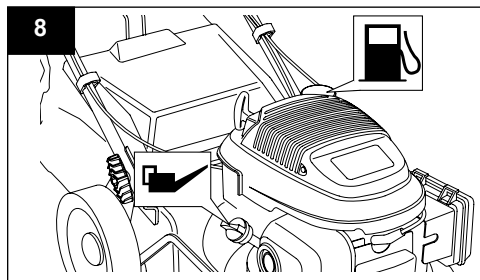
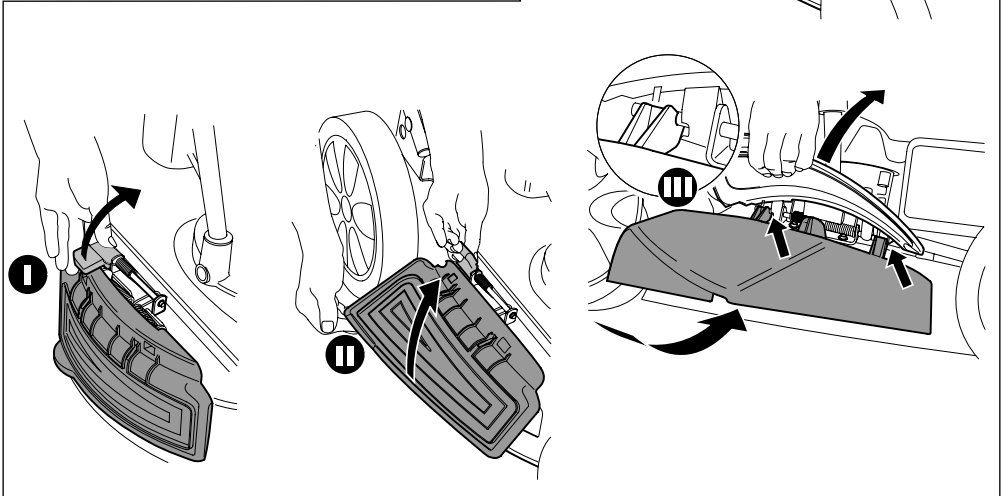
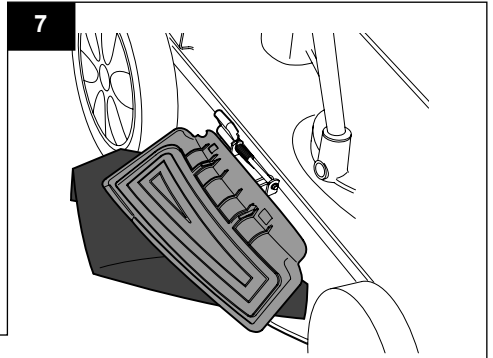
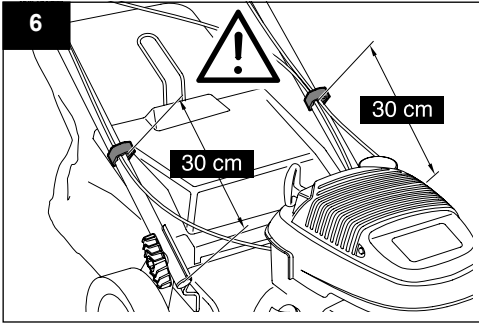
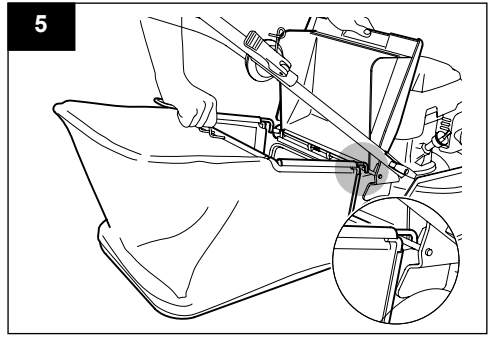
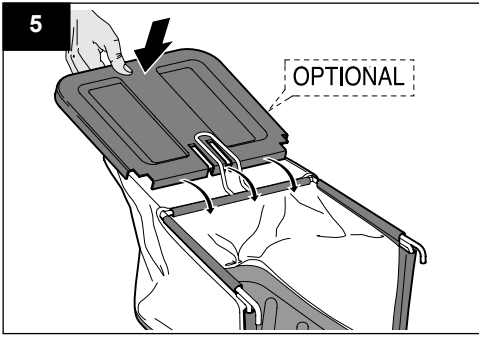

Valori di serraggio vite lama
Blade screw tightening values

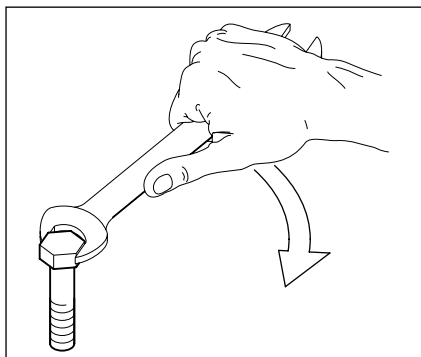

Apparecchio Device	Serraggio vite lama Nm Blade screw tightenin max torque	
	min	max
Rasaerba a scoppio Con vite Lama 3/8 UNF classe resistenza 10.9 Petrol engine Lawnmower <i>With blade screw 3/8 UNF class 10.9</i>	60	70
Rasaerba elettrico Con vite Lama M9 classe resistenza 4.8 Electric Lawnmower <i>With blade screw M9 class 4.8</i>	25	35
Scarificatore Con vite Lama M8 classe resistenza 8.8 Aerator <i>With blade screw M8 class 8.8</i>	35	45

TECHNISCHE DATEN - TECHNICAL DATA - DONNÉES TECHNIQUES

DATI TECNICI - TECHNISCHE GEGEVENS - DATOS TÉCNICOS

DADOS TÉCNICOS - MŰSZAKI ADATOK - DATE TEHNICE -

DANE TECHNICZNE - TECHNICKÉ ÚDAJE - TECHNICKÉ ÚDAJE

ТЕХНИЧЕСКИЕ ХАРАКТЕРИСТИКИТЕХΝΙΚΑ ΣΤΟΙΧΕΙΑ - TEKNİK VERİLER

TEKNISKE DATA - TEKNISSET TIEDOT - TEKNISKA DATA - TEKNISKE DATA

- Model (a)
- Power / displacement (b)
- Cutting width(c)
- Weight (d)
- Serial number (e)
- Measuring conditions (f)
- Vibration of the handle (g)
- Measured sound power (h)
- Guaranteed sound power (k)
- Sound pressure at operator's ear (measurement uncertainty 2dB) (y)
- Tested by (m)
- Noise conformity evaluation by (n)

